

HACCP 対応洗淨具カタログ



H-Pro Cleaning Tools vol.18



2024
since
1916 →

つ の 色 分 け で

HACCP の安全作業をサポート

私たちが100年の歴史で追及してきたのは、生活の安心と衛生の向上——。食の安全管理を力強くサポートする、HACCP対応の洗浄具をご提供いたします。HACCPの要は、洗浄具の洗浄場所と保管場所の使い分け。私たちは洗浄具を5つに色分けすることで、この安全作業を応援いたします。また耐久度にもすぐれ、異物の混入や菌類の繁殖を防ぎます。食品衛生環境の安全に、ぜひお役立てください。



5色のバリエーションでHACCP に対応

食品製造の安全管理のスタンダードとして知られるHACCP。NASA が宇宙食の衛生確保のため創出したこの安全手法は、アメリカ国内だけでなく、いまや国連基準にも採用され、多くの企業様で導入されています。私たちは、この安全管理の取り組みを支援する洗浄具を開発いたしました。HACCP に定められた洗浄具の作業箇所と用途、保管場所の区分け。私たちは、これに洗浄具の5色の色分けで対応し、安全管理作業を応援いたします。

安心の品質情報公開・食品衛生法適合

商品出荷の際には SDS（安全性データシート）を添付することも可能です。化学製品を安全かつ適切に取扱うため、含有物質やその危険有害性情報、取扱い上の注意、環境への影響などを記載しています。また、食品衛生法適合資料もご提出可能です。



HACCP とは

従来は「食品の安全性」とは、製造する環境を清潔にし、きれいにすれば安全な食品が製造できるであろうとの考えのもと、製造環境の整備や衛生の確保に重点が置かれてきました。

そして、製造された食品の安全性の確認は、主に最終製品の抜き取り検査（微生物の培養検査等）により行われてきました。

抜き取り検査だけの場合、危険な食品が、市場に出て食中毒を引き起こす可能性を排除することができません。

これに対して HACCP 方式は、これらの考え方ややり方に加え、原料の入荷から製造・出荷までのすべての工程において、あらかじめ危害を予測し、その危害を防止（予防、消滅、許容レベルまでの減少）するための重要管理点（CCP）を特定して、そのポイントを継続的に監視・記録（モニタリング）し、異常が認められたらすぐに対策を取り解決するので、不良製品の出荷を未然に防ぐことができるシステムです。



TAKASAGO 商品の特徴

1 日本製 (Made In Japan)

日本人の体形に合わせた商品設計。コンパクトで軽量なため、女性にも使用しやすくご好評をいただいております。

2 HACCP 対応

HACCP に定められた洗浄具の作業箇所と用途、保管場所の区別を洗浄具の5色で色分けし、安全管理作業を応援いたします。

3 優れた耐久性

ブラシボディには頑丈で破損しにくいポリプロピレンを使用しており、破損による異物混入のリスクを軽減いたします。

4 毛抜けしにくい構造

毛の根元をしっかりと留金で留めており、毛抜けによる異物混入のリスクを軽減いたします。

5 特殊な三角柱の繊維を使用

弊社のオリジナルで、毛の断面が三角形の特殊な繊維を使用しており、他のブラシと差別化が可能で、異物混入の際の追跡調査が簡易化され、トレサビリティを向上いたします。

6 カスタマイズ・特注商品の対応が可能

お客様のご要望に応じたカスタマイズや、特注のパイプブラシの対応が可能です。(詳細については、P32をご確認ください。)

HACCP 対応モデル工場 (例)

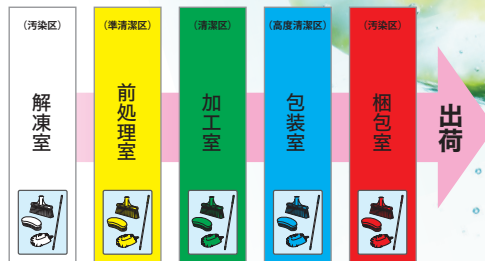

※HACCP に定められた洗浄具の作業箇所と用途、保管場所の区別を洗浄具の5色の色分けで対応し、安全管理作業を応援いたします。

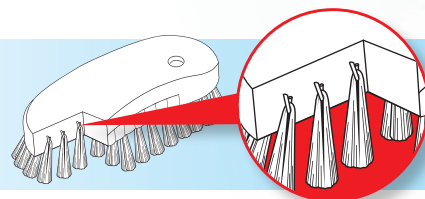

この特殊な繊維を使用している製品には、このマーク▼



が付いております。

カスタム事例

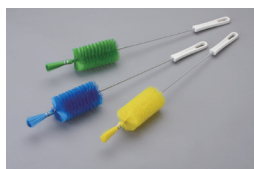

■特注のパイプブラシ



■ハンドブラシの毛刈り

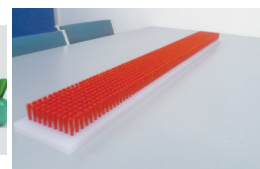

■板状の樹脂に植毛したブラシ

金属検出機対応ブラシ

— HPM シリーズ —

HPMシリーズの特長

1 金属検出機で検出できるカラーの毛を使用

2 耐久性にすぐれた毛材を使用

3 4色のバリエーションで色分けが可能

4 安心・安全の日本製

5 日本人の体形に合わせた商品設計

6 毛抜けしにくい構造



ご注意

※ご使用の金属検出機の設定や、食品の物性等により、検出できない場合がございます。事前に実際の使用環境でご確認ください。

※テスト用の毛材サンプルをご用意しております。お気軽にお問い合わせください。

※毛材サンプルをご使用頂くにあたり、可能であれば金属検出機の検知感度を毛材サンプルが反応する設定にして頂いてから、モニタリングしてください。

その設定が通常業務に支障があるかないかも、併せてご検討頂ければと思います。

※金属検出機対応ブラシの繊維は三角柱ではありません。

INDEX

HPMシリーズ

- | | | |
|--|--|---|
| <p>05 ディッシュ磁性ブラシ ミニ NEW
 ハンド磁性ブラシL
 ハンド磁性ブラシS
 ハンド磁性ブラシM
 磁性タワシ</p> | <p>06 ハンド磁性ブラシ丸型
 ハンド磁性ブラシ角型
 掃除機ノズル磁性ブラシ
 掃除機ノズル磁性ブラシ スリム</p> | <p>07 ショートハンドル磁性ブラシ
 ペン磁性ブラシ
 ディッシュ磁性ブラシ スリム
 ディッシュ磁性ブラシ ワイド</p> |
| <p>08 ユーティリティ磁性ブラシ
 ストレートハンドル磁性ブラシ
 ペーカリー磁性ブラシ
 ワンド磁性ブラシ</p> | <p>09 ロングハンドル磁性ブラシ
 洗車磁性ブラシ
 ボトル磁性ブラシヘッド
 ボトル磁性ブラシー一体型</p> | <p>10 磁性ミニパイプブラシ 大
 磁性パイプクリーナー
 磁性ジョイントパイプ
 クリーナーヘッド
 片手磁性ほうき</p> |
| <p>11 自在磁性ほうき
 イタリアン磁性ほうき
 ブルーム磁性ヘッド
 デッキ磁性ブラシヘッド20cm・30cm NEW</p> | | |

HPシリーズ

- | | | |
|---|--|---|
| <p>12 ディッシュブラシ ミニ NEW
 高所用ブラシ NEW
 伸縮アルミ柄 NEW</p> | <p>13 ハンドブラシL
 ハンドブラシMハード
 ハンドブラシS
 タワシ</p> | <p>14 ハンドブラシ丸型
 ハンドブラシ角型
 ショートハンドルブラシ
 ストレートハンドルブラシ</p> |
| <p>15 ロングハンドルブラシ
 洗車ブラシ
 ディッシュブラシ スリム
 ディッシュブラシ ワイド</p> | <p>16 ペーカリーブラシ
 (ソフト/ハード)
 ワンドブラシ
 ミニほうき
 ベストリーブラシ 小・中・大</p> | <p>17 ハンドスクイージー
 ネイルブラシ
 ユーティリティブラシ
 スキマブラシ</p> |
| <p>18 ペンブラシ
 歯ブラシ型ブラシ5個入
 ボトルブラシー一体型
 ボトルブラシヘッド</p> | <p>19 排水管クリーナー
 ミニパイプブラシ 小・中・大
 パイプクリーナーS
 パイプクリーナー</p> | <p>20 ジョイントパイプクリーナーヘッド
 ロッド (ハード)
 ロッド (グリップ)
 ロッド (リングエンド)</p> |
| <p>21 中間ロッド
 ロッド (樹脂)
 掃除機ノズルブラシ
 掃除機ノズルブラシ スリム</p> | <p>22 ハンドスクイージー
 水切ドライヤーヘッド (白)
 水切ドライヤーヘッド (赤)
 水切ドライヤーヘッド (黄)</p> | <p>23 水切ドライヤーヘッド (緑)
 水切ドライヤーヘッド (青)
 水切ドライヤースペアゴム フラット
 水切ドライヤースペアゴム シャープ</p> |
| <p>24 スクイージー 一体型
 メヌエットS
 自在ほうき
 自在ほうきスベア</p> | <p>25 片手ほうき
 片手ほうきスベア
 機械下ほうき 長柄・短柄
 機械下ほうきスベア</p> | <p>26 イタリアンほうき
 イタリアンほうきスベア
 デッキブラシヘッド20cm
 デッキブラシヘッド30cm</p> |
| <p>27 ブルームヘッド
 アルミ柄
 アルミ用グリップ
 アルミ用ピン</p> | <p>28 チリトリ 先ゴムなし
 チリトリ 先ゴムあり
 チリトリ デュエット
 カラーバケツ</p> | <p>29 カラーモップ
 カラーモップスベア
 ツインフローリングワイパー
 タイルブラシ
 メンテナンスブラシ
 不織布クリーナー (赤・青)</p> |

耐熱シリーズ

- 30 耐熱ユーティリティブラシ
 耐熱スキマブラシ

HPMシリーズ

金属検出機で検出できる
カラーの毛を使用

NEW

器具洗浄向け

HPMディッシュ磁性ブラシ ミニ



商品コード

赤	57007
黄	57008
緑	57009
青	57010

スペック

線径 (mm)	0.6
外形寸法 (mm) (L × D × H)	200 × 30 × 33
毛の長さ (mm)	22
耐熱温度	120°C
重量	50 g
材質	本体 / ポリプロピレン 毛 / ポリエステル

※スペックが若干変更になる場合がございます。

2024年春発売予定

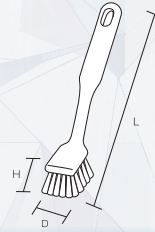

器具洗浄向け

HPMハンド磁性ブラシL

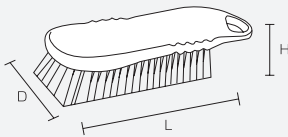

商品コード

赤	57042
黄	57043
緑	57044
青	57045

スペック

線径 (mm)	0.6
外形寸法 (mm) (L × D × H)	190 × 50 × 50
毛の長さ (mm)	30
耐熱温度	120°C
重量	165g
材質	本体 / ポリプロピレン 毛 / ポリエステル



使用例

握りやすいグリップ形状が、汚れ落としにかかる応力を的確に伝えると共に身体への負担を軽減します。

器具洗浄向け

HPMハンド磁性ブラシS

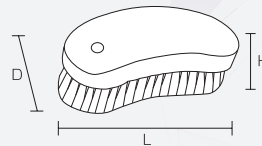

商品コード

赤	57032
黄	57033
緑	57034
青	57035

スペック

線径 (mm)	0.6
外形寸法 (mm) (L × D × H)	120 × 45 × 40
毛の長さ (mm)	20
耐熱温度	120°C
重量	110g
材質	本体 / ポリプロピレン 毛 / ポリエステル

器具洗浄向け

HPMハンド磁性ブラシM

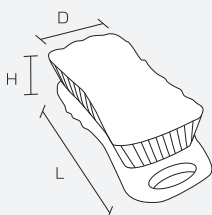

商品コード

赤	57177
黄	57178
緑	57179
青	57180

スペック

線径 (mm)	0.6
外形寸法 (mm) (L × D × H)	170 × 55 × 45
毛の長さ (mm)	30
重量	135g
材質	本体 / ポリプロピレン 毛 / ポリエステル

器具洗浄向け

HPM磁性タワシ

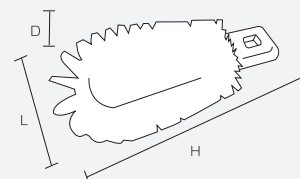
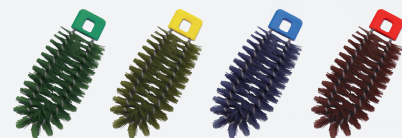

商品コード

赤	57162
黄	57163
緑	57164
青	57165

スペック

線径 (mm)	0.6
外形寸法 (L × D × H)	70 × 40 × 180
耐熱温度	120°C
重量	70g
材質	本体 / ポリプロピレン 芯線 / ステンレス 毛 / ポリエステル

器具洗浄向け

HPMハンド磁性ブラシ丸型

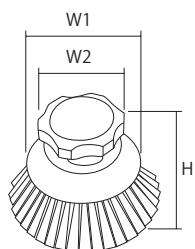

商品コード

赤	57072
黄	57073
緑	57074
青	57075

スペック

線径 (mm)	0.6
外形寸法 (mm) (W1×W2×H)	90×70×90 (φ 110)
毛の長さ (mm)	45
耐熱温度	120°C
重量	235g
材質	本体/ポリプロピレン 毛/ポリエステル

器具洗浄向け

HPMハンド磁性ブラシ角型

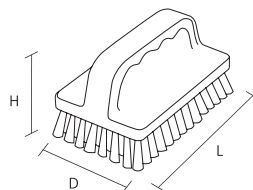
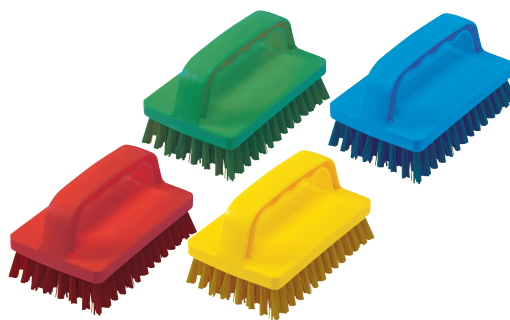

商品コード

赤	57077
黄	57078
緑	57079
青	57080

スペック

線径 (mm)	0.6
外形寸法 (mm) (L×D×H)	150×100×90
毛の長さ (mm)	30
耐熱温度	120°C
重量	250g
材質	本体/ポリプロピレン 毛/ポリエステル

器具洗浄向け

HPM掃除機ノズル磁性ブラシ

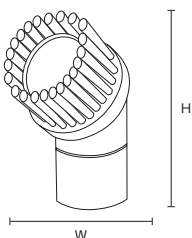

商品コード

赤	57172
黄	57173
緑	57174
青	57175

スペック

線径 (mm)	0.6
外形寸法 (mm) (W×H)	70×145 ノズル本体差込口径 内径φ 45 外径φ 49
毛の長さ (mm)	40
重量	75g
材質	本体/ポリプロピレン 毛/ポリエステル



使用例

器具洗浄向け

HPM掃除機ノズル磁性ブラシ スリム

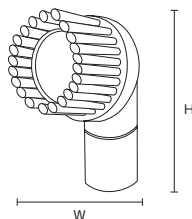

商品コード

赤	57182
黄	57183
緑	57184
青	57185

スペック

線径 (mm)	0.6
外形寸法 (mm) (W×H)	70×110×100 ノズル本体差込口径 内径φ 28 外径φ 33
毛の長さ (mm)	40
重量	65g
材質	本体/ポリプロピレン 毛/ポリエステル

器具洗浄向け

HPMショートハンドル磁性ブラシ

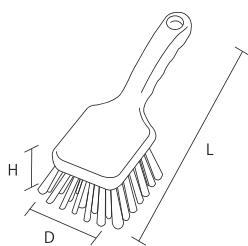

商品コード

赤	57082
黄	57083
緑	57084
青	57085

スペック

線径 (mm)	0.6
外形寸法 (mm) (L × D × H)	215 × 75 × 55
毛の長さ (mm)	33
耐熱温度	120°C
重量	225g
材質	本体/ポリプロピレン 毛/ポリエステル

器具洗浄向け

HPMペン磁性ブラシ

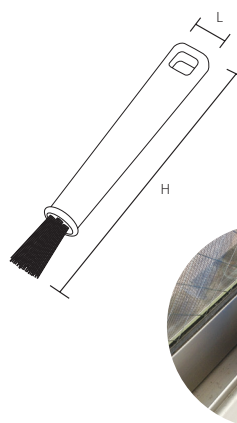

商品コード

赤	57107
黄	57108
緑	57109
青	57110

スペック

線径 (mm)	0.6
外形寸法 (mm) (L × H)	22 × 155
毛の長さ (mm)	30
耐熱温度	120°C
重量	30g
材質	本体/ABS 毛/ポリエステル

器具洗浄向け

HPMディッシュ磁性ブラシ スリム

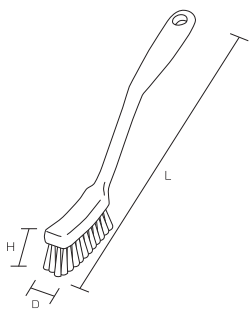

商品コード

赤	57012
黄	57013
緑	57014
青	57015

スペック

線径 (mm)	0.6
外形寸法 (mm) (L × D × H)	290 × 22 × 45
毛の長さ (mm)	25
耐熱温度	120°C
重量	60g
材質	本体/ポリプロピレン 毛/ポリエステル

器具洗浄向け

HPMディッシュ磁性ブラシ ワイド

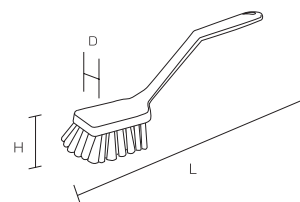

商品コード

赤	57022
黄	57023
緑	57024
青	57025

スペック

線径 (mm)	0.6
外形寸法 (mm) (L × D × H)	290 × 45 × 40
毛の長さ (mm)	20
耐熱温度	120°C
重量	85g
材質	本体/ポリプロピレン 毛/ポリエステル

器具洗浄向け

HPMユーティリティ磁性ブラシ

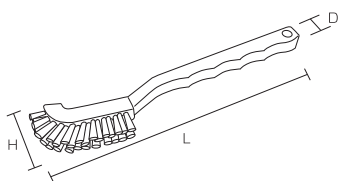
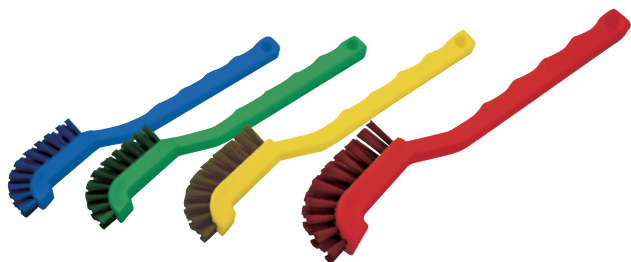

商品コード

赤	57102
黄	57103
緑	57104
青	57105

スペック

線径 (mm)	0.6
外形寸法 (mm) (L × D × H)	210 × 13 × 40
毛の長さ (mm)	15
耐熱温度	120°C
重量	20g
材質	本体/ポリプロピレン 毛/ポリエステル

器具洗浄向け

HPMストレートハンドル磁性ブラシ

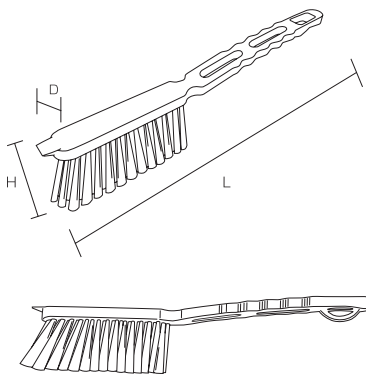

商品コード

赤	57252
黄	57253
緑	57254
青	57255

スペック

線径 (mm)	0.6
外形寸法 (mm) (L × D × H)	410 × 35 × 97
毛の長さ	62
耐熱温度	120°C
重量	195g
材質	本体/ポリプロピレン 毛/ポリエステル

器具洗浄向け

HPMベーカーリー磁性ブラシ

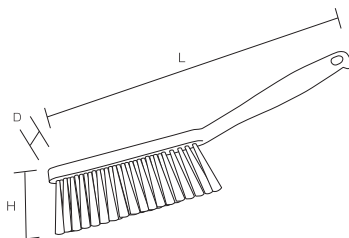

商品コード

赤	57052
黄	57053
緑	57054
青	57055

スペック

線径 (mm)	0.6
外形寸法 (mm) (L × D × H)	350 × 35 × 110
毛の長さ (mm)	50
耐熱温度	120°C
重量	180g
材質	本体/ポリプロピレン 毛/ポリエステル

器具洗浄向け

HPMワンド磁性ブラシ

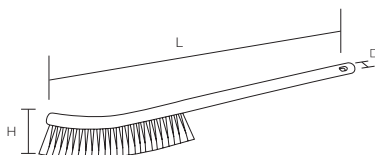
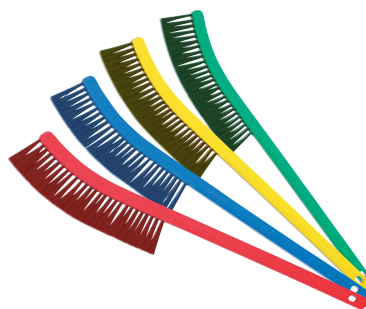

商品コード

赤	57092
黄	57093
緑	57094
青	57095

スペック

線径 (mm)	0.6
外形寸法 (mm) (L × D × H)	600 × 12 × 80
毛の長さ (mm)	55
耐熱温度	120°C
重量	160g
材質	本体/ポリプロピレン 毛/ポリエステル

器具洗浄向け

HPMロングハンドル磁性ブラシ



商品コード

赤	57002
黄	57003
緑	57004
青	57005

スペック

線径 (mm)	0.6
外形寸法 (mm) (L × D × H)	435 × 45 × 70
毛の長さ (mm)	40
耐熱温度	120°C
重量	250g
材質	本体 / ポリプロピレン 毛 / ポリエステル

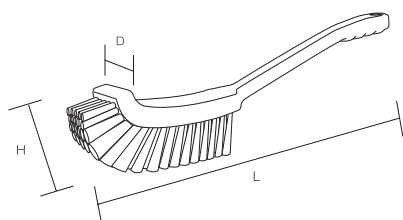

器具洗浄向け

HPM洗車磁性ブラシ



商品コード

赤	57167
黄	57168
緑	57169
青	57170

スペック

線径 (mm)	0.6
外形寸法 (mm) (L × D × H)	460 × 45 × 100
毛の長さ (mm)	53
耐熱温度	120°C
重量	280g
材質	本体 / ポリプロピレン 毛 / ポリエステル

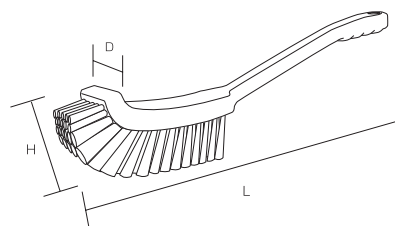

器具洗浄向け

HPM磁性ボトルブラシヘッド

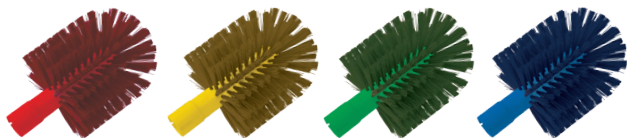

サイズイメージ

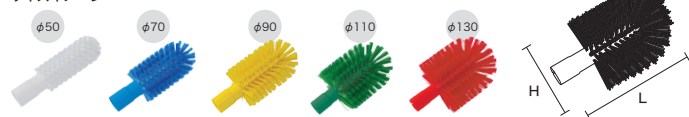

商品コード

直径	φ 50	φ 60	φ 70	φ 80	φ 90	φ 100	φ 110	φ 120	φ 130
赤	57047	57057	57062	57067	57117	57122	57127	57132	57137
黄	57048	57058	57063	57068	57118	57123	57128	57133	57138
緑	57049	57059	57064	57069	57119	57124	57129	57134	57139
青	57050	57060	57065	57070	57120	57125	57130	57135	57140

スペック

直径	φ 50	φ 60	φ 70	φ 80	φ 90	φ 100	φ 110	φ 120	φ 130
線径 (mm)	0.6								
外形寸法 (mm) (H×L)	50×170	60×180	70×185	80×190	90×195	100×200	110×205	120×210	130×215
耐熱温度	120°C								
重量	110g	120g	130g	145g	150g	160g	170g	185g	200g
材質	本体 / ポリプロピレン 毛 / ポリエステル								

器具洗浄向け

HPMボトル磁性ブラシ一体型



商品コード

直径	φ 70	φ 80	φ 90	φ 100
赤	57142	57147	57152	57157
黄	57143	57148	57153	57158
緑	57144	57149	57154	57159
青	57145	57150	57155	57160

スペック

直径	φ 70	φ 80	φ 90	φ 100
線径 (mm)	0.6			
外形寸法 (mm) (L × H)	390×70	395×80	400×90	405×100
耐熱温度	120°C			
重量	185g	190g	195g	200g
材質	本体 / ポリプロピレン 毛 / ポリエステル			

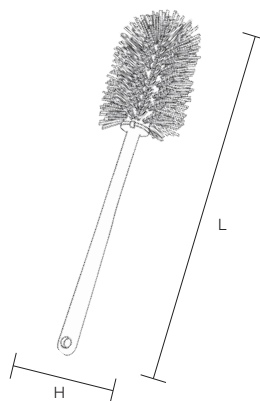

※ HP アルミ柄 (P27 掲載) を取り付けてご使用頂けます。

器具洗浄向け

HPM磁性ミニパイプブラシ 大



商品コード

サイズ	大 (φ 20)
赤	57632
青	57635

スペック

サイズ	大
線径 (mm)	0.6
外形寸法 (mm) (L × H, D)	φ20×200, 50
毛の長さ (mm)	φ 20
耐熱温度	120°C
重量	5g
材質	芯線 / ステンレス 毛 / ポリエステル

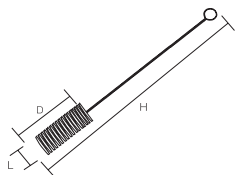

器具洗浄向け

HPM磁性パイプクリーナー



お客様の
ご要望から
商品化

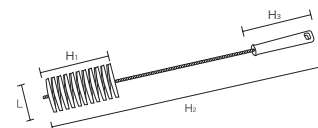

商品コード

直径	φ 20	φ 35	φ 40	φ 50	φ 60
赤	57637	57642	57647	57652	57657
黄	57638	57643	57648	57653	57658
緑	57639	57644	57649	57654	57659
青	57640	57645	57650	57655	57660

スペック

直径	φ 20	φ 35	φ 40	φ 50	φ 60
線径 (mm)	0.6				
外形寸法 (mm) (L × H ₁ × H ₂)	※ × 120 × 500mm ※ Lの寸法は右側毛の長さによる ※ H ₃ = 120mm				
毛の長さ (mm)	20	35	40	50	60
耐熱温度	120°C				
重量	70g	80g	90g	95g	100g
材質	毛 / ポリエステル 芯線 / ステンレス グリップ / ABS				

器具洗浄向け

HPM磁性ジョイントパイプクリーナーヘッド

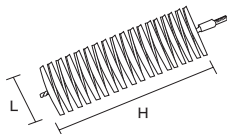

接続する柄に関しては、(P20,21) をご参照してください。

商品コード

直径	φ 20	φ 35	φ 40	φ 50	φ 60
赤	57757	57762	57767	57772	57777
黄	57758	57763	57768	57773	57778
緑	57759	57764	57769	57774	57779
青	57760	57765	57770	57775	57780

スペック

直径	φ 20	φ 35	φ 40	φ 50	φ 60
線径 (mm)	0.6				
外形寸法 (mm) (L × H)	** × 120mm ※ Lの寸法は右側毛の長さによる ※ H ₂ = 120mm				
毛の長さ	20	35	40	50	60
耐熱温度	120°C				
重量	20g	30g	35g	40g	45g
材質	毛 / ポリエステル 芯線 / ステンレス				

床面洗浄向け

HPM片手磁性ほうき

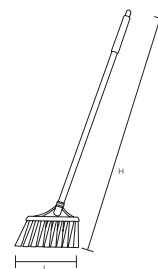

商品コード

	本体	スベア
赤	57262	57267
青	57265	57270

スペック

	本体	スベア
毛質 (線径mm)	0.6	
外形寸法 (mm) (L × H)	210 × 870	210 × 150
毛の長さ (mm)	85	
耐熱温度	120°C	
重量	230g	120g
材質	ヘッド / ポリプロピレン 毛 / ポリエステル 柄 / アルミ グリップ / ポリエチレン	



床面洗浄向け

HPM自在磁性ほうき

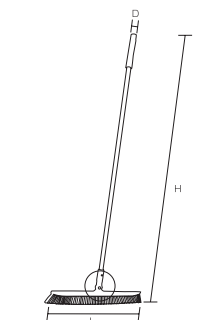

商品コード

	本体		スベア	
幅タイプ	30cm	45cm	30cm	45cm
赤	57202	57207	57212	57217
黄	57203	57208	57213	57218
緑	57204	57209	57214	57219
青	57205	57210	57215	57220

スペック

	本体		スベア	
幅タイプ (cm)	30	45	30	45
線径 (mm)	0.6			
外形寸法 (mm) (L × D × H)	300 × 30 × 1370	450 × 30 × 1370	300 × 14 × 87	450 × 14 × 87
毛の長さ (mm)	40			
耐熱温度	120°C			
重量	465g	540g	120g	195g
材質	ヘッド/ポリプロピレン ジョイント/ステンレス 毛/ポリエステル 柄/アルミ グリップ/ポリプロピレン		ヘッド/ポリプロピレン 毛/ポリエステル	

床面洗浄向け

HPMイタリアン磁性ほうき

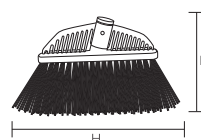

商品コード

	長柄	スベア
赤	57222	57237
黄	57223	57238
緑	57224	57239
青	57225	57240

スペック

	長柄	スベア
外形寸法 (mm) (L × H)	1330 × 300	170 × 300
線径 (mm)	0.6	
毛の長さ (mm)	90	
耐熱温度	120°C	
重量	565g	245g
材質	ヘッド/ポリプロピレン グリップ/ポリプロピレン 毛/ポリエステル 柄/アルミ	ヘッド/ポリプロピレン 毛/ポリエステル

床面洗浄向け

HPMブルーム磁性ヘッド

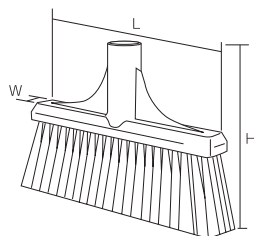

※ HP アルミ柄は別売りです。
HP アルミ柄 (P27 掲載) を
取り付けてご使用頂けます。

商品コード

赤	57242
黄	57243
緑	57244
青	57245

スペック

線径 (mm)	0.6
外形寸法 (mm) (L × W × H)	230 × 35 × 170
毛の長さ (mm)	75
耐熱温度	120°C
重量	285g
材質	本体/ポリプロピレン 毛/ポリエステル



ジョイント接続部分

NEW

床面洗浄向け

HPMデッキ磁性ブラシヘッド20cm・30cm

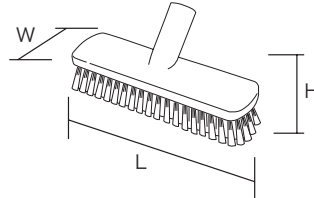
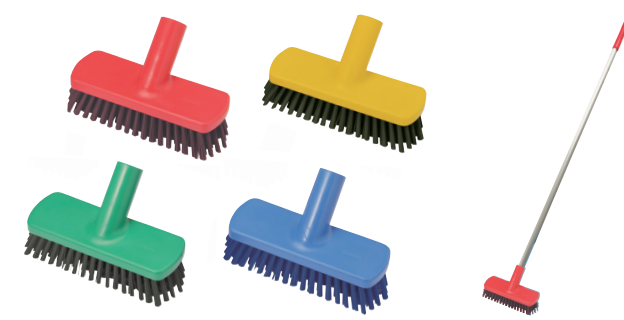

※ HP アルミ柄は別売りです。
HP アルミ柄 (P27 掲載) を
取り付けてご使用頂けます。

商品コード

	20cm	30cm
赤	57782	57787
黄	57783	57788
緑	57784	57789
青	57785	57790

スペック

	20cm	30cm
線径 (mm)	0.6	
外形寸法 (mm) (L × W × H)	200 × 110 × 130	300 × 110 × 130
毛の長さ (mm)	40	
耐熱温度	120°C	
重量	310g	415g
材質	本体/ポリプロピレン 毛/ポリエステル	

※ HPM デッキ磁性ブラシヘッドは、廃番となりました。なお、後継品は HPM デッキ磁性ブラシヘッド 20cm となりますのでよろしくご留意致します。

HPシリーズ

5色のカラーバリエーションで
安全管理を徹底

NEW

器具洗浄向け

HP高所用ブラシ



使用例

商品コード

白	55616
赤	55617
黄	55618
緑	55619
青	55620

スペック

線径 (mm)	0.4
外形寸法 (mm) (φ × W × H)	100 × 210 × 300
耐熱温度	120°C
重量	285g
材質	芯線/ステンレス 毛/ポリエステル ジョイント/ポリプロピレン

NEW

器具洗浄向け

HPディッシュブラシ ミニ



商品コード

白	55791
赤	55792
黄	55793
緑	55794
青	55795

スペック

線径 (mm)	0.4
外形寸法 (mm) (L × D × H)	200 × 30 × 33
毛の長さ (mm)	22
耐熱温度	120°C
重量	45 g
材質	本体/ポリプロピレン 毛/ポリエステル

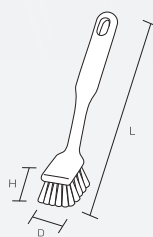

2024年春発売予定

※スペックが若干変更になる場合がございます。

NEW

器具洗浄向け

HP伸縮アルミ柄

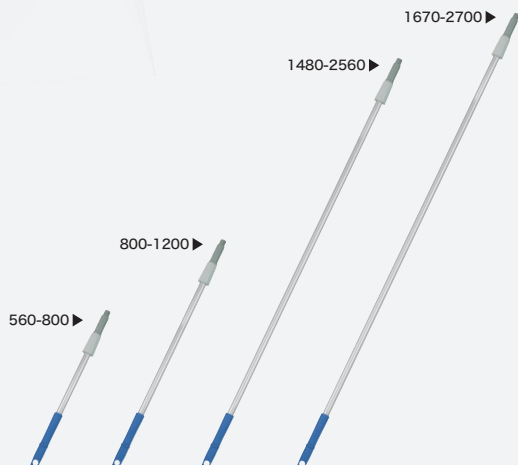

商品コード

サイズ (mm)	560-800	800-1200	1480-2560	1670-2700
白	54966	54961	54956	54141
赤	54967	54962	54957	54142
黄	54968	54963	54958	54143
緑	54969	54964	54959	54144
青	54970	54965	54960	54145

スペック

サイズ (mm)	560-800	800-1200	1480-2560	1670-2700
外形寸法 (mm) (φ × H)	31 × 560-800	31 × 800-1200	31 × 1480-2560	31 × 1670-2700
耐熱温度	100°C			
重量	265g	335g	595g	630g
材質	柄/アルミ グリップ/ポリプロピレン スクリュー・ジョイント/POM・ABS樹脂			

器具洗浄向け

HPハンドブラシL



三角せんい

商品コード

毛質	ソフト	ハード
線径 (mm)	0.4	0.6
白	55090	55095
赤	55091	55096
黄	55092	55097
緑	55093	55098
青	55094	55099
ピンク	-	53902
ライトグリーン	-	53904
ライトブルー	-	53905

スペック

毛質	ソフト	ハード
線径 (mm)	0.4	0.6
外形寸法 (mm) (L × D × H)	190 × 50 × 50	
毛の長さ (mm)	35	30
耐熱温度	120°C	
重量	155g	
材質	本体/ポリプロピレン 毛/ポリエステル	

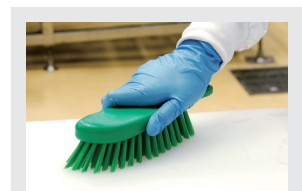
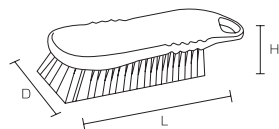

使用例

握りやすいグリップ形状が、汚れ落としにかかる応力を的確に伝えると共に身体への負担を軽減します。

器具洗浄向け

HPハンドブラシMハード



商品コード

白	56601
赤	56602
黄	56603
緑	56604
青	56605

スペック

線径 (mm)	0.6
外形寸法 (mm) (L × D × H)	170 × 55 × 45
毛の長さ (mm)	30
重量	125g
材質	本体/ポリプロピレン 毛/ポリエステル

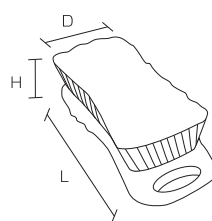

器具洗浄向け

HPハンドブラシS



三角せんい

商品コード

毛質	ソフト	ハード
線径 (mm)	0.2	0.6
白	55136	55131
赤	55137	55132
黄	55138	55133
緑	55139	55134
青	55140	55135

スペック

毛質	ソフト	ハード
線径 (mm)	0.2	0.6
外形寸法 (mm) (L × D × H)	120 × 45 × 40	
毛の長さ (mm)	20	
耐熱温度	120°C	
重量	100g	
材質	本体/ポリプロピレン 毛/ポリエステル	

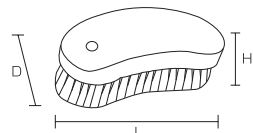

器具洗浄向け

HPタワシ



商品コード

白	55126
赤	55127
黄	55128
緑	55129
青	55130

スペック

線径 (mm)	0.4
外形寸法 (mm) (L × D × H)	70 × 40 × 180
耐熱温度	120°C
重量	65g
材質	本体/ポリプロピレン 芯線/ステンレス 毛/ポリエステル

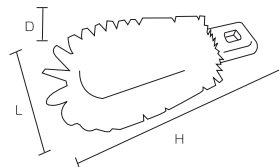

※以前販売しておりました「HP ニューツメブラシ」ですが、「HP ハンドブラシS ソフト」と同じスペックの商品となっております。 「HP ニューツメブラシ」をご要望の方は「HP ハンドブラシS ソフト」をご注文ください。

器具洗浄向け

HPハンドブラシ丸型

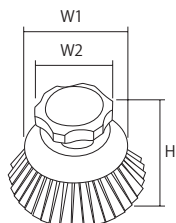

特徴 握りやすく、力が入りやすい形状のハンドブラシで、毛量が多くこびり付きや頑固な汚れ落としに最適です。吊り下げて保管できるので衛生的です。

商品コード	
白	55861
赤	55862
黄	55863
緑	55864
青	55865

スペック	
線径 (mm)	0.4
外形寸法 (mm) (W1×W2×H) (φ 110)	90 × 70 × 90
毛の長さ (mm)	45
耐熱温度	120°C
重量	205g
材質	本体/ポリプロピレン 毛/ポリエステル

HPササラブラシ

通常の丸型ブラシ



ササラバージョン

異物混入対策用のササラです！
太くて硬い毛を使用し、熱さ対策で毛の長さを長くしています。
(線径 0.9mm、毛の長さ 80mm)
興味のあるお客様はお気軽にお問い合わせください。

使用実績 中華料理の飲食店 (鍋・フライパン洗浄)

商品コード	55860	青
-------	-------	---

器具洗浄向け

HPハンドブラシ角型

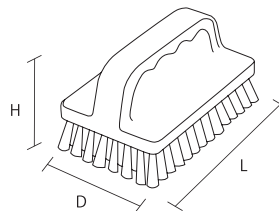

商品コード	
白	54316
赤	54317
黄	54318
緑	54319
青	54320

スペック	
毛質 (線径 (mm))	ハード (0.6)
外形寸法 (mm) (L × D × H)	150 × 100 × 90
毛の長さ (mm)	30
耐熱温度	120°C
重量	280g
材質	本体/ポリプロピレン 毛/ポリエステル

器具洗浄向け

HPショートハンドルブラシ

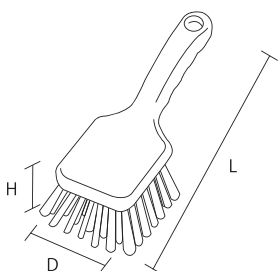

商品コード	
白	54121
赤	54122
黄	54123
緑	54124
青	54125

スペック	
毛質 (線径 (mm))	ハード (0.6)
外形寸法 (mm) (L × D × H)	215 × 75 × 55
毛の長さ (mm)	33
耐熱温度	120°C
重量	220g
材質	本体/ポリプロピレン 毛/ポリエステル

器具洗浄向け

HPストレートハンドルブラシ

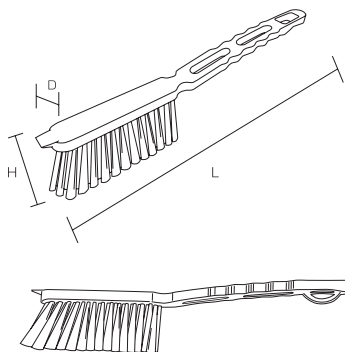

商品コード	
赤	54442
黄	54443
緑	54444
青	54445

スペック	
毛質 (線径 (mm))	ハード (0.6)
外形寸法 (mm) (L × D × H)	410 × 35 × 97
毛の長さ (mm)	62
耐熱温度	120°C
重量	190g
材質	本体/ポリプロピレン 毛/ポリエステル

器具洗浄向け

HPロングハンドルブラシ



商品コード

白	55816
赤	55817
黄	55818
緑	55819
青	55820

スペック

線径 (mm)	0.6
外形寸法 (mm) (L × D × H)	435 × 45 × 70
毛の長さ (mm)	40
耐熱温度	120°C
重量	240g
材質	本体 / ポリプロピレン 毛 / ポリエステル

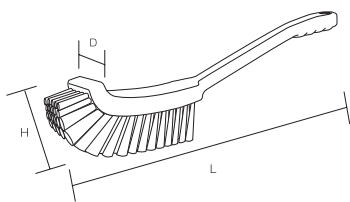

※ HP ロングハンドルブラシ (ソフト) は、廃盤となりました。
なお、後継品は HP 洗車ブラシ (P15) となりますのでよろしくお願致します。

器具洗浄向け

HP洗車ブラシ



商品コード

白	55826
赤	55827
黄	55828
緑	55829
青	55830

スペック

線径 (mm)	0.4
外形寸法 (mm) (L × D × H)	460 × 45 × 100
毛の長さ (mm)	53
耐熱温度	120°C
重量	250g
材質	本体 / ポリプロピレン 毛 / ポリエステル

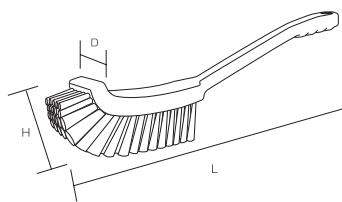

泡立ちの良い
ウェーブの毛
材を使用!

器具洗浄向け

HPディッシュブラシ スリム



商品コード

白	55821
赤	55822
黄	55823
緑	55824
青	55825

スペック

線径 (mm)	0.4
外形寸法 (mm) (L × D × H)	290 × 22 × 45
毛の長さ (mm)	25
耐熱温度	120°C
重量	60g
材質	本体 / ポリプロピレン 毛 / ポリエステル

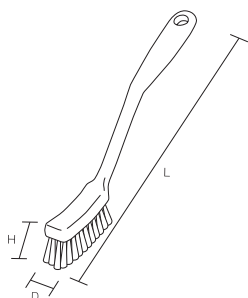

器具洗浄向け

HPディッシュブラシ ワイド



商品コード

白	55831
赤	55832
黄	55833
緑	55834
青	55835

スペック

線径 (mm)	0.4
外形寸法 (mm) (L × D × H)	290 × 45 × 40
毛の長さ (mm)	20
耐熱温度	120°C
重量	82g
材質	本体 / ポリプロピレン 毛 / ポリエステル

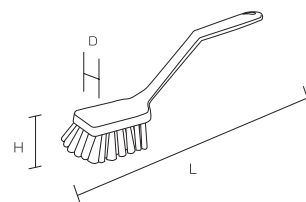

器具洗浄向け

HPベーカーブラシ (ソフト/ハード)

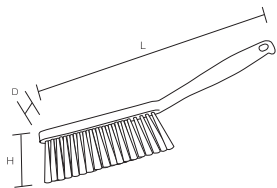

商品コード

毛質	ソフト	ハード
白	55841	55846
赤	55842	55847
黄	55843	55848
緑	55844	55849
青	55845	55850

スペック

毛質	ソフト	ハード
線径 (mm)	0.2	0.4
外形寸法 (mm) (L × D × H)	350 × 35 × 110	
毛の長さ (mm)	50	
耐熱温度	120°C	
重量	170g	
材質	本体/ポリプロピレン 毛/ポリエステル	

形状変更のお知らせ



HPベーカーブラシ (ソフト/ハード)
HPMベーカー磁性ブラシは在庫がなくなり次第形状が変更になります。
グリップの形状を四角に変更し、滑りにくい形状になります。

器具洗浄向け

HPミニほうき



商品コード

赤	54137
黄	54138
緑	54139
青	54140

スペック

線径 (mm)	0.2
外形寸法 (mm) (L × H)	250 × 75
毛の長さ (mm)	50
耐熱温度	120°C
重量	35g
材質	本体/ポリプロピレン 毛/ポリエステル

器具洗浄向け

HPワンドブラシ

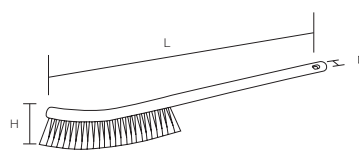

商品コード

白	55836
赤	55837
黄	55838
緑	55839
青	55840

スペック

線径 (mm)	0.4
外形寸法 (mm) (L × D × H)	600 × 12 × 80
毛の長さ (mm)	55
耐熱温度	120°C
重量	125g
材質	本体/ポリプロピレン 毛/ポリエステル

食品加工用

HPペストリーブラシ 小・中・大

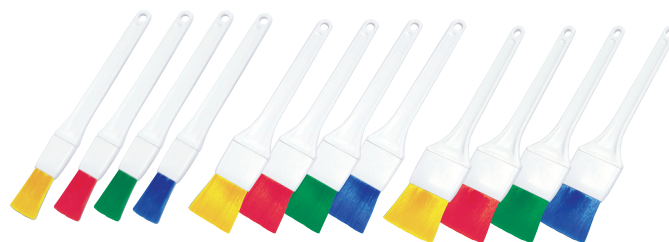

商品コード

サイズ	小	中	大
赤	54017	54012	54007
黄	54018	54013	54008
緑	54019	54014	54009
青	54020	54015	54010

スペック

サイズ	小	中	大
線径 (mm)	0.1		
外形寸法 (mm) (L × D × H)	240 × 30 × 9	240 × 45 × 9	240 × 60 × 9
毛の長さ (mm)	45		
耐熱温度	120°C		
重量	25g	35g	45g
材質	本体/ABS 毛/ポリエステル		

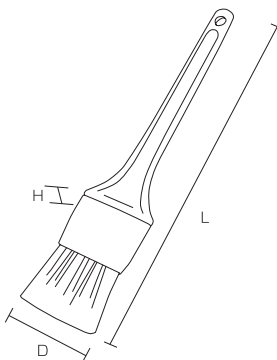

器具洗浄向け

HPハンドスクイージー

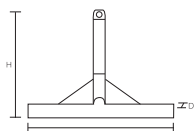

スペック

サイズ	本体
外形寸法 (mm) (L×H×D)	250 × 330 × 26
耐熱温度	100°C
重量	270g
材質	PE/ ゴムスポンジ

商品コード ゴム：フラット

ゴムの色	白	青	緑
白	54051	54056	54091
赤	54052	54057	54092
黄	54053	54058	54093
緑	54054	54059	54094
青	54055	54060	54095

商品コード ゴム：シャープ

ゴムの色	白	青	緑
白	54386	54391	54396
赤	54387	54392	54397
黄	54388	54393	54398
緑	54389	54394	54399
青	54390	54395	54400

※新タイプのグリップの場合、HP アルミ用グリップ・ピン (P27 掲載) の取り付けが可能です。
 ※水切ドライヤー-25 スペアゴムはハンドスクイーズースペアゴム (P23) と兼用になります。
 ※緑ゴムは製造メーカー都合により 2023 年末で製造中止のため、在庫がなくなり次第廃盤とさせていただきます。

器具洗浄向け

HPユーティリティブラシ

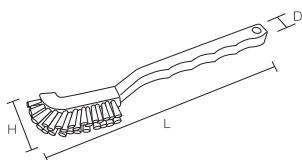

使用例

手が届かず狭くて洗にくい箇所をきれいに落とし、機械の隅にたまった汚れもキレイに掃き取ります。ミディアムとハードの2種類をご用意していますので、ゴムの種類に応じて使い分けができます。先端まで届く特殊な歯ブラシ形状が様々な用途にも使いやすくなっています。

商品コード

毛質	ミディアム	ハード
白	55065	55075
赤	55066	55076
黄	55067	55077
緑	55068	55078
青	55069	55079

スペック

毛質	ミディアム	ハード
線径 (mm)	0.4	0.6
外形寸法 (mm) (L × D × H)	210 × 13 × 40	
毛の長さ (mm)	15	
耐熱温度	120°C	
重量	30g	
材質	本体/ポリプロピレン 毛/ポリエステル	

器具洗浄向け

HPネイルブラシ

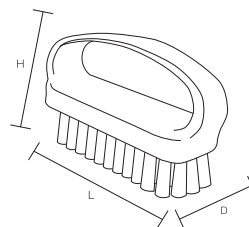
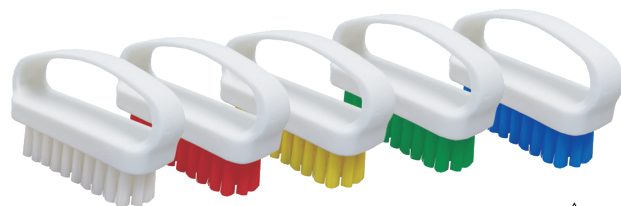

商品コード

白	54301
赤	54302
黄	54303
緑	54304
青	54305

スペック

線径 (mm)	0.2
外形寸法 (mm) (L × D × H)	80 × 30 × 50
毛の長さ (mm)	18
耐熱温度	120°C
重量	45g
材質	本体/ポリプロピレン 毛/ポリエステル

※以前販売しておりました「HP ニューツメブラシ」ですが、「HP ハンドブラシ S ソフト」と同じスペックの商品となっております。「HP ニューツメブラシ」をご要望の方は「HP ハンドブラシ S ソフト」をご注文下さい。

器具洗浄向け

HPスキマブラシ

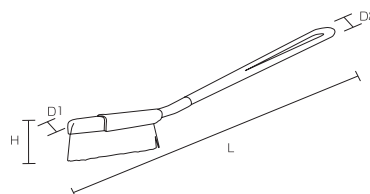

商品コード

白	55081
赤	55082
黄	55083
緑	55084
青	55085

スペック

線径 (mm)	0.4
外形寸法 (mm) (L × D1 × D2 × H)	215 × 5 × 16 × 20
毛の長さ (mm)	13
耐熱温度	120°C
重量	55g
材質	本体/ステンレス 毛/ポリエステル

器具洗浄向け

HPペンブラシ



商品コード

赤	54132
黄	54133
緑	54134
青	54135

スペック

線径 (mm)	0.4
外形寸法 (mm) (L × H)	22 × 155
毛の長さ (mm)	30
重量	40g
材質	本体/ABS 毛/ポリエステル

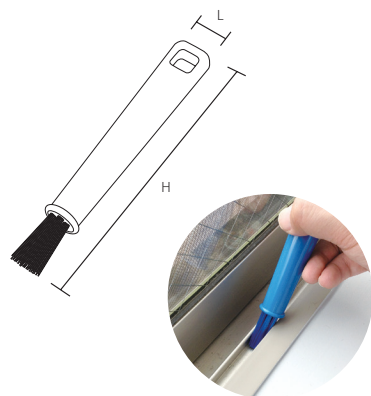

器具洗浄向け

HP歯ブラシ型ブラシ5個入



商品コード

赤	57112
黄	57113
緑	57114
青	57115

スペック

線径 (mm)	0.2
外形寸法 (mm) (L × D1 × H)	165 × 11 × 13
毛の長さ (mm)	8
耐熱温度	120°C
重量	7g
材質	本体/ポリプロピレン 毛/ポリエステル

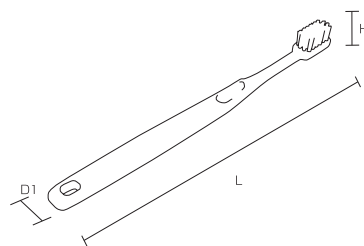

※これらの商品は1セット単位（入数5個）での販売です。

器具洗浄向け

HPボトルブラシ一体型



商品コード

直径	φ 70	φ 80	φ 90	φ 100
白	54201	54206	54211	54216
赤	54202	54207	54212	54217
黄	54203	54208	54213	54218
緑	54204	54209	54214	54219
青	54205	54210	54215	54220

スペック

直径	φ 70	φ 80	φ 90	φ 100
線径 (mm)	0.4			
外形寸法 (mm) (L × H)	390 × 70	395 × 80	400 × 90	405 × 100
耐熱温度	120°C			
重量	185g	190g	195g	200g
材質	本体/ポリプロピレン 毛/ポリエステル			

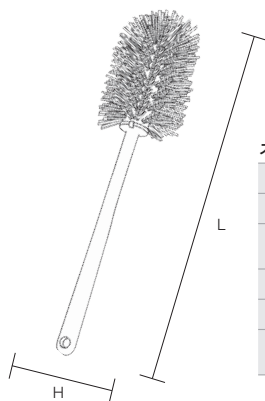

器具洗浄向け

HPボトルブラシヘッド



お客様のご要望のもとに、サイズバリエーションを増やしました！



サイズイメージ

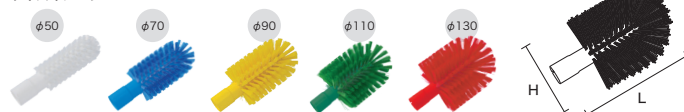

商品コード

直径	φ 50	φ 60	φ 70	φ 80	φ 90	φ 100	φ 110	φ 120	φ 130
白	55186	55191	55196	55206	55211	55216	55221	55226	55231
赤	55187	55192	55197	55207	55212	55217	55222	55227	55232
黄	55188	55193	55198	55208	55213	55218	55223	55228	55233
緑	55189	55194	55199	55209	55214	55219	55224	55229	55234
青	55190	55195	55200	55210	55215	55220	55225	55230	55235

スペック

直径	φ 50	φ 60	φ 70	φ 80	φ 90	φ 100	φ 110	φ 120	φ 130
線径	0.4mm								
外形寸法 (H × L)	50 × 170mm	60 × 180mm	70 × 185mm	80 × 190mm	90 × 195mm	100 × 200mm	110 × 205mm	120 × 210mm	130 × 215mm
耐熱温度	120°C								
重量	100g	110g	120g	130g	140g	155g	170g	175g	180g
材質	本体/ポリプロピレン 毛/ポリエステル								

HP アルミ柄 (P27 掲載) を取り付けてご使用頂けます。

器具洗浄向け

HP排水管クリーナー

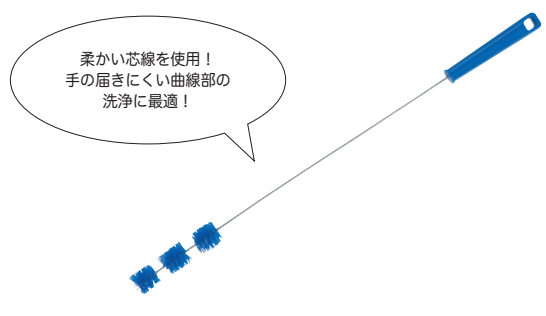

柔軟な芯線を使用！
手の届きにくい曲線部の
洗浄に最適！



商品コード	青	55625
-------	---	-------

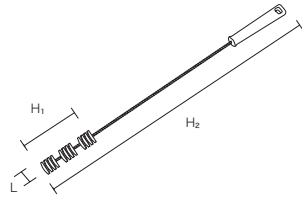

スペック	
線径 (mm)	0.4
外形寸法 (mm) (L x H ₁ x H ₂)	30 x 130 x 600mm ※ H ₂ =120mm
毛の長さ (mm)	30mm x 3連
重量	55g
材質	毛/ポリエステル 芯線/ステンレス グリップ/ABS

器具洗浄向け

HPミニパイプブラシ 小・中・大

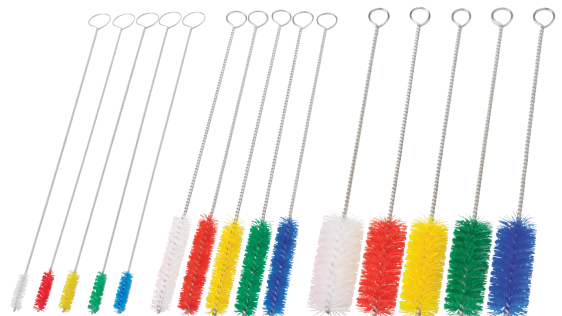

商品コード			
サイズ	小	中	大
白	55661	55666	55671
赤	55662	55667	55672
黄	55663	55668	55673
緑	55664	55669	55674
青	55665	55670	55675

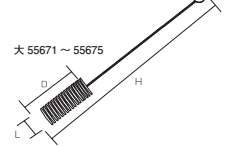
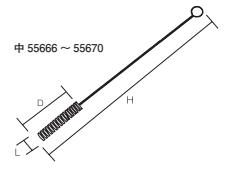
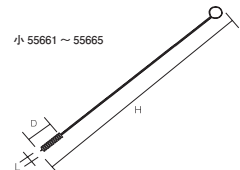

スペック			
サイズ	小	中	大
線径 (mm)	0.1	0.2	
外形寸法 (mm) (L x H, D)	φ5 x 200, 20	φ10 x 200, 50	φ20 x 200, 50
毛の長さ (mm)	φ5	φ10	φ20
耐熱温度	120°C		
重量	1g	3g	5g
材質	芯線/ステンレス 毛/ポリエステル		

※ブラシサイズが小さく、安定しないため、外形寸法と異なる場合がございます。

器具洗浄向け

HPパイプクリーナー-S



商品コード	
白	55626
赤	55627
黄	55628
緑	55629
青	55630

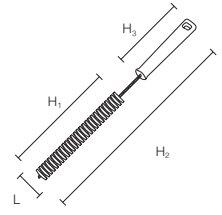

スペック	
線径	0.2
外形寸法 (mm) (L x H ₁ x H ₂)	15 x 150 x 300 ※ H ₂ = 120
毛の長さ (mm)	φ15
重量	55g
材質	毛/ポリエステル 芯線/ステンレス グリップ/ABS

器具洗浄向け

HPパイプクリーナー

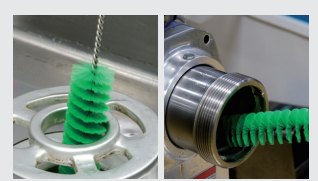
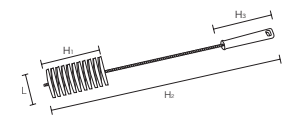

使用例
パイプ内の掃除等、製造機器の内部等の洗浄を行うのに最適です。復元性の高い素材を使用していますので、耐久性と衛生性にもすぐれています。

商品コード						
サイズ (mm)	φ10	φ20	φ35	φ40	φ50	φ60
白	55631	55636	55641	55646	55651	55656
赤	55632	55637	55642	55647	55652	55657
黄	55633	55638	55643	55648	55653	55658
緑	55634	55639	55644	55649	55654	55659
青	55635	55640	55645	55650	55655	55660

スペック						
サイズ (mm)	φ10	φ20	φ35	φ40	φ50	φ60
線径 (mm)	0.2		0.4			
外形寸法 (L x H ₁ x H ₂)	※ x 120 x 500mm ※ Lの寸法は下欄「毛の長さ」による ※ H ₂ =120mm					
毛の長さ (mm)	φ10	φ20	φ35	φ40	φ50	φ60
耐熱温度	120°C					
重量	75g	75g	80g	80g	85g	90g
材質	毛/ポリエステル 芯線/ステンレス グリップ/ABS					

器具洗浄向け

HPジョイントパイプクリーナーヘッド



三角せらい

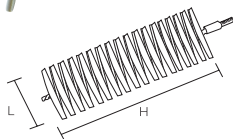

商品コード

毛の長さ (mm)	φ 10	φ 15	φ 20	φ 25	φ 35	φ 40	φ 50	φ 60
白	55751	55781	55756	55786	55761	55766	55771	55776
赤	55752	55782	55757	55787	55762	55767	55772	55777
黄	55753	55783	55758	55788	55763	55768	55773	55778
緑	55754	55784	55759	55789	55764	55769	55774	55779
青	55755	55785	55760	55790	55765	55770	55775	55780

スペック

線径 (mm)	0.2				0.4			
外形寸法 (L × H)	** × 120mm ※ L の寸法は右欄毛の長さによる							
毛の長さ (mm)	φ 10	φ 15	φ 20	φ 25	φ 35	φ 40	φ 50	φ 60
耐熱温度	120°C							
重量	12g	15g	15g	15g	25g	25g	30g	30g
材質	毛/ポリエステル 芯線/ステンレス							

器具洗浄向け

HPジョイントパイプクリーナーロッド(ハード)



太く硬い芯線を使用し、
曲がりにくいロッドに
なっています！

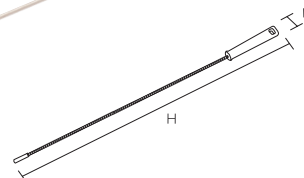
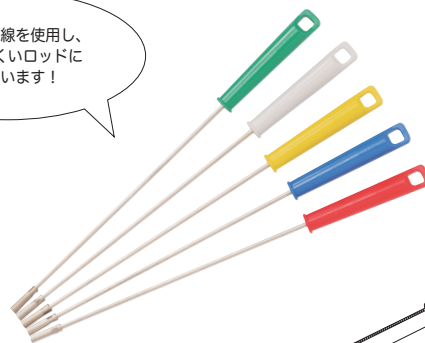

商品コード

サイズ (mm)	400	600
白	55731	55736
赤	55732	55737
黄	55733	55738
緑	55734	55739
青	55735	55740

スペック

サイズ (mm)	400	600
外形寸法 (mm) (L × H)	22 × 400	22 × 600
ナットサイズ (mm)	8	
耐熱温度	120°C	
重量	85g	112g
材質	芯線/ステンレス グリップ/ABS	

ジョイントパイプクリーナー 接続イメージ

接続部分はネジ込み式となっています。

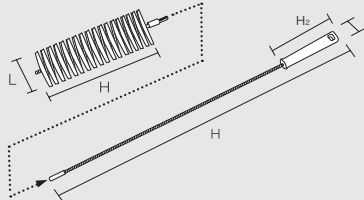

ジョイントパイプクリーナーヘッド（ブラシ部分）はジョイントパイプクリーナーロッド（持ち手）に接続してご使用頂けます。

器具洗浄向け

HPジョイントパイプクリーナーロッド(グリップ)

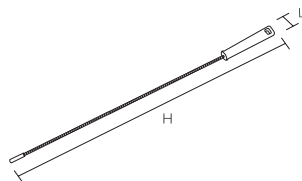

商品コード

サイズ (mm)	150	400	600	1,000
白	55721	55701	55706	55711
赤	55722	55702	55707	55712
黄	55723	55703	55708	55713
緑	55724	55704	55709	55714
青	55725	55705	55710	55715

スペック

サイズ (mm)	150	400	600	1,000
外形寸法 (mm) (L × H)	22 × 150	22 × 400	22 × 600	22 × 1,000
ナットサイズ (mm)	8			
耐熱温度	120°C			
重量	50g	75g	100g	150g
材質	芯線/ステンレス グリップ/ABS			

器具洗浄向け

HPジョイントパイプクリーナーロッド (リングエンド)



商品コード

サイズ (mm)	400	600	1,000
リングエンド	55692	55693	55694

スペック

サイズ (mm)	400	600	1,000
外形寸法 (mm) (L × H)	13 × 400	13 × 600	13 × 1,000
ナットサイズ (mm)	8		
耐熱温度	120°C		
重量	40g	65g	115g
材質	芯線/ステンレス		

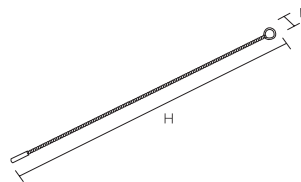

器具洗浄向け

HPジョイントパイプクリーナー 中間ロッド

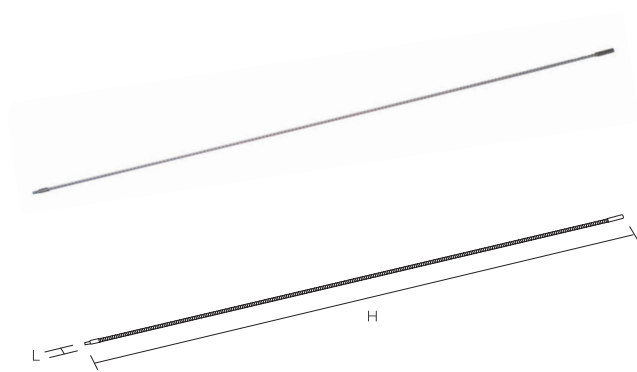

商品コード	
	55695
スペック	
サイズ (mm)	1,000
外形寸法 (mm) (L × H)	φ 8 × 1,000
ナットサイズ (mm)	8
耐熱温度	120°C
重量	130g
材質	ステンレス

器具洗浄向け

HPジョイントパイプクリーナーロッド(樹脂)

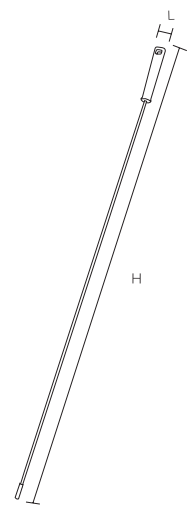
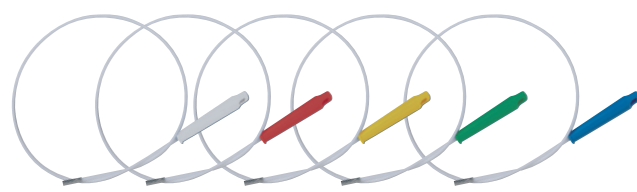

商品コード	
サイズ (mm)	1,130
白	55726
赤	55727
黄	55728
緑	55729
青	55730
スペック	
サイズ (mm)	1,130
外形寸法 (mm) (L × H)	22 × 1,130
ナットサイズ (mm)	8
耐熱温度	120°C
重量	75g
材質	樹脂 / POM グリッパ / ABS

器具洗浄向け

HP掃除機ノズルブラシ

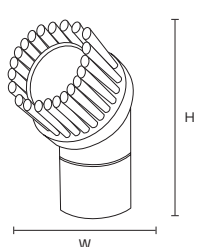

商品コード	
白	55806
赤	55807
黄	55808
緑	55809
青	55810
スペック	
線径 (mm)	0.4
外形寸法 (mm) (W × H)	70 × 145 ノズル本体差込口径 内径φ 45 外径φ 49
毛の長さ (mm)	40
重量	75g
材質	本体 / ポリプロピレン 毛 / ポリエステル

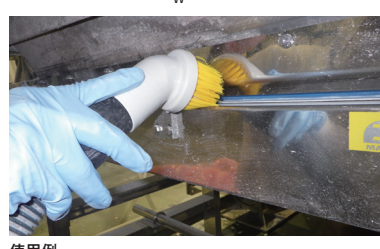

使用例

器具洗浄向け

HP掃除機ノズルブラシ スリム

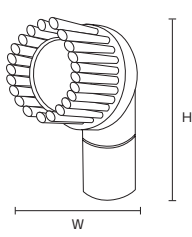

商品コード	
白	55811
赤	55812
黄	55813
緑	55814
青	55815
スペック	
線径 (mm)	0.4
外形寸法 (mm) (W × H)	70 × 110 × 100 ノズル本体差込口径 内径φ 28 外径φ 33
毛の長さ (mm)	40
重量	65g
材質	本体 / ポリプロピレン 毛 / ポリエステル

斜めカットゴム付きの水切が新登場!!

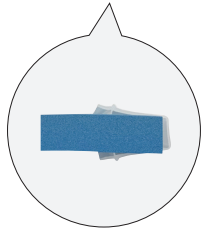

フラット
(従来品)

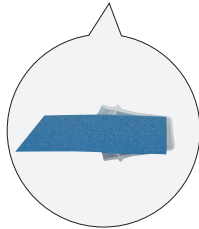

シャープ
(新商品・斜めカットタイプ)

品番違いにご注意ください

サイズ	25	40	50	60
フラット白	54026	54031	54036	54041
シャープ白	54321	54326	54331	54336

ここがシャープの品番になります

床面洗浄向け

HP水切ドライヤーヘッド (白)

緑ゴムは、青・白ゴムに比べ硬く
耐久性が高い商品です!



ゴム: (白)

サイズ	25	40	50	60
フラット白	54026	54031	54036	54041
シャープ白	54321	54326	54331	54336

ゴム: (青)

サイズ	25	40	50	60
フラット白	54081	54061	54066	54071
シャープ白	54341	54346	54351	54356

ゴム: (緑)

サイズ	25	40	50	60
フラット白	54151	54156	54161	54166
シャープ白	54361	54366	54371	54376

スペック

サイズ	25	40	50	60
外形寸法 (mm) (L × H × D)	250×150×26	400×150×26	500×150×26	600×150×26
耐熱温度	100°C			
重量	180g	220g	260g	310g
材質	PP/PE/ ゴムスポンジ			

※ HP アルミ柄 (P27 掲載) を取り付けてご使用頂けます。
※ 緑ゴムは製造メーカー都合により 2023 年末で製造中止のため、在庫がなくなり次第廃盤とさせていただきます。

床面洗浄向け

HP水切ドライヤーヘッド (赤)



ゴム: (白)

サイズ	25	40	50	60
フラット赤	54027	54032	54037	54042
シャープ赤	54322	54327	54332	54337

ゴム: (青)

サイズ	25	40	50	60
フラット赤	54082	54062	54067	54072
シャープ赤	54342	54347	54352	54357

ゴム: (緑)

サイズ	25	40	50	60
フラット赤	54152	54157	54162	54167
シャープ赤	54362	54367	54372	54377

スペック

サイズ	25	40	50	60
外形寸法 (mm) (L × H × D)	250×150×26	400×150×26	500×150×26	600×150×26
耐熱温度	100°C			
重量	180g	220g	260g	310g
材質	PP/PE/ ゴムスポンジ			

※ HP アルミ柄 (P27 掲載) を取り付けてご使用頂けます。
※ 緑ゴムは製造メーカー都合により 2023 年末で製造中止のため、在庫がなくなり次第廃盤とさせていただきます。

床面洗浄向け

HP水切ドライヤーヘッド (黄)



ゴム: (白)

サイズ	25	40	50	60
フラット黄	54028	54033	54038	54043
シャープ黄	54323	54328	54333	54338

ゴム: (青)

サイズ	25	40	50	60
フラット黄	54083	54063	54068	54073
シャープ黄	54343	54348	54353	54358

ゴム: (緑)

サイズ	25	40	50	60
フラット黄	54153	54158	54163	54168
シャープ黄	54363	54368	54373	54378

スペック

サイズ	25	40	50	60
外形寸法 (mm) (L × H × D)	250×150×26	400×150×26	500×150×26	600×150×26
耐熱温度	100°C			
重量	180g	220g	260g	310g
材質	PP/PE/ ゴムスポンジ			

※ HP アルミ柄 (P27 掲載) を取り付けてご使用頂けます。
※ 緑ゴムは製造メーカー都合により 2023 年末で製造中止のため、在庫がなくなり次第廃盤とさせていただきます。

床面洗浄向け

HP水切ドライヤーヘッド (緑)



ゴム：白

サイズ	25	40	50	60
フラット緑	54029	54034	54039	54044
シャープ緑	54324	54329	54334	54339

ゴム：青

サイズ	25	40	50	60
フラット青	54084	54064	54069	54074
シャープ青	54344	54349	54354	54359

ゴム：緑

サイズ	25	40	50	60
フラット緑	54154	54159	54164	54169
シャープ緑	54364	54369	54374	54379

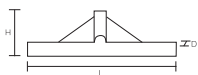

スペック

サイズ	25	40	50	60
外形寸法 (mm) (L × H × D)	250×150×26	400×150×26	500×150×26	600×150×26
耐熱温度	100℃			
重量	180g	220g	260g	310g
材質	PP/PE/ ゴムスポンジ			

※ HP アルミ柄 (P27 掲載) を取り付けてご使用頂けます。
 ※ 緑ゴムは製造メーカー都合により 2023 年末で製造中止のため、在庫がなくなり次第廃盤とさせていただきます。

床面洗浄向け

HP水切ドライヤーヘッド (青)



ゴム：白

サイズ	25	40	50	60
フラット青	54030	54035	54040	54045
シャープ青	54325	54330	54335	54340

ゴム：青

サイズ	25	40	50	60
フラット青	54085	54065	54070	54075
シャープ青	54345	54350	54355	54360

ゴム：緑

サイズ	25	40	50	60
フラット青	54155	54160	54165	54170
シャープ青	54365	54370	54375	54380

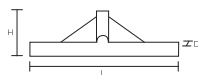

スペック

サイズ	25	40	50	60
外形寸法 (mm) (L × H × D)	250×150×26	400×150×26	500×150×26	600×150×26
耐熱温度	100℃			
重量	180g	220g	260g	310g
材質	PP/PE/ ゴムスポンジ			

※ HP アルミ柄 (P27 掲載) を取り付けてご使用頂けます。
 ※ 緑ゴムは製造メーカー都合により 2023 年末で製造中止のため、在庫がなくなり次第廃盤とさせていただきます。

床面洗浄向け

HP水切ドライヤースペアゴム フラット

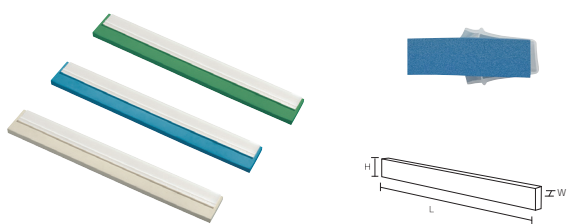

商品コード

サイズ	25	40	50	60
白	54049	54046	54047	54048
青	54050	54076	54077	54078
緑	54089	54086	54087	54088

スペック

サイズ	25	40	50	60
外形寸法 (mm) (L × H × D)	250×55×14	400×55×14	500×55×14	600×55×14
耐熱温度	100℃			
重量	60g	90g	110g	130g
材質	PE/ ゴムスポンジ			

※ 水切ドライヤー 25 スペアゴムはハンドスクイーズスペアゴム (P17) と兼用になります。
 ※ 緑ゴムは製造メーカー都合により 2023 年末で製造中止のため、在庫がなくなり次第廃盤とさせていただきます。

床面洗浄向け

HP水切ドライヤースペアゴム シャープ

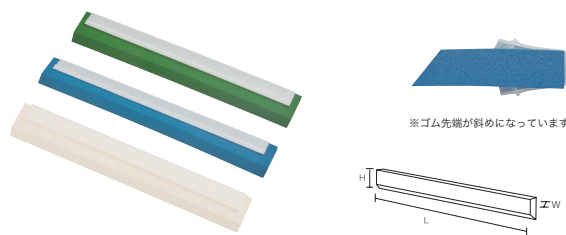

水切ドライヤーヘッド (シャープ) に付属しているゴムと同一品です

商品コード

サイズ	25	40	50	60
白	54429	54426	54427	54428
青	54419	54416	54417	54418
緑	54439	54436	54437	54438

スペック

サイズ	25	40	50	60
外形寸法 (mm) (L × H × D)	250×60×14	400×60×14	500×60×14	600×60×14
耐熱温度	100℃			
重量	55g	85g	105g	125g
材質	PE/ ゴムスポンジ			

※ 水切ドライヤー 25 スペアゴムはハンドスクイーズスペアゴム (P17) と兼用になります。
 ※ 緑ゴムは製造メーカー都合により 2023 年末で製造中止のため、在庫がなくなり次第廃盤とさせていただきます。

床面洗浄向け

HPスクイージー 一体型

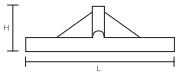
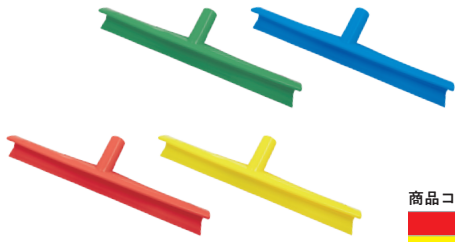

商品コード

赤	53897
黄	53898
緑	53899
青	53900

スペック

外形寸法 (mm) (L × W)	450 × 60
耐熱温度	100°C
重量	290g
材質	PP・エラストマー

※ HP アルミ柄 (P27 掲載) を取り付けてご使用頂けます。

床面洗浄向け

HPメヌエットS



商品コード

青	56050
---	-------

スペック

線径 (mm)	0.9
外形寸法 (mm) (L × H)	230 × 870
毛の長さ	130
重量	210g
材質	毛/ポリプロピレン 柄/アルミ グリップ/ポリエチレン

床面洗浄向け

HP自在ほうき

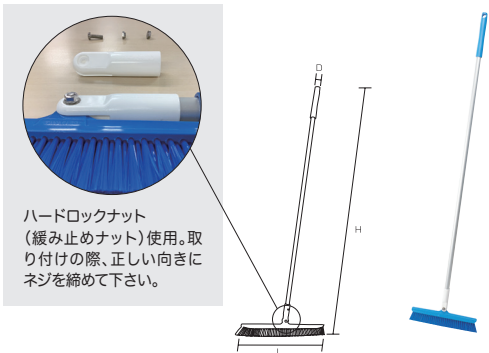

ハードロックナット
(緩止めナット) 使用。取り付けの際、正しい向きにネジを締めて下さい。



商品コード

サイズ (cm)	30		45	
毛質 (線径mm)	ソフト (0.2)	ハード (0.4)	ソフト (0.2)	ハード (0.4)
白	55040	55110	55050	55160
赤	55041	55111	55051	55161
黄	55042	55112	55052	55162
緑	55043	55113	55053	55163
青	55044	55114	55054	55164

スペック

サイズ (cm)	30		45	
毛質 (線径mm)	ソフト (0.2)	ハード (0.4)	ソフト (0.2)	ハード (0.4)
外形寸法 (mm) (L × D × H)	300 × 30 × 1370		450 × 30 × 1370	
毛の長さ (mm)	40			
耐熱温度	120°C			
重量	440g		490g	
材質	ヘッド/ポリプロピレン ジョイント/ステンレス 毛/ポリエステル 柄/アルミ グリップ/ポリプロピレン			

※新タイプのグリップの場合、HP アルミ用グリップ・ピン (P27 掲載) の取り付けが可能です。
※HP アルミ柄は接続できません。

床面洗浄向け

HP自在ほうきスペア

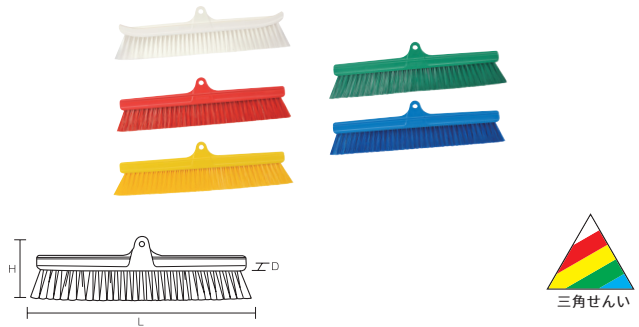

商品コード

サイズ (cm)	30		45	
毛質 (線径mm)	ソフト (0.2)	ハード (0.4)	ソフト (0.2)	ハード (0.4)
白	55045	55115	55055	55165
赤	55046	55116	55056	55166
黄	55047	55117	55057	55167
緑	55048	55118	55058	55168
青	55049	55119	55059	55169

スペック

サイズ (cm)	30		45	
毛質 (線径mm)	ソフト (0.2)	ハード (0.4)	ソフト (0.2)	ハード (0.4)
外形寸法 (mm) (L × D × H)	300 × 14 × 87		450 × 14 × 87	
毛の長さ (mm)	40			
耐熱温度	120°C			
重量	95g		135g	
材質	ヘッド/ポリプロピレン 毛/ポリエステル			

床面洗浄向け

HP片手ほうき



HPチリトリデュエットに収納できます！

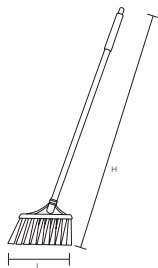

ピン式
ヘッド交換可能

商品コード

毛質	ソフト	ハード
白	54271	54261
赤	54272	54262
黄	54273	54263
緑	54274	54264
青	54275	54265

スペック

毛質 (線径mm)	ソフト (0.4)	ハード (0.6)
外形寸法 (mm) (L × H)	210 × 870	
毛の長さ (mm)	85	
耐熱温度	120°C	
重量	220g	
材質	ヘッド/ポリプロピレン 毛/ポリエステル 柄/アルミ グリップ/ポリエチレン	

床面洗浄向け

HP片手ほうきスペア



三角せんい

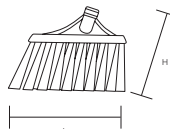

商品コード

毛質	ソフト	ハード
白	54276	54266
赤	54277	54267
黄	54278	54268
緑	54279	54269
青	54280	54270

スペック

毛質 (線径mm)	ソフト (0.4)	ハード (0.6)
外形寸法 (mm) (L × H)	210 × 150	
毛の長さ (mm)	85	
耐熱温度	120°C	
重量	115g	
材質	ヘッド/ポリプロピレン 毛/ポリエステル	

床面洗浄向け

HP機械下ほうき 長柄・短柄



お客様のご要望をもとにサイズ
カラーを増やしました！



使用例



三角せんい

商品コード

タイプ	長柄	短柄
赤	54252	54242
青	54255	54245

スペック

タイプ	長柄	短柄
毛質 (線径mm)	ハード (0.4)	
外形寸法 (mm) (L × D × H)	300 × 1330 × 55	300 × 730 × 55
毛の長さ (mm)	40	
耐熱温度	120°C	
重量	440g	320g
材質	ヘッド/ポリプロピレン ジョイント/ステンレス 毛/ポリエステル 柄/アルミ グリップ/ポリプロピレン	

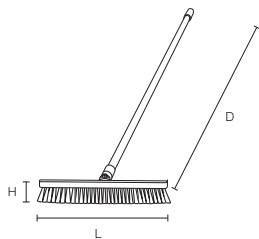

床面洗浄向け

HP機械下ほうきスペア



三角せんい

商品コード

赤	54257
青	54260

スペック

毛質 (線径mm)	ハード (0.4)
外形寸法 (L × D × H)	300 × 50 × 55
毛の長さ (mm)	40
耐熱温度	120°C
重量	95g
材質	ヘッド/ポリプロピレン 毛/ポリエステル

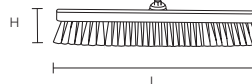

床面洗浄向け

HPイタリアンほうき



商品コード

タイプ	長柄	
	ソフト (0.4)	ハード (0.6)
赤	54182	54222
黄	54183	54223
緑	54184	54224
青	54185	54225

スペック

タイプ	長柄	
	ソフト (0.4)	ハード (0.6)
毛質 (線径mm)	ソフト (0.4) ハード (0.6)	
外形寸法 (mm) (L × H)	1330 × 300	
毛の長さ (mm)	90	
耐熱温度	120°C	
重量	490g	530g
材質	ヘッド/ポリプロピレン グリップ/ポリプロピレン 毛/ポリエステル 柄/アルミ	

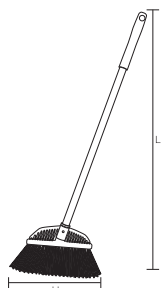

※新タイプのグリップの場合、HP アルミ用グリップ・ピン (P27 掲載) の取り付けが可能です。

床面洗浄向け

HPイタリアンほうきスベア



商品コード

毛質 (線径mm)	ソフト (0.4)	ハード (0.6)
赤	54187	54227
黄	54188	54228
緑	54189	54229
青	54190	54230

スペック

タイプ	長柄	
	ソフト (0.4)	ハード (0.6)
毛質 (線径mm)	ソフト (0.4) ハード (0.6)	
外形寸法 (mm) (L × H)	170 × 300	
毛の長さ (mm)	90	
耐熱温度	120°C	
重量	170g	215g
材質	ヘッド/ポリプロピレン 毛/ポリエステル	

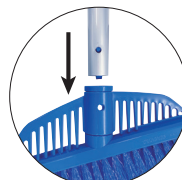

床面洗浄向け

HPデッキブラシヘッド20cm



※ HP アルミ柄は別売りです。
HP アルミ柄 (P27 掲載) を
取り付けてご使用頂けます。

商品コード

白	54406
赤	54407
黄	54408
緑	54409
青	54410

スペック

毛質 (線径 (mm))	ハード (0.6)
外形寸法 (L × W × H)	200 × 110 × 130
毛の長さ (mm)	40
耐熱温度	120°C
重量	300g
材質	本体/ポリプロピレン 毛/ポリエステル

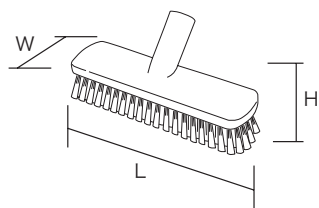

※ HP デッキブラシヘッドは、廃番となりました。なお、後継品は HP デッキブラシヘッド 20cm となりますので
よろしくお願致します。

床面洗浄向け

HPデッキブラシヘッド30cm



※ HP アルミ柄 (P27 掲載) を
取り付けてご使用頂けます。

商品コード

白	54411
赤	54412
黄	54413
緑	54414
青	54415

スペック

毛質 (線径 (mm))	ハード (0.6mm)
外形寸法 (L × W × H)	300 × 110 × 130
毛の長さ (mm)	40
耐熱温度	120°C
重量	390g
材質	本体/ポリプロピレン 毛/ポリエステル

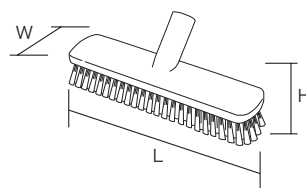

床面洗浄向け

HPブルームヘッド



※ HP アルミ柄は別売りです。
HP アルミ柄 (P27 掲載) を
取り付けてご使用頂けます。

商品コード

毛質 (線径mm)	ソフト (0.4)	ハード (0.6)
白	55030	55035
赤	55031	55036
黄	55032	55037
緑	55033	55038
青	55034	55039

スペック

毛質 (線径mm)	ソフト (0.4)	ハード (0.6)
外形寸法 (mm) (L × W × H)	230 × 35 × 170	
毛の長さ (mm)	75	
耐熱温度	120°C	
重量	330g	
材質	本体/ポリプロピレン 毛/ポリエステル	

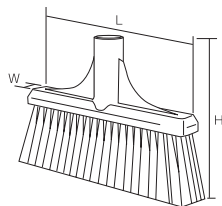

ジョイント接続部分

床面洗浄向け

HPアルミ柄 【デッキブラシヘッド用・ブルームヘッド用・スクイージー 一体型用】

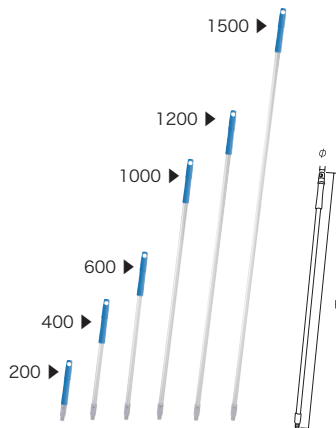

ジョイント接続部分

使用例
HP アルミ柄は、デッキとブルームと水切
ドライヤーとポトルブラシ 共用の柄です。
交換して使えるので、一体型に比べて経済
的にお得です。握りやすい形状とからだに
負担がかかりにくい、程良い長さには、長
年の経験が凝縮されています。

商品コード

サイズ (mm)	1500	1200	1000	600	400	200
白	55011	55020	54096	54101	54106	54111
赤	55012	55021	54097	54102	54107	54112
黄	55013	55022	54098	54103	54108	54113
緑	55014	55023	54099	54104	54109	54114
青	55015	55024	54100	54105	54110	54115

スペック

サイズ (mm)	1500	1200	1000	600	400	200
外形寸法 (mm) (φ × H)	31 × 1570	31 × 1270	31 × 1080	31 × 670	31 × 475	31 × 255
耐熱温度	100°C					
重量	380g	320g	280g	200g	150g	100g
材質	柄/アルミ スクリュー/POM グリップ/ポリプロピレン					

※自在ほうき、イタリアンほうき、片手ほうき、モップ、ツインフローリングワイパーには使用できません。
※スペックにつきましては、若干の変更をする場合がございます。
※HP アルミ柄 1800 は、廃盤となりました。なお、後継品は、HP 伸縮アルミ柄となりますのでよろしくお願
い致します。

床面洗浄向け

HPアルミ用グリップ

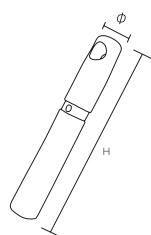

商品コード

白	54446
赤	54447
黄	54448
緑	54449
青	54450

スペック

外形寸法 (mm) (φ × H)	31 × 190
耐熱温度	120°C
重量	45g
材質	ポリプロピレン

床面洗浄向け

HPアルミ用ピン



イメージ図
5色×5色= 25 パターンの
色分けができます!

商品コード

白	54451
赤	54452
黄	54453
緑	54454
青	54455

スペック

外形寸法 (mm) (L × W × H)	30 × 30 × 10
耐熱温度	120°C
重量	1g
材質	ポリプロピレン

※ HP アルミ用グリップ及び HP アルミ用リングは、旧タイプの HP アルミ柄には取り付けできません。
ご確認頂いた上でご注文下さい。

床面洗浄向け

HPチリトリ 先ゴムなし



チリトリ側面のギザギザした加工部分を使用すれば、ほうきにまわりついたホコリ・ゴミを素早く落とすことができます。

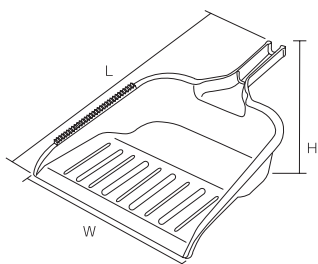

商品コード

白	55241
赤	55242
黄	55243
緑	55244
青	55245

スペック

外形寸法 (mm) (L×W×H)	380 × 270 × 115
耐熱温度	100°C
重量	205g
材質	本体/ポリプロピレン

床面洗浄向け

HPチリトリ 先ゴムあり

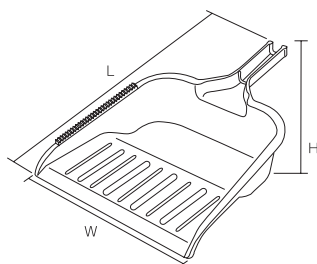

商品コード

白	55246
赤	55247
黄	55248
緑	55249
青	55250

スペック

外形寸法 (mm) (L×W×H)	380 × 270 × 115
耐熱温度	100°C
重量	210g
材質	本体/ポリプロピレン 先ゴム/エラストマー

床面洗浄向け

HPチリトリ デュエット



商品コード

白	55176
赤	55177
黄	55178
緑	55179
青	55180

スペック

外形寸法 (mm) (L×W×H)	240 × 195 × 720
耐熱温度	100°C
重量	375g
材質	本体/ポリプロピレン 柄/アルミ 先ゴム/エラストマー

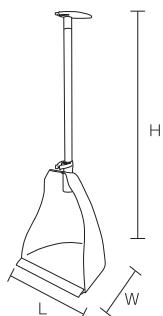

器具洗浄向け

HPカラーバケツ

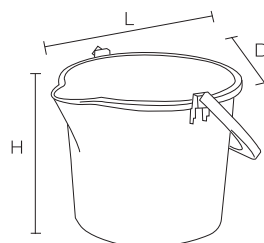

商品コード

赤	55852
黄	55853
緑	55854
青	55855

スペック

容量	8ℓ
外形寸法 (mm) (L×D×H)	300 × 295 × 230
耐熱温度	120°C
重量	400g
材質	本体/ポリプロピレン

床面洗浄向け

HPカラーモップ



商品コード

赤	54172
緑	54174
青	54175

スペック

外形寸法 (mm) (L × H)	230 × 1400
重量	760g
材質	ヘッド/ポリプロピレン糸/綿、(レーヨン、ポリエステル) ハンドル/鉄+アルミ グリップ/ポリプロピレン

※新タイプのグリップの場合、HP アルミ用グリップ・ピン (P27 掲載) の取り付けが可能です。

床面洗浄向け

HPカラーモップスペア



商品コード

赤	54177
緑	54179
青	54180

スペック

外形寸法 (mm) (L × H)	230 × 245
重量	290g
材質	ヘッド/ポリプロピレン糸/綿、(レーヨン、ポリエステル)

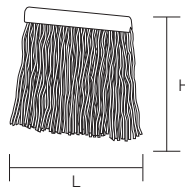

床面洗浄向け

HPツインフローリングワイパー



商品コード

赤	54977
青	54980

スペック

外形寸法 (mm) (L × H)	260 × 800
重量	285g
材質	ヘッド / ABS・PE・POM・シリコン グリップ / PE 柄 / アルミ

器具洗浄向け

HPタイルブラシ



商品コード

赤	54307
青	54310

スペック

線径 (mm)	0.6
外形寸法 (mm) (L × D × H)	150 × 20 × 540
毛の長さ (mm)	40
耐熱温度	120°C
重量	190g
材質	ヘッド / ポリプロピレン毛 / ポリエステル柄 / アルミ グリップ / ポリエチレン

器具洗浄向け

HPメンテナンスブラシ



商品コード

青	11232
---	-------

スペック

外形寸法 (mm) (L × D × H)	150 × 70 × 55
くしの長さ (mm)	40
重量	30g
材質	本体 / ポリプロピレン

器具洗浄向け

HP不織布クリーナー5枚入(赤・青)

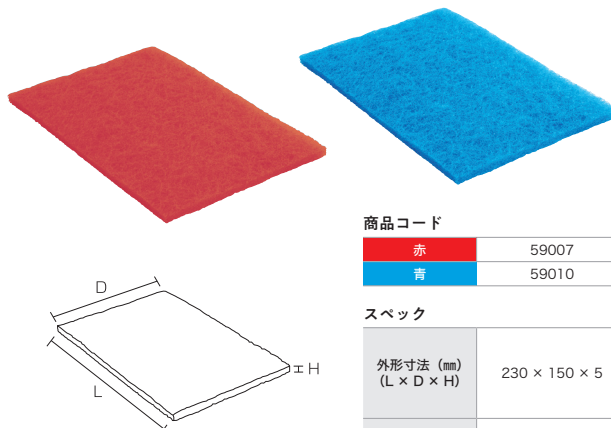

商品コード

赤	59007
青	59010

スペック

外形寸法 (mm) (L × D × H)	230 × 150 × 5
重量	20g
材質	ポリエステル不織布

※こちらの商品は1セット単位 (入数5枚) での販売です。

耐熱シリーズ

耐熱200°Cの毛材を使用！



器具洗浄向け

HP耐熱ユーティリティブラシ

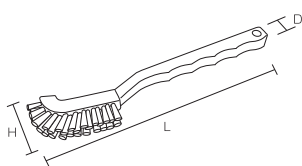

商品コード

青	54130
---	-------

スペック

線径 (mm)	0.3
外形寸法 (mm) (L×D×H)	210×13×40
毛の長さ (mm)	15
耐熱温度	200°C
重量	30g

器具洗浄向け

HP耐熱スキマブラシ

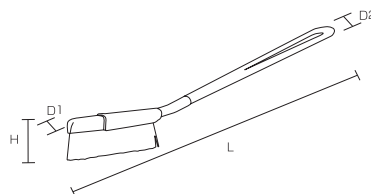

商品コード

青	54315
---	-------

スペック

線径 (mm)	0.5
外形寸法 (mm) (L×D1×D2×H)	215×5×16×20
毛の長さ (mm)	13
耐熱温度	200°C
重量	55g

■ ブラシの交換目安 ～こんなブラシを使い続けていませんか？～

【ブラシ交換時期の目安】

- 1 毛が摩耗・劣化し、毛先部分に「ほつれ」、「広がり」、「割れ」などが発生し、毛丈が不揃いになった場合
- 2 ブラシ使用中に、毛が何かに挟まるなどして、「切れ」などが発生した場合
- 3 ブラシ使用中に、何かに接触、または、過剰な負荷がかかるなどして、本体や柄に「割れ」・「欠け」等の破損や変形が起きた場合
- 4 毛や本体に色あせ・色落ち等が発生し、従来の色とは異なる状態になった場合

上記以外にも、右図のような状態も**異物混入の大きな原因**となります。早めに交換をしてください。

下図のような状態も**異物混入の大きな原因**となります。早めに交換をしてください。

ボディに傷が付いた状態



汚れや雑菌が付着しやすくなります。

毛先が飛び出した状態

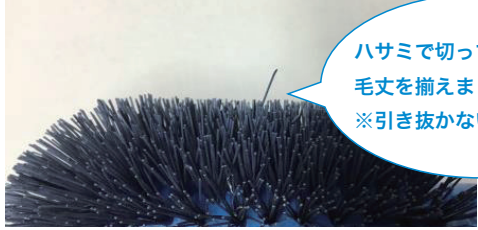

毛が抜けやすくなっています。使い続けると、異物混入の危険性が高くなります。

ボディに傷が付いた状態

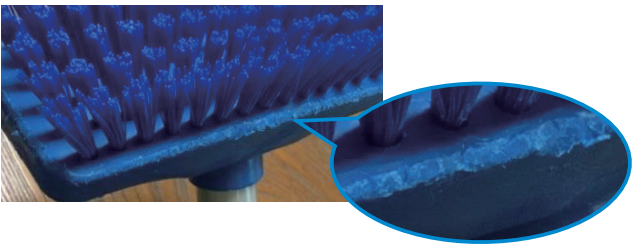

異物として混入しやすくなります。汚れや雑菌が付着しやすくなるので交換しましょう！！

毛先が飛び出した状態



毛先が摩耗し、毛丈が不揃いになっています。折れや切れが発生しやすくなります。

タワシ

変形した状態



劣化により、洗浄力が落ちています。

毛抜けした状態



毛先が飛び出した状態



！ 毛が抜けやすくなっています異物として混入する危険性が高いです！

パイプクリーナー



変形すると洗浄力が落ち、毛が抜けやすくなります。変形や毛の飛び出しが見られたら、すぐに交換しましょう！！

水切ゴム



ゴムが摩耗してちぎれやすくなっています。水切れが悪くなり、ゴムが異物となる危険性があります。

※定期的な交換をお勧めいたします！！
 ※ブラシの交換時期は使用状況、頻度、環境、併用する洗剤等で異なります。
 上記の内容をご確認いただき、お客様独自の交換時期の設定を設けていただくことをお勧め致します。

■国産だから可能なカスタムオーダーシステム

すべての部材調達と生産工程と日本国内に置き、品質管理を徹底させています。
またカスタムメイドへのご要望にも即応できる体制を整えています。

Q. 用途に合わせてフィラメントの長さを調整したいな…

A. HP ブラシ、ブルーム類のフィラメントの長さを調整致します。

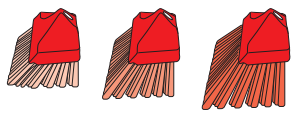

Q. HP アルミ柄を身長に合わせて長さを調整したいな…

A. HP アルミ柄の長さをご希望の長さに調整致します。
※アルミ柄の最長は1800mmです。

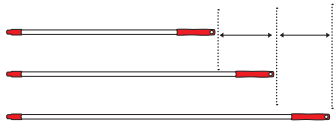

Q. パイプの奥行きに合わせたパイプクリーナーが欲しい

A. HP パイプクリーナーの長さをご希望の長さに調整致します。

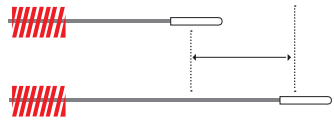

Q. パイプクリーナーの先端を用途別に作りたい

A. HP パイプクリーナーの先端は2種類のオーダー可能。

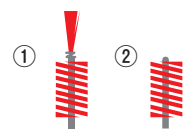

※パイプクリーナーの特注につきましては、最低ロット 10 本〜となります。※特注商品につきましては、作成にお時間をいただく場合がございます。※その他のオーダーやご相談も受け付けておりますのでお気軽にご相談ください。
※特注商品につきましては別途お見積もり対応となります。

穂付きの柔らかいパイプブラシ

先端加工も出来ます！

毛の太さ（線径）も
Φ 0.2 → Φ 0.15mmへ変更

通常より細い毛を使った、柔らかいブラシです。



ハンドブラシのカスタマイズ ～スーパーハード～

通常の毛の長さ

毛を短くしたブラシ

通常のHPハンドブラシLの毛の長さを短くして硬くしました。スーパーハードタイプなので頑固な汚れに最適です。

使用実績 製パン工場・練り物工場



ブルームのカスタマイズ ～頑固な床汚れ掃除に～

通常の毛の長さ

毛を短くしたブラシ

通常のHPブルームの毛の長さを短くして硬くしました。床面にこびり付いた残渣を掃くのに最適です。

使用実績 冷凍食品工場



パイプブラシのカスタマイズ ～水はね防止～

赤：かため 黒：やわらかい

赤と黒で毛の固さが違うパイプブラシです。黒毛は柔らかい毛にして、水はね防止対策をしたブラシです。

使用実績 アイスクリーム工場



■お客様のご要望に応じて、カスタマイズができます！

- 毛の長さ (mm)
- 毛の太さ (硬さ) 【0.2、0.4、0.6mm】
- ブラシの色 (白、赤、黄、緑、青)
- 特殊毛材の使用 【磁性毛材、耐熱毛材、極太毛材】

既製品は【Uターン】



ジョイントタイプ



グリップなし
(リングエンド)



既製品は【グリップ】



ベルトコンベア用ブラシ

機械に取り付けて
ご使用頂けます！

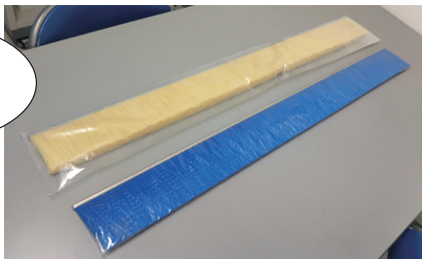

製作例：横 930 × 縦 70 mm

電動ドリル用 丸型ブラシ

電動ドリルに取り
付けてご使用頂
けます！



持ち手をカット！

高所清掃用ブラシ

高所にある配管な
ど手の届きにくい
箇所に最適！

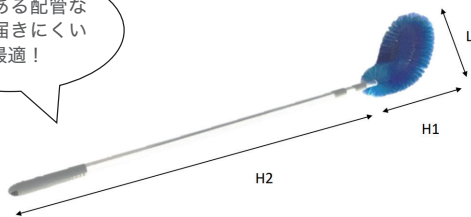

板状の樹脂に植毛したブラシ

機械に取り付けて
ご使用頂けます！

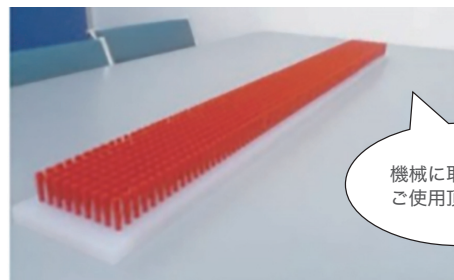

※特注商品は、最低ロット 10 本～となります。※ 10 本未満の場合は要ご相談。
 ※特注商品につきましては、作製にお時間を頂く場合がございます。
 ※その他オーダーやご相談も受け付けておりますので、お気軽にご相談ください。
 ※特注商品につきましては、別途お見積り対応となります。

0
1
2
3
4
5
6
7
8
9
10
11
12
13
14
15
16
17
18
19
20
21
22
23
24
25
26
27
28



安全管理という付加価値進化し続けるモノづくり

※商品の色は印刷の関係上、若干異なる場合がございます。
※品質向上を目的に仕様を一部、予告なしに変更する場合があります。
※商品名は予告なしに変更する場合があります。

株式会社 高砂

〒132-0021 東京都江戸川区中央 2-2-3

<http://www.shidapalm.co.jp>

TEL 03-3652-5136

FAX 03-3652-5139

1977
1978
1979
1980
1981
1982
1983
1984
1985
1986
1987
1988
1989
1990
1991
1992
1993
1994
1995
1996
1997
1998
1999
2000
2001
2002
2003
2004
2005
2006
2007
2008
2009
2010
2011
2012
2013
2014
2015
2016
2017
2018
2019
2020
2021
2022
2023
2024

