

# 総合カタログ

PRODUCT CATALOG

2024-

たべるをつつむ。

SHINWA  
信和株式会社

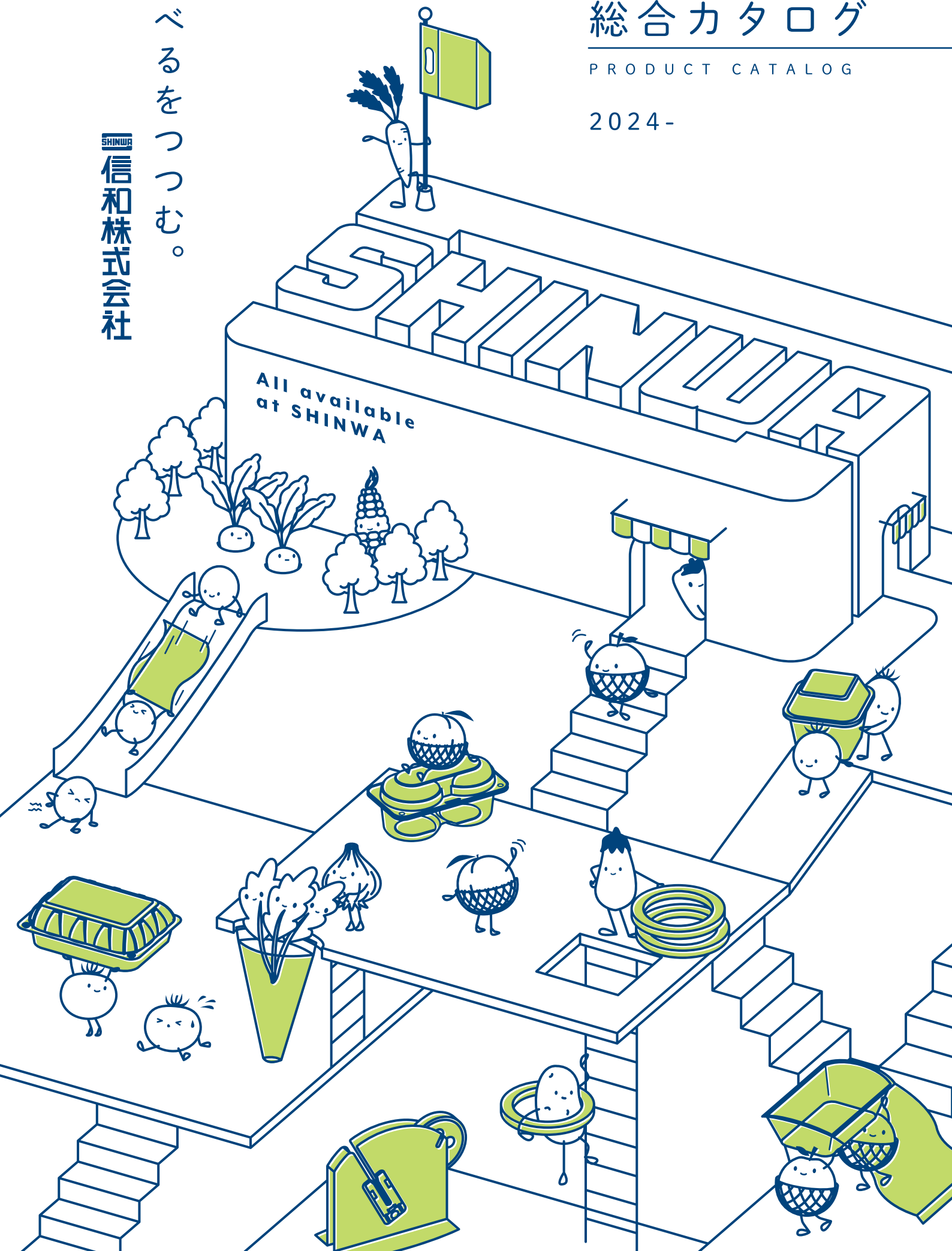

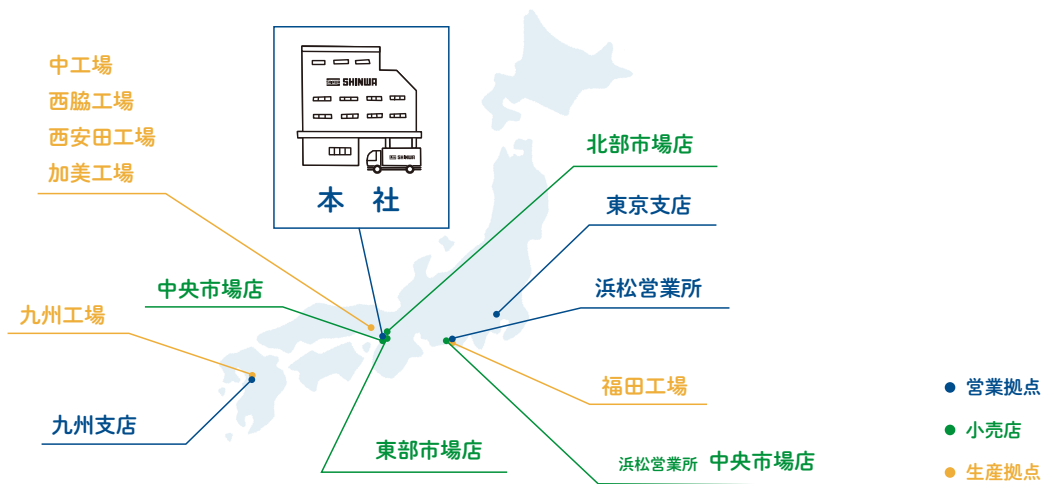

## 営業拠点



### 本 社

〒555-0001  
 大阪市西淀川区佃5丁目7-43  
 TEL 06-6478-1821(代)  
 FAX 06-6478-1828(代)  
 ホームページ:  
<https://www.shinwa-hp.co.jp/>



### 東京支店

〒167-0051  
 東京都杉並区荻窪5丁目26-13  
 Daiwa荻窪ビル502号  
 TEL 03-6915-1305  
 FAX 03-6915-1307



### 九州支店

〒869-1101  
 熊本県菊池郡菊陽町  
 大字津久礼7-1  
 TEL 096-213-5811  
 FAX 096-213-5812



### 浜松営業所

〒437-1203  
 静岡県磐田市福田  
 5499-20  
 TEL 0538-30-7038  
 FAX 0538-30-7058

## 小売店



### 中央市場店

〒553-0004  
 大阪市福島区玉川3丁目3-12  
 TEL 06-6444-1481  
 FAX 06-6446-1304



### 東部市場店

〒544-0015  
 大阪市生野区巽南1丁目5-29  
 TEL 06-6756-7601  
 FAX 06-6756-7801



### 北部市場店

〒567-0853  
 大阪府茨木市宮島2丁目2-10  
 玩具流通センター内  
 TEL 072-652-0391  
 FAX 072-652-0393



### 浜松営業所 中央市場店

〒435-0023  
 浜松市中央区新貝町239-1  
 浜松中央卸市場28-1  
 TEL 053-427-7561  
 FAX 053-426-3723

## 生産拠点

工場		生産品目
兵庫県	中工場	真空・圧空成型機
	西脇工場	ネット押出成型機
	西安田工場	ネット加工機・ネットラベルシール加工機
	加美工場	防曇製袋機・スリッター機
熊本県	九州工場	防曇製袋機・ネット加工機
静岡県	福田工場	防曇製袋機・スリッター機

真空・圧空成型機

26  
台



防曇製袋機

125  
台

スリッター  
3台



ネット押出成型機

14  
台



ネット加工機

102  
台



### 中工場・倉庫

〒679-1112  
兵庫県多可郡多可町中区間子  
636-25



### 西安田工場・倉庫

〒679-1123  
兵庫県多可郡多可町中区西安田  
722-6



### 加美工場・倉庫

〒679-1213  
兵庫県多可郡多可町加美区山野部679-3



### 西脇工場・倉庫

〒677-0006  
兵庫県西脇市羽安町385-3



### 森本倉庫

〒679-1124  
兵庫県多可郡多可町  
中区森本ユリ下505-1



### 天田倉庫

〒679-1115  
兵庫県多可郡多可町中区天田  
311-4



### 九州工場・倉庫

〒869-1101  
熊本県菊池郡菊陽町大字津久礼22-3



### 福田工場

〒437-1203  
静岡県磐田市福田5498-27外



### 浜松第7・8工場

〒437-1203  
静岡県磐田市福田5498-1

材質

<b>A-PET</b> ポリエチレンテレフタレート	<b>OPS</b> 2軸延伸ポリスチレン	<b>PP</b> ポリプロピレン
<b>OP</b> 2軸延伸ポリプロピレンフィルム	<b>OPP</b> 2軸延伸ポリプロピレン	<b>CP</b> 無延伸ポリプロピレン
<b>PET</b> ポリエチレンテレフタレート樹脂	<b>PE</b> ポリエチレン	<b>HDPE</b> 高密度ポリエチレン
<b>LD,HD</b> 高密度ポリエチレン 低密度ポリエチレン	<b>CP バイオ</b> シービー バイオ	<b>PVC</b> ポリ塩化ビニル
<b>PT</b> セロファンフィルム	<b>PS</b> ポリスチレン	<b>OP防曇</b> 防曇加工2軸延伸 ポリプロピレンフィルム

その他

**NEW** 新商品

**取次** 取次ぎ商品  
納期・別途運賃がかかる場合があります。  
詳しくは営業担当まで。

 **エコロジカルパッケージ**  
環境に配慮した原材料を使用して作った商品です。  
※当社オリジナルのロゴマークです。

 **在庫がなくなり次第廃番**  
次回入荷が無く、在庫がなくなり次第廃番になる  
商品です。ご注文はお早めに。

 **別注印刷  
承ります**  
詳しくは  
営業担当まで

 **別注  
印刷可**

**別注印刷対応可能**  
商品やお店のPRにもなる!  
印刷で完全オリジナルの商品が作成可能です。  
詳しくは営業担当まで。

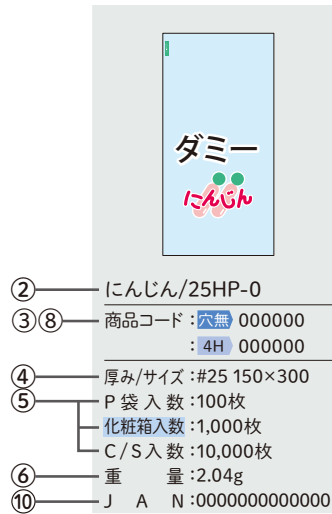

① 材質・特徴・嵌合の種類

② 商品名

③ 商品コード

④ サイズ(単位 mm)

縦辺(内寸)×横辺(内寸)×高さ

Rタイプ:縦辺(内寸)×横辺(内寸)×中央部高さ/端部高さ

⑤ ポリ袋・化粧箱・クラフト包み・ケース、それぞれの入数

⑥ 1ヶ当りの重量(単位 g)

⑦ 内容量目安

⑧ 穴数(H)

⑨ 色展開

⑩ 商品自体に印字されているバーコード

⑪ 新商品

## ご購入について

- ご注文は、**商品コード**と **商品名**を明記の上、FAXにてお願いいたします。
- 取次ぎ商品(**取次**マーク)は納期及び別途運賃がかかる場合があります。
- 本カタログ掲載の商品につきましては、仕様、柄、形状等、予告なく変更することがあります。また、予告なく廃番になることもございますので、ご了承ください。
- 詳しくは営業担当まで。

●本誌は印刷物ですので、実物の色と多少異なる場合がございます。

●商品到着後はお早めに内容をご確認ください。返品・交換は商品の不良のみに限らせて頂きます。商品到着後7日以内をお願いいたします。

●本カタログからの無断転写及び引用は固く禁止させていただきます。

# I N D E X

## ケース・パック

苺ケース	▶ p.9
フルーツケース	▶ p.11
フルーツ黒シリーズ	▶ p.15
フルーツカラーシリーズ	▶ p.16
コンパック	▶ p.17
フルーツパック	▶ p.18
フルーツドーム・フルーツ	▶ p.20
コノミパック	▶ p.21
プチパック・タマゴケース・ベリーパック	▶ p.22
ローズポット	▶ p.23
パレット・トマパック	▶ p.24
ミニパック	▶ p.25
フードパック・ベジパック	▶ p.27
ミカンパック・連結移植ポット	▶ p.28
キウイパック	▶ p.29
シイタケトレイ・トコロテン容器	▶ p.30
PPトレイ	▶ p.31
丸カップ	▶ p.32
角カップ	▶ p.34

## OPPハイパーボードン袋

16ミクロンライトボードン袋	▶ p.38
OPPハイパーボードン袋	▶ p.39
テープ付ガゼット袋・エコロジスタンドバッグ	▶ p.43
テープ付きシート	▶ p.46
OPPハイパー防曇印刷袋	▶ p.49
スリーブスタンド	▶ p.59
パワーシーラー3・クイックシーラーV100	▶ p.60
バックシーリングテープ	▶ p.61
ジェットパック-21	▶ p.62

## ネット・フルーツキャップ

ネット(商品の注文方法)・棒ネット	▶ p.66
ヘッダーネット	▶ p.67
胴貼りネット	▶ p.69
エコロジネット・エコロジ胴貼りネット	▶ p.71
エコロジヘッダーネット	▶ p.72
モノヒラネット	▶ p.73
各種パッキン	▶ p.75
フルーツキャップ	▶ p.76

## 紙 器

エコロジ紙トレイ	▶ p.82
紙トレイ	▶ p.83
メロンボックス	▶ p.85
ロイヤルボックス	▶ p.88
野菜・フルーツボックス	▶ p.90
りんご箱	▶ p.93
みかん箱・ハウスミカン	▶ p.95
スイカ箱	▶ p.96
ブドウ・梨・マンゴー箱	▶ p.97
桃箱	▶ p.98
フルーツアソート	▶ p.99
ハンディタイプ	▶ p.101
ハビネスシリーズ	▶ p.102
鮭箱・鯛ケース	▶ p.103

## 包装紙・敷紙・リボン

包装紙・風呂敷	▶ p.106
手提げ袋	▶ p.109
敷紙	▶ p.112
ロール	▶ p.114
リボン	▶ p.116
各種テープ	▶ p.117

## 販促シール・カード

オリジナルオンデマンドシール	▶ p.120
産地シール	▶ p.124
販促シール	▶ p.126
バックシール	▶ p.127
ネットラベル	▶ p.128
カード	▶ p.130

## 柳カゴ

柳カゴ	▶ p.132
陳列用カゴ	▶ p.136
サークルチューブ・ヒートガン	▶ p.137

## バスケット

バスケット・果物カゴ	▶ p.140
干物籠	▶ p.142
松茸籠	▶ p.143
手さげカゴ	▶ p.144
盛ザル	▶ p.145

## フラワー

夕顔・フラワーリング	▶ p.148
フラワーリング付属品	▶ p.149

## バーコード一覧表 ▶ p.152~

## フルーツパック・フルーツケース

---

Fruits pack & Fruits case

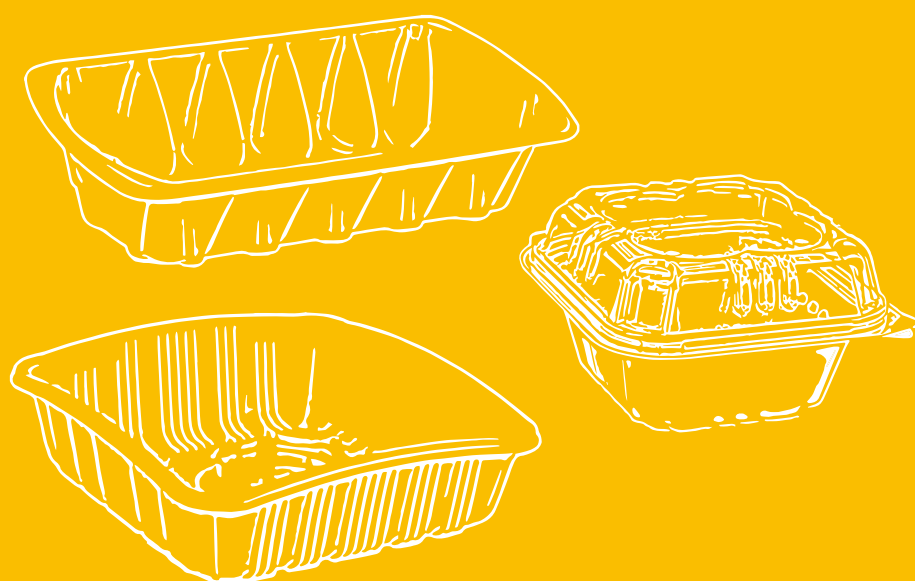

マークの説明

材質

**A-PET** **ポリエチレンテレフタレート**

- 透明度が高い
- 再利用可能で環境に優しい
- 軟化温度60℃

**OPS** **2軸延伸ポリスチレン**

- 光沢があり内容物を引き立てる
- 強度が高く、柔らかい内容物をより保護できる
- 防曇タイプなので、商品がクリアに見える

**PP** **ポリプロピレン**

- 摩擦、衝撃に強く内容物をより保護できる
- 低温時でも割れにくく冷蔵庫での保存ができる
- 軟化温度105℃

**※ご注意**

- これらの材質の容器に揚げたてのフライなど熱いものを入れないでください。
- これらの材質の容器を電子レンジやオーブンで使用しないでください。
- 熱により変形又は燃える事がありますので、火のそばに置かないでください。
- OPSは油分が多く熱い食品やレモンなどの柑橘類に含まれるテルペンなどによって変質する場合があります。
- 変形の原因となりますので、高温所や直射日光の当たる場所での保管はしないでください。

別注印刷対応可能

**別注印刷承ります**  
詳しくは営業担当まで

**別注印刷可**

商品やお店のPRにもなる！  
印刷で完全オリジナルの商品が作成可能です。詳しくは営業担当まで。

穴数

**4H** ~ **24H** **穴無** 穴数表記

特長

**特厚** ラッピング時でのねじれを防止します。

**厚口** ラッピング時でのねじれを防止します。

**内リブ** テープ付シートが貼り易いです。

**浅型** 1段詰めに適した浅型ケースです。

**深型** 深型ケースです。

**底面黒窓付** 底面が一部透明です。

**傾斜あり** 通常よりも傾斜がついています。

**底面くぼみ有** 底面にくぼみがあります。内容物をつつみ込む形状。

**底面フラット型** 底面がフラットな状態です。

**自動包装機対応** ツバが長く自動包装機に対応しています。

嵌合

**内枠嵌合** 本体の内側にパチッとはめ込む嵌合。

**外枠嵌合** パカッとはめ込むスタンダードな嵌合。

**ボタン嵌合** コーナーにある凸凹を押し込む嵌合。

**ワンタッチ嵌合** 蓋の突起を押し込んでサイドの弁に引っ掛ける嵌合。信和オリジナル。  
PAT.

**押込嵌合** 蓋の突起を押し込んで穴の弁に引っ掛ける嵌合。信和オリジナル。

**オトシ蓋**

**カブセ蓋**

**ドーム蓋**

**高蓋**

**飾り蓋**



# 苺 ケース

新商品



## 苺 T-240G

イチゴ約240gに適したケースです。



NEW

商品コード: 200035

A-PET

苺T-240G

サイズ: 165(145)×114(93)×33

P袋入数: 100

C/S入数: 2,000

重量: 5.5g

内容量目安: イチゴ約240g

● 下段でサイズや数の調整をしても  
見た目は260g用と変わらず詰めやすい!

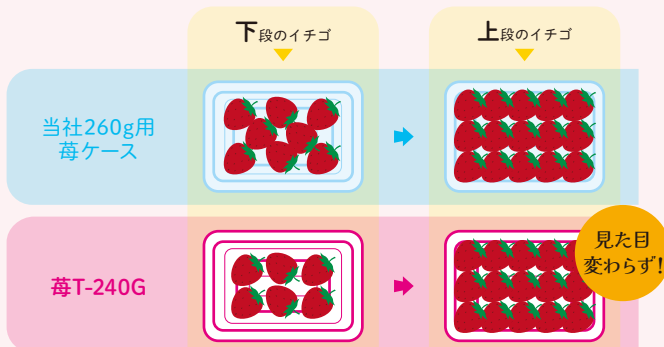
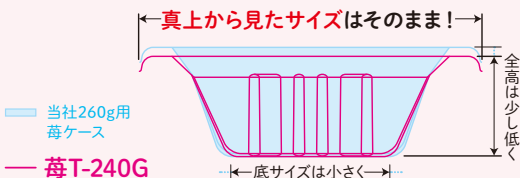

※イメージです。実際のイチゴの数ではありません。

### ■ 苺 ケース



A-PET 厚口

商品コード: 201000

苺100厚口

サイズ: 165(150)×112(100)×37

P袋入数: 100

C/S入数: 2,400

重量: 8.3g



A-PET

商品コード: 200012

苺150

サイズ: 165(150)×115(100)×38

P袋入数: 100

C/S入数: 2,400

重量: 5.6g

内容量目安: イチゴ約150g



A-PET 傾斜あり

商品コード: 200011

苺S-150

サイズ: 165(142)×114(92)×38

P袋入数: 100

C/S入数: 2,000

重量: 6g

内容量目安: イチゴ約180~250g



A-PET

商品コード: 200016

苺200

サイズ: 170(158)×117(103)×45

P袋入数: 100

C/S入数: 3,000

重量: 5.9g

内容量目安: イチゴ約200g



A-PET 傾斜あり

商品コード: 200014

苺S-200

サイズ: 166(154)×116(102)×45/38

P袋入数: 100

C/S入数: 3,000

重量: 5.7g

内容量目安: イチゴ約200g



A-PET 浅型

商品コード: 200017

苺200A

サイズ: 165(145)×115(90)×29

P袋入数: 100

C/S入数: 3,000

重量: 6.1g

内容量目安: 1段詰め約200g



A-PET 傾斜あり

商品コード: 200031

苺T-260G-10

サイズ: 165(145)×115(93)×37

P袋入数: 100

C/S入数: 2,000

重量: 6.4g

内容量目安: イチゴ約260g



A-PET

商品コード: 200020  
苺300

サイズ: 166(154)×116(102)×55/47  
P袋入数: 100  
C/S入数: 2,400  
重量: 6.2g  
内容量目安: イチゴ約300g



A-PET 厚口

商品コード: 200210  
苺300厚口

サイズ: 166(154)×116(102)×55/47  
P袋入数: 100  
C/S入数: 2,000  
重量: 8.8g  
内容量目安: イチゴ約300g



A-PET 傾斜あり

商品コード: 200018  
苺S-300

サイズ: 166(154)×116(102)×52/44  
P袋入数: 100  
C/S入数: 2,400  
重量: 6.2g  
内容量目安: イチゴ約300g



A-PET

商品コード: 200022  
苺T-300G-2

サイズ: 163(145)×115(100)×50  
P袋入数: 100  
C/S入数: 2,400  
重量: 5.8g  
内容量目安: イチゴ約300g



A-PET

商品コード: 200025  
苺T-300G-5

サイズ: 163(145)×113(90)×42  
P袋入数: 100  
C/S入数: 2,000  
重量: 5.9g  
内容量目安: イチゴ約300g



A-PET

商品コード: 200026  
苺T-300G-6

サイズ: 165(145)×115(90)×42  
P袋入数: 100  
C/S入数: 2,000  
重量: 6.1g  
内容量目安: イチゴ約300g



A-PET

商品コード: 200028  
苺T-300G-7

サイズ: 165(145)×115(95)×41  
P袋入数: 100  
C/S入数: 2,000  
重量: 6.1g  
内容量目安: イチゴ約300g



A-PET

商品コード: 200029  
苺T-300G-8

サイズ: 165(145)×115(95)×40  
P袋入数: 100  
C/S入数: 2,000  
重量: 6.1g  
内容量目安: イチゴ約280g



A-PET

商品コード: 200030  
苺400

サイズ: 172(158)×122(107)×53  
P袋入数: 100  
C/S入数: 2,000  
重量: 6.7g  
内容量目安: イチゴ約400g



A-PET

商品コード: 200032  
苺500

サイズ: 172(158)×123(108)×68  
P袋入数: 100  
C/S入数: 1,600  
重量: 8.8g  
内容量目安: イチゴ約500g



A-PET 厚口

商品コード: 200205  
スーパー500厚口

サイズ: 175(158)×125(110)×78/64  
P袋入数: 100  
C/S入数: 1,200  
重量: 12.9g



A-PET 特厚

商品コード: 200207  
スーパー500特厚

サイズ: 175(158)×125(110)×78/64  
P袋入数: 100  
C/S入数: 1,000  
重量: 15.8g



A-PET

商品コード: 200034  
苺550

サイズ: 168(160)×118(110)×68  
P袋入数: 50  
C/S入数: 900  
重量: 9g  
内容量目安: プラムにも使えます



自立型フルーツケースで、陳列をカンタンに！軽量化でエコにも貢献！

# フルーツST-12/ST-13



## POINT 1 自立するフルーツケース！

見栄え良く、効率の良い陳列が可能です。

くだものを入れると丸カップやスタンドを使わずにケースが自立します

＼自立！／

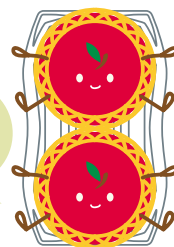

## POINT 2 軽量化でエコに貢献！

ほぼ同内容量の弊社商品と比べると…

フルーツST-12は

フルーツST-13は

軽～い♪



NEW COLOR

**NEW**  
商品コード：200043  
フルーツST-12黒  
A-PET  
サイズ：191(183)×116(110)×50  
P袋入数：100枚  
C/S入数：2000枚  
重量：8.6g



NEW COLOR

**NEW**  
商品コード：200044  
フルーツST-13黒  
A-PET  
サイズ：205(199)×125(119)×53  
P袋入数：100枚  
C/S入数：1600枚  
重量：10.6g



商品コード：200041  
フルーツST-12  
A-PET  
バイオ  
サイズ：191(183)×116(110)×50  
P袋入数：100枚  
C/S入数：2000枚  
重量：8.6g



商品コード：200042  
フルーツST-13  
A-PET  
バイオ  
サイズ：205(199)×125(119)×53  
P袋入数：100枚  
C/S入数：1600枚  
重量：10.6g

## ■ フルーツケース



A-PET  
商品コード：200473  
SV 12-25  
サイズ：194(176)×119(101)×24  
P袋入数：100  
C/S入数：2,000  
重量：7.7g



A-PET 内リブ  
商品コード：201803  
フルーツ S-24A  
サイズ：170(157)×118(105)×50  
P袋入数：100  
C/S入数：2,000  
重量：6.2g  
内容量目安：プラム、デラウェア等にご使用頂けます



A-PET  
商品コード：200940  
R-97  
サイズ：159(147)×100(88)×43/35  
P袋入数：100  
C/S入数：3,000  
重量：5.1g



A-PET

商品コード: 200040

ケース390

サイズ: 170(158)×116(106)×47  
P袋入数: 100  
C/S入数: 2,000  
重量: 6.9g  
内容量目安: デラウェア・プラム等



A-PET

商品コード: 200058

フルーツ11

サイズ: 188(173)×105(87)×45  
P袋入数: 100  
C/S入数: 2,400  
重量: 6.3g  
内容量目安: 早生の桃(Sサイズ)2個



A-PET

商品コード: 200048

フルーツ12

サイズ: 193(183)×118(108)×48  
P袋入数: 100  
C/S入数: 2,000  
重量: 9.8g  
内容量目安: 桃20玉サイズ2個



A-PET

商品コード: 200049

フルーツ13

サイズ: 207(197)×127(116)×52  
P袋入数: 100  
C/S入数: 1,600  
重量: 12g  
内容量目安: 桃18玉サイズ2個



A-PET

商品コード: 200180

LONG13

サイズ: 230(218)×130(120)×53  
P袋入数: 100  
C/S入数: 1,200  
重量: 16g



A-PET

商品コード: 200057

フルーツ15

サイズ: 180(168)×133(122)×40  
P袋入数: 100  
C/S入数: 2,000  
重量: 8.3g



A-PET

厚口

商品コード: 200221

フルーツ15厚口

サイズ: 180(168)×133(122)×40  
P袋入数: 100  
C/S入数: 1,600  
重量: 10.9g



A-PET

商品コード: 200063

フルーツS-15

サイズ: 182(167)×132(120)×40  
P袋入数: 100  
C/S入数: 1,800  
重量: 8.7g  
内容量目安: デラウェア3房



A-PET

浅型

商品コード: 200065

フルーツ15A

サイズ: 180(160)×125(105)×32  
P袋入数: 100  
C/S入数: 2,000  
重量: 10.3g  
内容量目安: ハウスみかん



A-PET

浅型

商品コード: 200171

フルーツ18A

サイズ: 195(175)×130(110)×27  
P袋入数: 100  
C/S入数: 1,800  
重量: 9.2g  
内容量目安: イチゴ1段詰め約300g、ミニトマト・キウイ等



A-PET

浅型

商品コード: 200069

フルーツ19

サイズ: 205(194)×142(130)×42  
P袋入数: 100  
C/S入数: 1,800  
重量: 10.1g



A-PET

商品コード: 200073

フルーツ21

サイズ: 208(195)×145(135)×53  
P袋入数: 100  
C/S入数: 2,000  
重量: 11.3g  
内容量目安: デラウェア5房



A-PET

厚口

商品コード: 200231

フルーツ21厚口

サイズ: 208(195)×145(135)×53  
P袋入数: 100  
C/S入数: 1,200  
重量: 14.5g  
内容量目安: デラウェア5房



A-PET

傾斜あり

商品コード: 200070

フルーツS-21

サイズ: 207(195)×143(130)×45  
P袋入数: 100  
C/S入数: 1,800  
重量: 10.7g  
内容量目安: デラウェア5房



A-PET

浅型

商品コード: 200072

フルーツ21A

サイズ: 206(183)×143(123)×27  
P袋入数: 100  
C/S入数: 1,600  
重量: 10.7g



A-PET

商品コード: 200074

フルーツ25

サイズ: 225(210)×155(140)×50  
P袋入数: 100  
C/S入数: 1,200  
重量: 13.6g



A-PET 特厚

商品コード: 200236

フルーツ25特厚

サイズ: 225(210)×155(140)×50

P袋入数: 100

C/S入数: 800

重量: 18.2g



A-PET

商品コード: 200078

フルーツ27

サイズ: 232(218)×170(150)×55

P袋入数: 100

C/S入数: 1,200

重量: 15.9g

内容量目安: 洋ナシ6個



A-PET 特厚

商品コード: 200241

フルーツ27特厚

サイズ: 232(218)×170(150)×55

P袋入数: 100

C/S入数: 600

重量: 23.3g



A-PET

商品コード: 200085

フルーツ36

サイズ: 243(228)×175(160)×63

P袋入数: 100

C/S入数: 800

重量: 18.8g



A-PET 厚口

商品コード: 200250★

フルーツ36厚口

サイズ: 243(228)×175(160)×63

P袋入数: 100

C/S入数: 600

重量: 22.2g



A-PET

商品コード: 200110

フルーツ100

サイズ: 255(245)×185(170)×72

P袋入数: 100

C/S入数: 800

重量: 22.8g

内容量目安: 桃20玉サイズ6個



A-PET

商品コード: 200155

フルーツ200

サイズ: 275(260)×195(180)×80

P袋入数: 50

C/S入数: 600

重量: 28g



A-PET

商品コード: 200160

フルーツ250

サイズ: 296(280)×220(200)×80

P袋入数: 50

C/S入数: 400

重量: 40.1g



A-PET

商品コード: 200165

フルーツ300

サイズ: 315(302)×225(212)×90

P袋入数: 50

C/S入数: 300

重量: 49.4g



A-PET

商品コード: 200170

フルーツ400

サイズ: 380(345)×288(250)×72

P袋入数: 20

C/S入数: 200

重量: 71.9g

内容量目安: リンゴ8個~10個



A-PET

商品コード: 200050

フルーツ3

サイズ: 124(110)×124(110)×62

P袋入数: 100

C/S入数: 2,400

重量: 6.6g

内容量目安: リンゴ1個



A-PET

商品コード: 200062

フルーツ14

サイズ: 145(130)×145(130)×47/42

P袋入数: 100

C/S入数: 1,800

重量: 7.6g

内容量目安: トマト4個



A-PET

商品コード: 200066

フルーツ17

サイズ: 170(155)×170(155)×54/47

P袋入数: 100

C/S入数: 1,800

重量: 10.1g



A-PET 厚口

商品コード: 200225

フルーツ17厚口

サイズ: 170(155)×170(155)×54/47

P袋入数: 100

C/S入数: 800

重量: 13.9g



A-PET

商品コード: 200080

フルーツ30

サイズ: 182(165)×182(165)×55/50

P袋入数: 100

C/S入数: 1,200

重量: 12.4g

内容量目安: 桃20玉サイズ4個



A-PET 厚口

商品コード: 200245

フルーツ30厚口

サイズ: 182(165)×182(165)×55/50

P袋入数: 100

C/S入数: 800

重量: 17.8g



フルーツ30の深型タイプ

A-PET 深型

商品コード: 200081  
フルーツ31

サイズ: 182(165)×182(165)×69/63  
P袋入数: 100  
C/S入数: 1,200  
重量: 14.2g



○●●○

A-PET

商品コード: 200090  
フルーツ40

サイズ: 193(179)×193(179)×55/48  
P袋入数: 100  
C/S入数: 1,200  
重量: 15g  
内容量目安: 桃18玉サイズ4個



A-PET 厚口

商品コード: 200255  
フルーツ40厚口

サイズ: 193(179)×193(179)×55/48  
P袋入数: 100  
C/S入数: 800  
重量: 19.5g  
内容量目安: 桃18玉サイズ4個



40号の深型タイプ

A-PET 深型

商品コード: 200091  
フルーツ41

サイズ: 200(180)×200(180)×75/69  
P袋入数: 100  
C/S入数: 1,200  
重量: 18.2g



○

A-PET

商品コード: 200100  
フルーツ50

サイズ: 212(195)×212(195)×57/50  
P袋入数: 100  
C/S入数: 800  
重量: 18.1g  
内容量目安: 桃18玉サイズ4個



A-PET 厚口

商品コード: 200260  
フルーツ50厚口

サイズ: 212(195)×212(195)×57/50  
P袋入数: 100  
C/S入数: 600  
重量: 25.3g  
内容量目安: 桃18玉サイズ4個



A-PET

商品コード: 200105  
フルーツ60

サイズ: 250(230)×250(230)×65  
P袋入数: 100  
C/S入数: 600  
重量: 35.2g  
内容量目安: グレープフルーツ4個



A-PET

商品コード: 200115  
フルーツ110

サイズ: 218(198)×128(108)×90  
P袋入数: 100  
C/S入数: 800  
重量: 19.6g  
内容量目安: プリンスメロン2個



A-PET

商品コード: 200120  
フルーツ120

サイズ: 237(217)×114(97)×58  
P袋入数: 100  
C/S入数: 1,200  
重量: 13g  
内容量目安: アンデスメロン2個



A-PET

商品コード: 200125  
フルーツ130

サイズ: 260(250)×110(98)×55  
P袋入数: 100  
C/S入数: 1,000  
重量: 15.4g  
内容量目安: 桃20玉サイズ3個



A-PET

商品コード: 200130  
フルーツ140

サイズ: 264(247)×123(106)×58  
P袋入数: 100  
C/S入数: 1,200  
重量: 15.7g  
内容量目安: 桃18玉サイズ3個



A-PET

商品コード: 200135  
フルーツ150

サイズ: 290(276)×120(106)×62  
P袋入数: 100  
C/S入数: 800  
重量: 18.9g  
内容量目安: 二十世紀梨3個



A-PET

商品コード: 200140  
フルーツ160

サイズ: 280(260)×160(140)×85  
P袋入数: 50  
C/S入数: 600  
重量: 28.8g



A-PET

商品コード: 200145  
フルーツ180

サイズ: 325(300)×140(115)×80  
P袋入数: 50  
C/S入数: 600  
重量: 29.3g



A-PET

商品コード: 200059  
フルーツS-13

サイズ: 200(185)×124(112)×80  
P袋入数: 100  
C/S入数: 1,000  
重量: 16.3g



A-PET

商品コード: 200500  
フルーツQ-5P

サイズ: 240(224)×103(87)×50  
P袋入数: 100  
C/S入数: 1,000  
重量: 11.3g  
内容量目安: キュウリ5本



A-PET

商品コード: 200502

フルーツトリオ

サイズ: 180(165)×140(123)×50

P袋入数: 100

C/S入数: 1,200

重量: 10.8g

内容量目安: デラウェア3房



A-PET

商品コード: 200501

ブドー800

サイズ: 180(172)×175(165)×50

P袋入数: 50

C/S入数: 900

重量: 16.5g

内容量目安: 巨峰・マスカット2房

フルーツ  
黒シリーズ



A-PET

商品コード: 200289

苺200A黒

サイズ: 165(145)×115(90)×29

P袋入数: 100

C/S入数: 3,000

重量: 6.1g

内容量目安: イチゴ1段詰め約200g



A-PET

商品コード: 200290

苺300黒

サイズ: 166(154)×116(102)×55/47

P袋入数: 100

C/S入数: 2,400

重量: 6.2g

内容量目安: イチゴ約300g



A-PET 厚口

商品コード: 200276

苺300厚口黒

サイズ: 166(154)×116(102)×55/47

P袋入数: 100

C/S入数: 2,000

重量: 8.8g

内容量目安: イチゴ約300g



A-PET

商品コード: 200291

苺500黒

サイズ: 172(158)×123(108)×68

P袋入数: 100

C/S入数: 1,600

重量: 8.8g

内容量目安: イチゴ約500g



A-PET

商品コード: 200293

フルーツ11黒

サイズ: 188(173)×105(87)×45

P袋入数: 100

C/S入数: 2,400

重量: 6.3g

内容量目安: 早生の桃(Sサイズ)2個



A-PET

商品コード: 200295

フルーツ12黒

サイズ: 193(183)×118(108)×48

P袋入数: 100

C/S入数: 2,000

重量: 9.8g

内容量目安: 桃20玉サイズ2個



A-PET

商品コード: 200296

フルーツ13黒

サイズ: 207(197)×127(116)×52

P袋入数: 100

C/S入数: 1,600

重量: 12g

内容量目安: 桃18玉サイズ2個



A-PET

商品コード: 200379

LONG13黒

サイズ: 230(218)×130(120)×53

P袋入数: 100

C/S入数: 1,200

重量: 16g



A-PET

商品コード: 200297

フルーツ15黒

サイズ: 180(168)×133(122)×40

P袋入数: 100

C/S入数: 2,000

重量: 8.3g



A-PET 浅型

商品コード: 200298

フルーツ15A黒

サイズ: 180(160)×125(105)×32

P袋入数: 100

C/S入数: 2,000

重量: 10.3g

内容量目安: ハウスみかん



A-PET

商品コード: 200299

フルーツ30黒

サイズ: 182(165)×182(165)×55/50

P袋入数: 100

C/S入数: 1,200

重量: 12.4g

内容量目安: 桃20玉サイズ4個



A-PET

商品コード: 200292

フルーツ40 黒

サイズ: 193(179)×193(179)×55/48  
P袋入数: 100  
C/S入数: 1,200  
重量: 15g  
内容量目安: 桃18玉サイズ4個



A-PET

商品コード: 200380

フルーツ50 黒

サイズ: 212(195)×212(195)×57/50  
P袋入数: 100  
C/S入数: 800  
重量: 18.1g  
内容量目安: 桃18玉サイズ4個



A-PET

商品コード: 200349

フルーツ11 ピンク

サイズ: 188(173)×105(87)×45  
P袋入数: 100  
C/S入数: 2,400  
重量: 6.3g  
内容量目安: 早生の桃(Sサイズ)2個



A-PET

商品コード: 200350

フルーツ12 ピンク

サイズ: 193(183)×118(108)×48  
P袋入数: 100  
C/S入数: 2,000  
重量: 9.8g  
内容量目安: 桃20玉サイズ2個



A-PET

商品コード: 200351

フルーツ13 ピンク

サイズ: 207(197)×127(116)×52  
P袋入数: 100  
C/S入数: 1,600  
重量: 12g  
内容量目安: 桃18玉サイズ2個

## フルーツ ピンクシリーズ



A-PET

商品コード: 200378

LONG13 ピンク

サイズ: 230(218)×130(120)×53  
P袋入数: 100  
C/S入数: 1,200  
重量: 16g



A-PET

商品コード: 200390

フルーツ30 ピンク

サイズ: 182(165)×182(165)×55/50  
P袋入数: 100  
C/S入数: 1,200  
重量: 12.4g  
内容量目安: 桃20玉サイズ4個



A-PET

商品コード: 200395

フルーツ40 ピンク

サイズ: 193(179)×193(179)×55/48  
P袋入数: 100  
C/S入数: 1,200  
重量: 15g  
内容量目安: 桃18玉サイズ4個

## フルーツ グリーンシリーズ



A-PET

商品コード: 200352

フルーツ12 グリーン

サイズ: 193(183)×118(108)×48  
P袋入数: 100  
C/S入数: 2,000  
重量: 9.8g  
内容量目安: 桃20玉サイズ2個



A-PET

商品コード: 200354

フルーツ13 グリーン

サイズ: 207(197)×127(116)×52  
P袋入数: 100  
C/S入数: 1,600  
重量: 12g  
内容量目安: 桃18玉サイズ2個



A-PET

商品コード: 200377

LONG13 グリーン

サイズ: 230(218)×130(120)×53  
P袋入数: 100  
C/S入数: 1,200  
重量: 16g



### ■ フルーツ パープルシリーズ



A-PET  
商品コード: 200356  
フルーツ11 パープル  
サイズ: 188(173)×105(87)×45  
P袋入数: 100  
C/S入数: 2,400  
重量: 6.3g  
内容量目安: 早生の桃(Sサイズ)2個



A-PET  
商品コード: 200353  
フルーツ12 パープル  
サイズ: 193(183)×118(108)×48  
P袋入数: 100  
C/S入数: 2,000  
重量: 9.8g  
内容量目安: 桃20玉サイズ2個



A-PET  
商品コード: 200355  
フルーツ13 パープル  
サイズ: 207(197)×127(116)×52  
P袋入数: 100  
C/S入数: 1,600  
重量: 12g  
内容量目安: 桃18玉サイズ2個



A-PET  
商品コード: 200391  
フルーツ30 パープル  
サイズ: 182(165)×182(165)×55/50  
P袋入数: 100  
C/S入数: 1,200  
重量: 12.4g  
内容量目安: 桃20玉サイズ4個



A-PET  
商品コード: 200396  
フルーツ40 パープル  
サイズ: 193(179)×193(179)×55/48  
P袋入数: 100  
C/S入数: 1,200  
重量: 15g  
内容量目安: 桃18玉サイズ4個

フルーツケースと  
シートが一体化!  
作業効率もアップ!



シール貼りも  
できます!

### ■ コンパック

シートをかぶせて  
テープでとめるだけ!



A-PET  
商品コード: 200580  
コンパック 12  
サイズ: 本体 198(183)×125(106)×62/48  
シート 190(幅)×175(長さ)  
P袋入数: 50 / C/S入数: 1,200  
重量: 14.9g  
内容量目安: 桃20玉サイズ2個



A-PET  
商品コード: 200581  
コンパック 13  
サイズ: 本体 210(195)×140(113)×65/55  
シート 205(幅)×200(長さ)  
P袋入数: 50 / C/S入数: 1,200  
重量: 19.3g  
内容量目安: 桃18玉サイズ2個

フルーツパック

新商品

# フルーツパックの進化版 フルパ<sup>®</sup>



フルーツパックが嬉しい5つの特長を兼ね備え、さらに使いやすく進化しました!



オリジナル  
オンデマンドシールの  
作成も承っております!  
詳細はP.120~P.123をご覧ください



商品コード: 200362 **NEW**  
フルパLL-2  
サイズ: 200×109 Φ95  
本体+フタ 51+37  
P袋入数: 100  
C/S入数: 600  
重量: 14.9g

A-PET



商品コード: 200363 **NEW**  
フルパ3L-2  
サイズ: 211×114 Φ100  
本体+フタ 54+41  
P袋入数: 100  
C/S入数: 600  
重量: 18.4g

A-PET



商品コード: 200364 **NEW**  
フルパ4L-2  
サイズ: 231×126 Φ114  
本体+フタ 56+42  
P袋入数: 100  
C/S入数: 400  
重量: 22.4g

A-PET

## ここがこだわり! 5つのポイント!

**POINT 1** スタック(積み重ね)ができる!

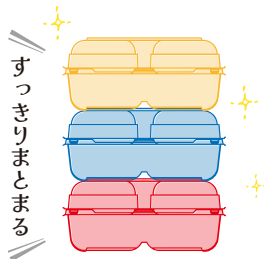

**POINT 2** 広い天面にシールが貼れる!



**POINT 3** ボタン嵌合でカンタンセット!

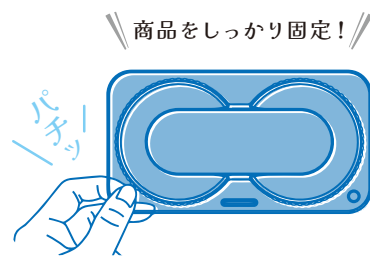

**POINT 4** 通気孔で換気もバッチリ!



**POINT 5** 現行商品と比べてより大きな原体に対応できます!

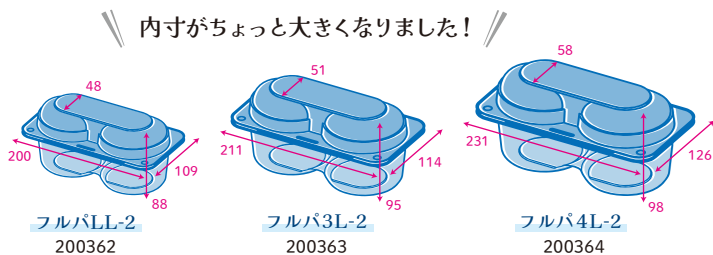

■ フルーツパック



A-PET ボタン嵌合 4H

商品コード: 200300  
フルーツ4L-1  
サイズ: 124×124 Φ105  
本体+フタ 50+40  
P袋入数: 100 / C/S入数: 1,200  
重量: 11.1g  
内容量目安: 桃・リンゴ4Lサイズ1個



A-PET 押込嵌合 8H

商品コード: 200326  
フルーツM-2  
サイズ: 187×105 Φ80  
本体+フタ 47+33  
P袋入数: 100 / C/S入数: 1,200  
重量: 13.2g  
内容量目安: 桃の小玉2個



A-PET 押込嵌合 8H

商品コード: 200304  
フルーツL-2  
サイズ: 187×105 Φ85  
本体+フタ 48+34  
P袋入数: 100 / C/S入数: 1,200  
重量: 13.2g  
内容量目安: 桃・リンゴLサイズ2個



A-PET 押込嵌合 8H

商品コード: 200308  
フルーツLL-2※  
サイズ: 200×112 Φ90  
本体+フタ 50+37  
P袋入数: 100 / C/S入数: 800  
重量: 14.1g  
内容量目安: 桃・リンゴLLサイズ2個



A-PET 押込嵌合 8H

商品コード: 200312  
フルーツ3L-2※  
サイズ: 215×120 Φ100  
本体+フタ 50+43  
P袋入数: 100 / C/S入数: 800  
重量: 20.1g  
内容量目安: 桃・リンゴ3Lサイズ2個



A-PET 押込嵌合 8H

商品コード: 200302  
フルーツ4L-2※  
サイズ: 240×135 Φ105  
本体+フタ 52+47  
P袋入数: 100 / C/S入数: 800  
重量: 25.2g  
内容量目安: 桃・リンゴ4Lサイズ2個



A-PET 押込嵌合 12H

商品コード: 200316  
フルーツL-3  
サイズ: 274×110 Φ85  
本体+フタ 48+34  
P袋入数: 100 / C/S入数: 800  
重量: 19.7g  
内容量目安: 桃・リンゴLサイズ3個



A-PET 押込嵌合 12H

商品コード: 200320  
フルーツLL-3  
サイズ: 285×105 Φ90  
本体+フタ 50+39  
P袋入数: 100 / C/S入数: 800  
重量: 21.9g  
内容量目安: 桃・リンゴLLサイズ3個



A-PET 押込嵌合 12H

商品コード: 200324  
フルーツ25L-3  
サイズ: 302×115 Φ97  
本体+フタ 50+40  
P袋入数: 100 / C/S入数: 600  
重量: 25.1g  
内容量目安: 桃・リンゴ2~3Lサイズ3個



A-PET 押込嵌合 16H

商品コード: 200328  
フルーツM-4  
サイズ: 180×175 Φ80  
本体+フタ 46+31  
P袋入数: 100 / C/S入数: 600  
重量: 21.9g  
内容量目安: 桃・リンゴMサイズ4個



A-PET 押込嵌合 16H

商品コード: 200332  
フルーツL-4  
サイズ: 195×190 Φ85  
本体+フタ 48+34  
P袋入数: 100 / C/S入数: 600  
重量: 25.8g  
内容量目安: 桃・リンゴLサイズ4個



A-PET 押込嵌合 16H

商品コード: 200336  
フルーツLL-4  
サイズ: 205×200 Φ90  
本体+フタ 50+40  
P袋入数: 100 / C/S入数: 400  
重量: 29.7g  
内容量目安: 桃・リンゴLLサイズ4個



A-PET 押込嵌合 16H

商品コード: 200340  
フルーツ25L-4  
サイズ: 215×210 Φ97  
本体+フタ 50+46  
P袋入数: 100 / C/S入数: 400  
重量: 35.1g  
内容量目安: 桃・リンゴ2~3Lサイズ4個



A-PET 押込嵌合 20H

商品コード: 200343  
フルーツLL-5  
サイズ: 275×210 Φ90  
本体+フタ 55+42  
P袋入数: 50 / C/S入数: 300  
重量: 41.8g  
内容量目安: 桃・リンゴLLサイズ5個



A-PET 押込嵌合 24H

商品コード: 200347  
フルーツLL-6  
サイズ: 303×210 Φ90  
本体+フタ 55+42  
P袋入数: 50 / C/S入数: 300  
重量: 46g  
内容量目安: 桃・リンゴLLサイズ6個

※200308(フルーツLL-2)/200312(フルーツ3L-2)/200302(フルーツ4L-2)は2025年春頃を目途に販売を終了し、P.18に掲載の200362(フルパLL-2)/200363(フルパ3L-2)/200364(フルパ4L-2)に移行します。ご了承ください。

## フルーツドーム

別注印刷  
承ります

詳しくは  
営業担当まで



通気口有り

OPS ボタン嵌合 9H

商品コード: 203072

フルーツドームMS

サイズ: 130(109)×109(91)×59

P袋入数: 100

C/S入数: 1,000

重量: 7.4g

内容量目安: ミニトマト約150g



見栄えのよいダイヤモンドカット!

A-PET 外枠嵌合 穴無

商品コード: 本体 200540

フタ 200541

ビッグベリー

サイズ: 本体 168(142)×117(90)×26

フタ 168(142)×117(90)×55

P袋入数: 各50

C/S入数: 各1,000

重量: 本体9g フタ11.6g



通気口有り

OPS ボタン嵌合 6H

商品コード: 203065

フルーツドームS

サイズ: 134(110)×101(76)×52

P袋入数: 100

C/S入数: 1,200

重量: 7.1g

内容量目安: ミニトマト約100~150g



通気口有り

OPS ボタン嵌合 底面黒 窓付 6H

商品コード: 203071

フルーツドームS黒窓付

サイズ: 134(110)×101(76)×52

P袋入数: 100

C/S入数: 1,200

重量: 7.1g

内容量目安: ミニトマト約100~150g



通気口有り

OPS ボタン嵌合

商品コード: 穴無 203066  
6H 203064

フルーツドームDS

サイズ: 134(115)×100(80)×58

P袋入数: 100

C/S入数: 1,000

重量: 7g

内容量目安: ミニトマト約130~180g



通気口有り

OPS ボタン嵌合 底面黒 窓付 穴無

商品コード: 203334

フルーツドームDS黒窓付

サイズ: 134(115)×100(80)×58

P袋入数: 100

C/S入数: 1,000

重量: 7g

内容量目安: ミニトマト約130~180g

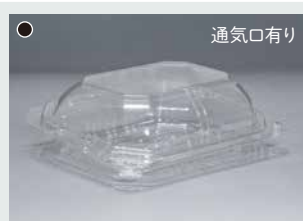

通気口有り

OPS ボタン嵌合 8H

商品コード: 203068

フルーツドームM

サイズ: 155(130)×120(98)×53

P袋入数: 100

C/S入数: 800

重量: 9.8g

内容量目安: ミニトマト約150~200g



通気口有り

OPS ボタン嵌合 底面黒 窓付 8H

商品コード: 203074

フルーツドームM黒窓付

サイズ: 155(130)×120(98)×53

P袋入数: 100

C/S入数: 800

重量: 9.8g

内容量目安: ミニトマト約150~200g

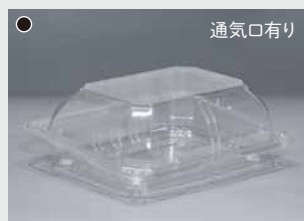

通気口有り

OPS ボタン嵌合 8H

商品コード: 203070

フルーツドームL

サイズ: 163(146)×122(106)×58

P袋入数: 100

C/S入数: 600

重量: 11.3g

内容量目安: ミニトマト約270~320g

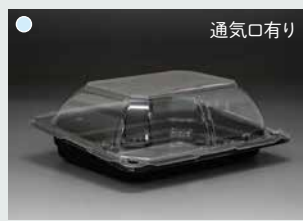

通気口有り

OPS ボタン嵌合 底面黒 窓付 8H

商品コード: 203075

フルーツドームL黒窓付

サイズ: 163(146)×122(106)×58

P袋入数: 100

C/S入数: 600

重量: 11.3g

内容量目安: ミニトマト約270~320g

## フルーツ



A-PET ボタン嵌合 8H

商品コード: 200413

フルーツ330

サイズ: 173(148)×125(100)  
本体+フタ 51+14

P袋入数: 100 / C/S入数: 600

重量: 14.5g

内容量目安: ブドウ約300g



A-PET ボタン嵌合 8H

商品コード: 穴無 200420 ★

8H 200423

フルーツ450

サイズ: 180(160)×130(110)

本体+フタ 55+10

P袋入数: 50 / C/S入数: 300

重量: 21.3g

内容量目安: ブドウ約350g



A-PET ボタン嵌合 8H

商品コード: 200430

フルーツ530

サイズ: 180(160)×130(110)  
本体+フタ 60+20

P袋入数: 50 / C/S入数: 300

重量: 23.2g

内容量目安: ブドウ約400g



A-PET ボタン嵌合 8H

商品コード: 200428  
フルーツ600

サイズ: 180(160)×130(110)  
本体+フタ 70+30  
P袋入数: 50 / C/S入数: 300  
重量: 24.5g  
内容量目安: ブドウ約500g



A-PET アンタッチ嵌合 6H

商品コード: 200401  
フルーツA

サイズ: 177(160)×130(112)×50  
本体+フタ 33+20  
P袋入数: 100 / C/S入数: 1,200  
重量: 14.2g  
内容量目安: イチゴ約300g



A-PET アンタッチ嵌合 6H

商品コード: 200406  
フルーツB

サイズ: 177(160)×130(112)×60  
本体+フタ 42+20  
P袋入数: 100 / C/S入数: 1,200  
重量: 15.4g  
内容量目安: イチゴ約400g



A-PET アンタッチ嵌合 深型 6H

商品コード: 200411  
フルーツC

サイズ: 177(160)×130(112)×65  
本体+フタ 47+20  
P袋入数: 100  
C/S入数: 1,200  
重量: 17.9g



A-PET ボタン嵌合 穴無

商品コード: 200440  
フルーツ1000

サイズ: 237(220)×171(152)×100  
本体+フタ 60+45  
P袋入数: 50 / C/S入数: 300  
重量: 42.4g  
内容量目安: ブドウ約1kg



A-PET 穴無

商品コード: 200443  
フルーツ2000

サイズ: 285(268)×181(160)×132  
本体+フタ 76+58  
P袋入数: 50 / C/S入数: 200  
重量: 67.7g  
内容量目安: ブドウ約2kg



コノミパック

別注印刷  
承ります  
詳しくは  
営業担当まで

OPS ボタン嵌合 8H

商品コード: 203045  
コノミパックS

サイズ: 155(140)×120(102)×52  
本体+フタ 25+30  
P袋入数: 100 / C/S入数: 800  
重量: 9.8g  
内容量目安: ミニトマト約190~240g

OPS ボタン嵌合 底面黒 窓付 8H

商品コード: 203036  
コノミパックS 黒 窓付

サイズ: 155(140)×120(102)×52  
本体+フタ 25+30  
P袋入数: 100 / C/S入数: 800  
重量: 9.8g  
内容量目安: ミニトマト約190~240g

OPS ボタン嵌合 8H

商品コード: 203048  
コノミパックM浅

サイズ: 170(153)×120(102)×52  
本体+フタ 25+30  
P袋入数: 100 / C/S入数: 800  
重量: 10.7g  
内容量目安: ミニトマト約230~280g



OPS ボタン嵌合 底面黒 窓付 8H

商品コード: 203039  
コノミパックM浅 黒 窓付

サイズ: 170(153)×120(102)×52  
本体+フタ 25+30  
P袋入数: 100 / C/S入数: 800  
重量: 10.7g  
内容量目安: ミニトマト約230~280g

OPS ボタン嵌合 8H

商品コード: 203037  
コノミパックMH浅

サイズ: 170(155)×120(102)×55  
本体+フタ 23+35  
P袋入数: 100 / C/S入数: 600  
重量: 11.6g  
内容量目安: ミニトマト約250~300g

OPS ボタン嵌合 8H

商品コード: 203046  
コノミパックM中

サイズ: 170(155)×120(102)×63  
本体+フタ 29+36  
P袋入数: 100 / C/S入数: 600  
重量: 12.9g  
内容量目安: ミニトマト約280~330g

OPS ボタン嵌合 底面黒 窓付 8H

商品コード: 203035  
コノミパックM中 黒 窓付

サイズ: 170(155)×120(102)×63  
本体+フタ 29+36  
P袋入数: 100 / C/S入数: 600  
重量: 12.9g  
内容量目安: ミニトマト約280~330g



OPS ボタン嵌合 8H

商品コード: 203050  
**コノミパックM深**  
 サイズ:170(155)×120(102)×75  
 本体+フタ 35+45  
 P袋入数:100 / C/S入数:600  
 重量:12.9g  
 内容量目安:ミニトマト約350~450g



OPS ボタン嵌合 底面黒 窓付 8H

商品コード: 203041  
**コノミパックM深 黒 窓付**  
 サイズ:170(155)×120(102)×75  
 本体+フタ 35+45  
 P袋入数:100 / C/S入数:600  
 重量:12.9g  
 内容量目安:ミニトマト約350~400g

プチパック



A-PET 外嵌合 穴無

商品コード: 200468  
**プチパック**  
 サイズ:160(140)×145(120)×100  
 本体+フタ 70+30  
 P袋入数:50 / C/S入数:400  
 重量:27.4g  
 内容量目安:ブドウ約500g

タマゴケース



A-PET

商品コード: 200470  
**タマゴケースM**  
 サイズ:235×102×59  
 P袋入数:100  
 C/S入数:1,600  
 重量:13.5g  
 内容量目安:Mサイズ10個

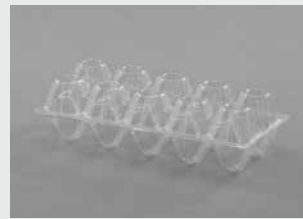

A-PET

商品コード: 200471  
**タマゴケースL**  
 サイズ:243×105×66  
 P袋入数:100  
 C/S入数:1,600  
 重量:16.4g  
 内容量目安:Lサイズ10個

ベリーパック



A-PET ボタン嵌合 10H

商品コード: 200544  
**ベリーパックSS**  
 サイズ:178(158)×115(100)×57  
 本体+フタ 22+35  
 P袋入数:50 / C/S入数:600  
 重量:13.7g  
 内容量目安:ブドウ約300g



A-PET ボタン嵌合 10H

商品コード: 200548  
**ベリーパックプレミア**  
 サイズ:178(158)×115(100)×72  
 本体+フタ 30+50  
 P袋入数:50 / C/S入数:600  
 重量:15.9g  
 内容量目安:ブドウ約300g



A-PET ボタン嵌合 6H

商品コード: 200545  
**ベリーパックS**  
 サイズ:174(155)×120(105)×85  
 本体+フタ 35+50  
 P袋入数:50 / C/S入数:600  
 重量:19g  
 内容量目安:ブドウ約500g



A-PET ボタン嵌合 6H

商品コード: 200546  
**ベリーパックM**  
 サイズ:205(185)×125(110)×85  
 本体+フタ 35+50  
 P袋入数:50 / C/S入数:600  
 重量:23.3g  
 内容量目安:Lサイズの桃2個



A-PET ボタン嵌合 穴無 200549 10H 200547

商品コード: 200549  
**ベリーパックL**  
 サイズ:236(218)×145(128)×74  
 本体+フタ 34+45  
 P袋入数:50 / C/S入数:400  
 重量:31.2g  
 内容量目安:トマト約800g

ネオパック

ジョイパック



A-PET ボタン嵌合 穴無

商品コード: 200450  
**ネオパック S 本体**  
 サイズ:280(255)×160(130)×110  
 本体+フタ 55+52  
 P袋入数:50  
 C/S入数:200  
 重量:46.8g



A-PET ボタン嵌合 穴無  
商品コード: 200452  
ネオパック M 本体  
サイズ: 320(290)×170(136)×115  
本体+フタ 55+60  
P袋入数: 50  
C/S入数: 200  
重量: 60.3g



A-PET ボタン嵌合 穴無  
商品コード: 200454  
ネオパック L 本体  
サイズ: 340(310)×180(155)×140  
本体+フタ 70+71  
P袋入数: 50  
C/S入数: 200  
重量: 83.9g



コート 果物の詰め合わせにも  
ご利用いただけます。  
商品コード: 601637★  
ネオパック リザーブ L 外装  
シュリンク: 10  
C/S入数: 200  
重量: 54g



A-PET ボタン嵌合 穴無  
商品コード: 200463  
ジョイパック 本体  
サイズ: 226(210)×145(125)×103  
本体+フタ 63+41  
P袋入数: 50  
C/S入数: 400  
重量: 34.3g

ローズポット

本体・フタが一体型  
水漏れ防止タイプ  
(200505は除く)



A-PET 内枠嵌合 穴無  
商品コード: 200515  
ローズポット90  
サイズ: Φ107(Φ92)×55  
本体+フタ 37+18  
P袋入数: 50  
C/S入数: 1,000  
重量: 10.1g



A-PET 内枠嵌合 穴無  
商品コード: 200519  
ローズポット105  
サイズ: Φ125(Φ107)×60  
本体+フタ 38+22  
P袋入数: 50  
C/S入数: 800  
重量: 13g



A-PET 内枠嵌合 穴無  
商品コード: 穴無 200503  
4H 200505★  
ローズポット120  
サイズ: Φ140(Φ120)×65  
本体+フタ 45+25  
P袋入数: 50  
C/S入数: 600  
重量: 16.8g



A-PET 内枠嵌合 穴無  
商品コード: 200507  
ローズポット140  
サイズ: Φ160(Φ140)×70  
本体+フタ 48+27  
P袋入数: 50  
C/S入数: 400  
重量: 21.7g



A-PET 内枠嵌合 穴無  
商品コード: 200511  
ローズポット160  
サイズ: Φ185(Φ160)×85  
本体+フタ 55+35  
P袋入数: 50  
C/S入数: 300  
重量: 34.7g

クリスタル



OPS 外枠嵌合 6H  
商品コード: 203188  
クリスタルS無地  
サイズ: Φ108×50  
VP袋入数: 50  
C/S入数: 1,500  
重量: 4.3g  
内容量目安: ミニトマト約100~120g



OPS 外枠嵌合 底面黒窓付 6H  
商品コード: 203280  
クリスタルS黒窓付  
サイズ: Φ108×50  
VP袋入数: 50  
C/S入数: 1,500  
重量: 4.3g  
内容量目安: ミニトマト約100~120g



OPS 外枠嵌合 6H  
商品コード: 203189  
クリスタルM無地  
サイズ: Φ125×60  
VP袋入数: 50  
C/S入数: 1,200  
重量: 6.9g  
内容量目安: ミニトマト約200g



OPS 外枠嵌合 底面黒窓付 6H  
商品コード: 203186  
クリスタルM黒窓付  
サイズ: Φ125×60  
VP袋入数: 50  
C/S入数: 1,200  
重量: 6.9g  
内容量目安: ミニトマト約200g

■ パレット



OPS 厚口 ボタン嵌合 底面黒窓付 8H

商品コード: 203193  
FTパレット厚口黒窓付  
サイズ: 205(185)×110(90)×65  
P袋入数: 100  
C/S入数: 800  
重量: 12.8g  
内容量目安: 房付ミニトマト約300g



OPS 外枠嵌合 底面黒窓付 8H

商品コード: 203192  
パレットM黒窓付  
サイズ: 130(110)×130(110)×57  
P袋入数: 100  
C/S入数: 800  
重量: 9.5g  
内容量目安: S玉トマト3~4個



OPS ボタン嵌合 底面黒窓付 8H

商品コード: 203195  
パレットL黒窓付  
サイズ: 205(185)×110(90)×68  
P袋入数: 100  
C/S入数: 800  
重量: 11.8g  
内容量目安: M玉トマト3個



OPS ボタン嵌合 6H

商品コード: 203199  
パレットHD無地  
サイズ: 190(175)×117(104)×90  
P袋入数: 100  
C/S入数: 600  
重量: 14g  
内容量目安: マンゴー・桃・ブドウ等

■ トマパック



A-PET ボタン嵌合 4H

商品コード: 200431  
トマパック-2  
サイズ: 180(159)×112.5(90)×60  
本体+フタ 35+30  
P袋入数: 100 / C/S入数: 800  
重量: 11.9g  
内容量目安: L玉トマト2個



OPS ボタン嵌合 6H

商品コード: 穴無 203160  
6H 203163  
トマパック-5  
サイズ: 180(160)×130(110)×62  
本体+フタ 32+28  
P袋入数: 100 / C/S入数: 600  
重量: 8.8g  
内容量目安: Mサイズのトマト5個、いちじく4~5個

別注印刷可



OPS ボタン嵌合 底面黒窓付 6H

商品コード: 203360  
トマパック-5黒  
サイズ: 180(160)×130(110)×62  
本体+フタ 32+28  
P袋入数: 100 / C/S入数: 600  
重量: 8.8g  
内容量目安: Mサイズのトマト5個、いちじく4~5個



OPS ボタン嵌合 5H

商品コード: 203164  
トマパック-5 P-1  
サイズ: 180(160)×130(110)×62  
本体+フタ 32+28  
P袋入数: 100 / C/S入数: 600  
重量: 8.8g  
内容量目安: Mサイズのトマト5個  
J A N: 4951290245496



OPS ボタン嵌合 6H

商品コード: 203169  
トマパック-LONG5  
サイズ: 193(170)×134(110)×62  
本体+フタ 34+28  
P袋入数: 100 / C/S入数: 600  
重量: 11.4g  
内容量目安: Mサイズのトマト6個



OPS ボタン嵌合 6H

商品コード: 203168  
トマパック-6  
サイズ: 213(195)×132(115)×68  
本体+フタ 38+31  
P袋入数: 100 / C/S入数: 600  
重量: 11.9g  
内容量目安: Mサイズのトマト6個(500~600g)

別注印刷可



A-PET ボタン嵌合 6H

商品コード: 200433  
トマパック-8  
サイズ: 213(195)×152(135)×72  
本体+フタ 35+34  
P袋入数: 100 / C/S入数: 400  
重量: 25.2g  
内容量目安: トマト約600~700g



A-PET ボタン嵌合 6H

商品コード: 200434  
トマパック-85  
サイズ: 233(215)×174(152)×80  
本体+フタ 42+38  
P袋入数: 50 / C/S入数: 300  
重量: 31.5g  
内容量目安: トマト約800~900g



A-PET ボタン嵌合 12H

商品コード: 穴無 200436  
12H 200435  
トマパック-9  
サイズ: 255(235)×188(165)×83  
本体+フタ 55+30  
P袋入数: 50 / C/S入数: 300  
重量: 37.3g  
内容量目安: Mサイズのトマト9個(1kg~1.2kg)



OPS ボタン嵌合 穴無

商品コード: 203172  
トマパック-23  
サイズ: 183(165)×93(70)×64  
本体+フタ 42+22  
P袋入数: 100 / C/S入数: 900  
重量: 7.5g  
内容量目安: 房付ミニトマト約200g

別注印刷可

※このページに記載されているJANコードは、商品自体に印字されています。C/S・P袋・化粧箱等に印字されているバーコードはP.152~をご確認ください。



ミニパック

別注印刷  
承ります  
詳しくは  
営業担当まで



A-PET 外枠嵌合 穴無  
商品コード: 本体 200750  
                  フタ 200751  
HK-150  
サイズ: 本体 110(98)×110(98)×39  
          フタ 110(98)×110(98)×21  
P袋入数: 各50 / C/S入数: 2,000  
重量: 本体7.9g  フタ4.4g  
内容量目安: ミニトマト・チェリー約150g



OPS 外枠嵌合 4H  
商品コード: 203267  
クロバー150 P-1  
サイズ: 103(85)×103(85)×58  
P袋入数: 100 / C/S入数: 1,500  
重量: 5.6g  
内容量目安: ミニトマト約150g  
J A N: 4951290245359



OPS 外枠嵌合 4H  
商品コード: 203268  
クロバー180 P-1  
サイズ: 103(90)×103(90)×59  
P袋入数: 100 / C/S入数: 1,500  
重量: 5.6g  
内容量目安: ミニトマト約170~200g  
J A N: 4951290245465



OPS 外枠嵌合 4H  
商品コード: 203269  
クロバー190 P-1  
サイズ: 113(100)×113(100)×56  
P袋入数: 100 / C/S入数: 1,200  
重量: 6.7g  
内容量目安: ミニトマト約200~230g  
J A N: 4951290245458



OPS 外枠嵌合 4H  
商品コード: 203265  
クロバー200 P-1  
サイズ: 115(98)×115(98)×62  
P袋入数: 100 / C/S入数: 1,200  
重量: 6.9g  
内容量目安: ミニトマト約220~250g  
J A N: 4951290245472



OPS 外枠嵌合 4H  
商品コード: 203246  
クロバー80  
サイズ: 103(85)×103(85)×43  
P袋入数: 100  
C/S入数: 1,500  
重量: 4.7g  
内容量目安: ミニトマト・チェリー約80g



OPS 外枠嵌合 底面黒窓付 4H  
商品コード: 203285  
クロバー80 黒窓付  
サイズ: 103(85)×103(85)×43  
P袋入数: 100  
C/S入数: 1,500  
重量: 4.7g  
内容量目安: ミニトマト・チェリー約80g



OPS 外枠嵌合 4H  
商品コード: 203247  
クロバー100  
サイズ: 103(85)×103(85)×45  
P袋入数: 100  
C/S入数: 1,500  
重量: 4.7g  
内容量目安: ミニトマト・チェリー約100~120g



OPS 外枠嵌合 底面黒窓付 4H  
商品コード: 203286  
クロバー100 黒窓付  
サイズ: 103(85)×103(85)×45  
P袋入数: 100  
C/S入数: 1,500  
重量: 4.7g  
内容量目安: ミニトマト・チェリー約100~120g



OPS 外枠嵌合 4H  
商品コード: 203235  
クロバー140  
サイズ: 102(83)×102(83)×58  
P袋入数: 100  
C/S入数: 1,500  
重量: 5.5g  
内容量目安: ミニトマト・チェリー約130~140g



OPS 外枠嵌合 4H  
商品コード: 203236  
クロバー150  
サイズ: 103(85)×103(85)×58  
P袋入数: 100  
C/S入数: 1,500  
重量: 5.6g  
内容量目安: ミニトマト・チェリー約150g



OPS 外枠嵌合 底面黒窓付 4H  
商品コード: 203287  
クロバー150 黒窓付  
サイズ: 103(85)×103(85)×58  
P袋入数: 100  
C/S入数: 1,500  
重量: 5.6g  
内容量目安: ミニトマト・チェリー約150g



OPS 外枠嵌合 4H  
商品コード: 203237  
クロバー180  
サイズ: 103(90)×103(90)×59  
P袋入数: 100  
C/S入数: 1,500  
重量: 5.6g  
内容量目安: ミニトマト・チェリー約170~200g



OPS 外枠嵌合 4H  
商品コード: 203238  
クロバー190  
サイズ: 113(100)×113(100)×56  
P袋入数: 100  
C/S入数: 1,200  
重量: 6.7g  
内容量目安: ミニトマト・チェリー約200~230g



OPS 外枠嵌合 穴無  
商品コード: 203020  
MP-A193  
サイズ: 110(96)×110(96)×60  
P袋入数: 100  
C/S入数: 900  
重量: 7.6g  
内容量目安: ミニトマト・チェリー約250g

※このページに記載されているJANコードは、商品自体に印字されています。C/S・P袋・化粧箱等に印字されているバーコードはP.152~をご確認ください。



OPS 4H

商品コード: 203239  
クローバー200  
サイズ: 115(98)×115(98)×62  
P袋入数: 100  
C/S入数: 1,200  
重量: 6.9g  
内容量目安: ミニトマト・チェリー約220~250g



OPS 4H

商品コード: 203288  
クローバー200 黒窓付  
サイズ: 115(98)×115(98)×62  
P袋入数: 100  
C/S入数: 1,200  
重量: 6.9g  
内容量目安: ミニトマト・チェリー約220~250g



OPS 4H

商品コード: 203017  
MP-206  
サイズ: 117(94)×121(84)×57  
P袋入数: 100  
C/S入数: 1,200  
重量: 7.4g  
内容量目安: ミニトマト・チェリー約250g



OPS 4H

商品コード: 203241  
クローバー210  
サイズ: 118(100)×118(100)×65  
P袋入数: 100  
C/S入数: 1,000  
重量: 7.9g  
内容量目安: ミニトマト・チェリー約220~250g



OPS 4H

商品コード: 203289★  
クローバー210 黒窓付  
サイズ: 118(100)×118(100)×65  
P袋入数: 100  
C/S入数: 1,000  
重量: 7.9g  
内容量目安: ミニトマト・チェリー約220~250g



OPS 4H

商品コード: 203243  
クローバー230  
サイズ: 130(114)×130(114)×65  
P袋入数: 100  
C/S入数: 800  
重量: 10.6g  
内容量目安: ミニトマト・チェリー約230~270g



OPS 4H

商品コード: 203290  
クローバー230 黒窓付  
サイズ: 130(114)×130(114)×65  
P袋入数: 100  
C/S入数: 800  
重量: 10.6g  
内容量目安: ミニトマト・チェリー約230~270g



OPS 4H

商品コード: 203249  
クローバー290  
サイズ: 140(120)×140(120)×62  
P袋入数: 100  
C/S入数: 800  
重量: 11.1g  
内容量目安: ミニトマト・チェリー約320~350g



OPS 4H

商品コード: 203291  
クローバー290 黒窓付  
サイズ: 140(120)×140(120)×62  
P袋入数: 100  
C/S入数: 800  
重量: 11.1g  
内容量目安: ミニトマト・チェリー約320~350g



OPS 4H

商品コード: 203240  
クローバー300  
サイズ: 130(114)×130(114)×78  
P袋入数: 100  
C/S入数: 800  
重量: 10.6g  
内容量目安: ミニトマト・チェリー約300~310g



OPS 4H

商品コード: 203026  
MP-380  
サイズ: 140(130)×140(130)×65  
P袋入数: 50  
C/S入数: 600  
重量: 10.3g  
内容量目安: トマトMサイズ4個



OPS 穴無

商品コード: 203028  
MP-410  
サイズ: 158(132)×158(132)×63  
P袋入数: 100  
C/S入数: 1,200  
重量: 9.4g  
内容量目安: トマトMサイズ4個



OPS 4H

商品コード: 203030  
MP-T4  
サイズ: 140(110)×142(123)×55  
P袋入数: 100  
C/S入数: 800  
重量: 7.5g  
内容量目安: トマトSサイズ4個



OPS 4H

商品コード: 203355  
FX-150 [愛知県産]  
サイズ: 104(85)×104(85)×61  
P袋入数: 100 / C/S入数: 1,500  
重量: 6.1g  
内容量目安: ミニトマト約150g  
J A N: 4951290790026



OPS 4H

商品コード: 203322  
FX-150 [熊本県産]  
サイズ: 104(85)×104(85)×61  
P袋入数: 100 / C/S入数: 1,500  
重量: 6.1g  
内容量目安: ミニトマト約150g  
J A N: 4951290245526



OPS 4H

商品コード: 203350  
FX-150 [北海道産]  
サイズ: 104(85)×104(85)×61  
P袋入数: 100 / C/S入数: 1,500  
重量: 6.1g  
内容量目安: ミニトマト約150g  
J A N: 4951290245526



OPS  4H  
商品コード: 203327  
FX-200 [熊本県産]  
サイズ:110(90)×110(90)×64  
P袋入数:100 / C/S入数:1,200  
重量:6.9g  
内容量目安:ミニトマト約200~230g  
JAN: 4951290245540



OPS  4H  
商品コード: 202501  
FX-150  
サイズ:104(85)×104(85)×61  
P袋入数:100  
C/S入数:1,500  
重量:6.1g  
内容量目安:ミニトマト・チェリー約150g



OPS  4H  
商品コード: 202503  
FX-180  
サイズ:106(86)×106(86)×62  
P袋入数:100  
C/S入数:1,200  
重量:6.4g  
内容量目安:ミニトマト・チェリー約170~200g



OPS  4H  
商品コード: 202505  
FX-200  
サイズ:110(90)×110(90)×64  
P袋入数:100  
C/S入数:1,200  
重量:6.9g  
内容量目安:ミニトマト・チェリー約200~230g

■ フードパック

■ ベジパック

別注印刷  
承ります  
詳しくは  
営業担当まで



OPS    
商品コード: 203100  
フードパック小  
サイズ:130(110)×100(80)×32  
本体+フタ 25+7  
P袋入数:100 / C/S入数:4,000  
重量:4.1g  
内容量目安:ししとう約60g



OPS    
商品コード: 203105  
フードパック中浅  
サイズ:165(147)×100(80)×35  
本体+フタ 30+5  
P袋入数:100  
C/S入数:3,000  
重量:5.2g



OPS    
商品コード: 203110  
フードパック中深  
サイズ:165(147)×100(80)×39  
本体+フタ 30+9  
P袋入数:100 / C/S入数:3,000  
重量:5.2g  
内容量目安:チェリー約150g



OPS    
商品コード: 203115  
フードパック大浅  
サイズ:192(173)×127(108)×36  
本体+フタ 30+6  
P袋入数:100  
C/S入数:2,000  
重量:7.7g



OPS    
商品コード: 203120  
フードパック大深  
サイズ:192(173)×127(108)×46  
本体+フタ 30+16  
P袋入数:100 / C/S入数:2,000  
重量:7.7g  
内容量目安:キウイ5個



OPS    
商品コード: 203127  
フードパック特1-浅  
サイズ:220(198)×140(123)×45  
本体+フタ 33+15  
P袋入数:100  
C/S入数:1,600  
重量:11.6g



OPS    
商品コード: 203123  
フードパック特1-深  
サイズ:220(198)×140(123)×55  
本体+フタ 33+25  
P袋入数:100  
C/S入数:1,600  
重量:11.6g



OPS    
商品コード: 203090  
フードパック特2-浅  
サイズ:248(225)×150(128)×40  
本体+フタ 30+10  
P袋入数:100  
C/S入数:1,200  
重量:14.1g



OPS    
商品コード: 203095  
フードパック特2-深  
サイズ:248(225)×150(128)×50  
本体+フタ 30+20  
P袋入数:100  
C/S入数:1,200  
重量:14.1g



OPS    
商品コード: 203085  
フードパックML(浅型)  
サイズ:177(155)×114(90)×40  
本体+フタ 28+12  
P袋入数:100 / C/S入数:3,000  
重量:6.4g  
内容量目安:イチゴ約200g



OPS    
商品コード: 203130  
ベジパック小  
サイズ:130(110)×100(80)×30  
本体+フタ 24+9  
P袋入数:100  
C/S入数:4,000  
重量:4.9g

※このページに記載されているJANコードは、商品自体に印字されています。C/S・P袋・化粧箱等に印字されているバーコードはP.152~をご確認ください。



OPS

商品コード: 203135

ベジパック中浅

サイズ: 170(150)×105(85)×35  
本体+フタ 30+8

P袋入数: 100  
C/S入数: 3,000  
重量: 6.7g



OPS

商品コード: 203140

ベジパック中深

サイズ: 170(150)×105(85)×40  
本体+フタ 30+12

P袋入数: 100  
C/S入数: 3,000  
内容量目安: 6.7g



OPS

商品コード: 203145

ベジパック大浅

サイズ: 195(175)×130(110)×40  
本体+フタ 30+8

P袋入数: 100  
C/S入数: 2,000  
重量: 9.6g



OPS

商品コード: 203150

ベジパック大深

サイズ: 195(175)×130(110)×45  
本体+フタ 30+20

P袋入数: 100 / C/S入数: 2,000  
重量: 9.6g  
内容量目安: キウイ5個

## ■ ミカンパック



OPS

商品コード: 203253

ハウスみかんツリーM

サイズ: 185(165)×125(107)  
本体+フタ: 32+16  
P袋入数: 100 / C/S入数: 600  
重量: 8.7g  
内容量目安: ハウスミカンMサイズ6個  
J A N: 4951290319029



OPS

商品コード: 203263

ハウスみかんツリーL

サイズ: 195(175)×132(110)  
本体+フタ: 32+16  
P袋入数: 100 / C/S入数: 600  
重量: 9.7g  
内容量目安: ハウスミカン6個  
J A N: 4951290319005



OPS

商品コード: 203258

HM-M

サイズ: 185(165)×125(107)  
本体+フタ: 32+16  
P袋入数: 100 / C/S入数: 600  
重量: 8.7g  
内容量目安: ハウスミカンMサイズ6個



OPS

商品コード: 203259

HM-L

サイズ: 195(175)×132(110)  
本体+フタ: 32+16  
P袋入数: 100 / C/S入数: 600  
重量: 9.7g  
内容量目安: ハウスミカン6個



OPS

商品コード: 203257

HM-M 黒

サイズ: 185(165)×125(107)  
本体+フタ: 32+16  
P袋入数: 100 / C/S入数: 600  
重量: 8.7g  
内容量目安: ハウスミカンMサイズ6個

## ■ 連結移植ポット



商品コード	品名	サイズ(幅×巻数)	C/S入数	重量g
200800	ポット16穴 緑	外寸法 285×285×55 穴寸法 62×62×55	400	33
200801	ポット25穴 緑	外寸法 285×285×50 穴寸法 50×50×50	400	33
200802	ポット36穴 緑	外寸法 285×285×45 穴寸法 42×42×45	400	33
200803	ポット49穴 緑	外寸法 285×285×35 穴寸法 37×37×35	400	33

A-PET

※このページに記載されているJANコードは、商品自体に印字されています。C/S・P袋・化粧箱等に印字されているバーコードはP.152~をご確認ください。

キウイパック

新商品

# スーパーキウイ4M無地

自動包装机に対応したキウイパックです。両サイドにはワンタッチ嵌合!

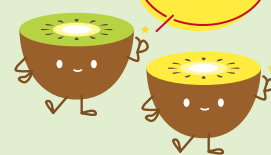

OPS ワンタッチ嵌合 底面フラット型 自動包装机対応

商品コード: 203222 **NEW**  
 スーパーキウイ4M 無地  
 サイズ: 168(140)×132(110)  
 本体+フタ 35+19  
 P袋入数: 100 / C/S入数: 1,600  
 C/S入数: 8.3g  
 内容量目安: Mサイズ4個

ワンタッチ嵌合でらくらく便利にしっかり固定

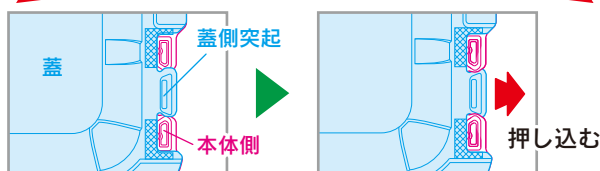

- 両サイドに便利なワンタッチ嵌合※
- 自動包装机に対応した広いフチ!
- Mサイズのキウイが4個入ります。

※蓋側両サイドに付いている突起を押し込むと簡単に閉じることが出来ます。

キウイパック



OPS ボタン嵌合 底面くぼみ有

商品コード: 203202  
 キウイパック3M  
 サイズ: 165(152)×85(67)  
 本体+フタ 34+16  
 P袋入数: 100 / C/S入数: 1,200  
 重量: 5.3g  
 内容量目安: Mサイズ3個  
 JAN: 4951290311337



OPS ボタン嵌合 底面フラット型

商品コード: 203205  
 キウイパックK5L  
 サイズ: 170(154)×136(120)  
 本体+フタ 34+16  
 P袋入数: 100 / C/S入数: 600  
 重量: 8.7g  
 内容量目安: Lサイズ5個  
 JAN: 4951290311450



OPS ボタン嵌合 底面フラット型

商品コード: 203206  
 キウイパックK5L イエロー  
 サイズ: 170(154)×136(120)  
 本体+フタ 34+16  
 P袋入数: 100 / C/S入数: 600  
 重量: 8.7g  
 内容量目安: Lサイズ5個  
 JAN: 4951290246998



OPS ボタン嵌合 底面フラット型

商品コード: 203233  
 キウイパックK5L 無地  
 サイズ: 170(154)×136(120)  
 本体+フタ 34+16  
 P袋入数: 100 / C/S入数: 600  
 C/S入数: 8.7g  
 内容量目安: Lサイズ5個



OPS ボタン嵌合 底面くぼみ有

商品コード: 203220  
 SUNキウイK5L  
 サイズ: 170(154)×136(120)  
 本体+フタ 34+16  
 P袋入数: 100 / C/S入数: 600  
 重量: 8.7g  
 内容量目安: Lサイズ5個  
 JAN: 4951290311504



OPS 底面フラット型 自動包装机対応

商品コード: 203226  
 スーパーキウイ5L  
 サイズ: 177(154)×140(120)  
 本体+フタ 34+16  
 P袋入数: 100 / C/S入数: 1,600  
 重量: 8.2g  
 内容量目安: Lサイズ5個  
 JAN: 4951290311474



OPS 底面フラット型 自動包装机対応

商品コード: 203230  
 スーパーキウイ5L 無地  
 サイズ: 177(154)×140(120)  
 本体+フタ 34+16  
 P袋入数: 100 / C/S入数: 1,600  
 重量: 8.2g  
 内容量目安: Lサイズ5個



OPS 底面くぼみ有 自動包装机対応

商品コード: 203225  
 ヘルシーキウイ5L  
 サイズ: 177(154)×140(120)  
 本体+フタ 34+16  
 P袋入数: 100 / C/S入数: 1,600  
 重量: 8.2g  
 内容量目安: Lサイズ5個  
 JAN: 4951290311474

※このページに記載されているJANコードは、商品自体に印字されています。C/S・P袋・化粧箱等に印字されているバーコードはP152~をご確認ください。

■ シイタケトレー



A-PET

商品コード: 200555

A-PET Sトレー90

サイズ: 145(135)×105(95)×23  
P袋入数: 100  
C/S入数: 3,000  
重量: 5.5g



A-PET

商品コード: 200556

A-PET Sトレー100

サイズ: 145(135)×110(100)×23  
P袋入数: 100  
C/S入数: 3,000  
重量: 5.8g



A-PET

商品コード: 200557

A-PET Sトレー105

サイズ: 160(145)×95(85)×23  
P袋入数: 100  
C/S入数: 3,000  
重量: 5.5g

■ トコロテン容器



A-PET

商品コード: 200600

A-PET 88飾り蓋

サイズ: 88×88×15  
C/S入数: 1,500  
重量: 3.1g



PP

商品コード: 205030

88-S-22-P

サイズ: 88×88×55  
C/S入数: 1,500  
重量: 5.2g  
主な内容物: トコロテン  
内容量目安: 200cc

対応蓋  
00



PP

商品コード: 205032

88-S-25-P

サイズ: 88×88×70  
C/S入数: 1,500  
重量: 5.7g  
主な内容物: トコロテン  
内容量目安: 300cc

対応蓋  
00



A-PET

商品コード: 200601  
88-S220A 本体

サイズ: 88×88×55  
C/S入数: 1,500  
重量: 5.2g  
主な内容物: トコロテン  
内容量目安: 200cc

対応蓋  
00



A-PET 厚口

商品コード: 200605  
88-S220A 本体 厚口

サイズ: 88×88×55  
C/S入数: 1,500  
重量: 6.2g  
主な内容物: トコロテン  
内容量目安: 200cc

対応蓋  
00



A-PET

商品コード: 200602  
88-S250A 本体

サイズ: 88×88×70  
C/S入数: 1,500  
重量: 6.2g  
主な内容物: トコロテン  
内容量目安: 300cc

対応蓋  
00



A-PET 厚口

商品コード: 200606  
88-S250A 本体 厚口

サイズ: 88×88×70  
C/S入数: 1,500  
重量: 7g  
主な内容物: トコロテン  
内容量目安: 300cc

対応蓋  
00

PPトレー



PP

商品コード：205110

S-200P

サイズ：122(102)×150(130)×15  
C/S入数：1,000  
重量：7.7g  
主な内容物：カキ  
内容量目安：200cc



PP

商品コード：205120

S-300P

サイズ：122(102)×150(130)×25  
C/S入数：1,000  
重量：7.7g  
主な内容物：小巻白滝  
内容量目安：300cc



PP

商品コード：205150

S-400P

サイズ：122(102)×150(130)×30  
C/S入数：1,000  
重量：8.2g  
主な内容物：小巻白滝・こんにゃく  
内容量目安：400cc



PP

商品コード：205170

S-500P

サイズ：122(102)×150(130)×45  
C/S入数：1,000  
重量：8.2g  
主な内容物：トコロテン  
内容量目安：500cc



PP

商品コード：205190

S-600P

サイズ：122(102)×150(130)×55  
C/S入数：1,000  
重量：9.9g  
主な内容物：トコロテン  
内容量目安：600cc



PP

商品コード：205130

S-350PL

サイズ：98(82)×167(150)×30  
C/S入数：2,000  
重量：6.6g  
主な内容物：小巻白滝  
内容量目安：320cc



PP

商品コード：205140

S-380PL

サイズ：98(82)×167(150)×37  
C/S入数：2,000  
重量：7.8g  
主な内容物：小巻白滝  
内容量目安：370cc



PP

特厚

商品コード：205180

S-550PL特厚

サイズ：98(82)×167(150)×53  
C/S入数：1,000  
重量：11.3g  
主な内容物：トコロテン・小巻白滝  
内容量目安：560cc



PP

商品コード：205200

PP-1

サイズ：95(80)×158(143)×30  
C/S入数：1,500  
重量：6.1g  
主な内容物：小巻白滝  
内容量目安：300cc



PP

商品コード：205201

YO-300

サイズ：113(90)×150(135)×30  
C/S入数：1,000  
重量：6.4g  
主な内容物：小巻白滝  
内容量目安：300cc



PP

商品コード：205210

W-130

サイズ：122(102)×150(130)×27  
C/S入数：1,600  
重量：7.9g  
主な内容物：小巻白滝  
内容量目安：300cc



PP

商品コード：205822

W-230

サイズ：183(70)×133(103)×35  
C/S入数：1,200  
重量：11g  
主な内容物：小巻白滝  
内容量目安：500cc



PP

浅型

商品コード：205215

W-230浅型

サイズ：183(70)×133(103)×25  
C/S入数：900  
重量：11g  
主な内容物：小巻白滝  
内容量目安：300cc



PP

商品コード：205225

カク127×65

サイズ：127(110)×127(110)×65  
C/S入数：1,500  
重量：9.1g  
主な内容物：トコロテン  
内容量目安：600cc

丸カップ

2C/S以上  
元払い A-PET



商品コード: 239200 対応蓋 20  
ミネロン丸 60MB  
サイズ:Φ66×37  
P袋入数:100  
C/S入数:5,000  
重量:1.9g



商品コード: 239202 対応蓋 21  
ミネロン丸 90MB  
サイズ:Φ75×38  
P袋入数:100  
C/S入数:3,000  
重量:2.6g



商品コード: 239204 対応蓋 22  
ミネロン丸 120MB  
サイズ:Φ85×40  
P袋入数:100  
C/S入数:3,000  
重量:3.5g



商品コード: 239206 対応蓋 23 24 25  
ミネロン丸 180MB  
サイズ:Φ100×40  
P袋入数:100  
C/S入数:2,500  
重量:5g



商品コード: 239207 対応蓋 23 24 25  
ミネロン丸 200MB  
サイズ:Φ100×45  
P袋入数:100  
C/S入数:2,500  
重量:5g



商品コード: 239208 対応蓋 23 24 25  
ミネロン丸 250MB  
サイズ:Φ100×55  
P袋入数:100  
C/S入数:2,500  
重量:5.7g



商品コード: 239213 対応蓋 26  
ミネロン丸菊 230M2B  
サイズ:Φ110×40  
P袋入数:100  
C/S入数:2,500  
重量:5g



商品コード: 239214 対応蓋 26  
ミネロン丸菊 250M2B  
サイズ:Φ110×55  
P袋入数:100  
C/S入数:2,500  
重量:7.3g



商品コード: 239267 **NEW** 対応蓋 27  
ミネロン丸 120-60MB  
サイズ:Φ120×62  
P袋入数:50  
C/S入数:1,200  
重量:10.1g



商品コード: 239268 対応蓋 27  
ミネロン丸 120-80MB  
サイズ:Φ120×80  
P袋入数:50  
C/S入数:1,200  
重量:11.7g



商品コード: 239216 対応蓋 28 29 30 31 32 33 34 35 36 37  
ミネロン丸菊 225M2B  
サイズ:Φ130×30  
P袋入数:50  
C/S入数:1,500  
重量:5.8g



商品コード: 239217 対応蓋 28 29 30 31 32 33 34 35 36 37  
ミネロン丸菊 280M2B  
サイズ:Φ130×40  
P袋入数:50  
C/S入数:1,500  
重量:6.5g



商品コード: 239218 対応蓋 28 29 30 31 32 33 34 35 36 37  
ミネロン丸菊 320M2B  
サイズ:Φ130×45  
P袋入数:50  
C/S入数:1,500  
重量:7.5g



商品コード: 239219 対応蓋 28 29 30 31 32 33 34 35 36 37  
ミネロン丸菊 430M2B  
サイズ:Φ130×60  
P袋入数:50  
C/S入数:1,500  
重量:9.6g



商品コード: 239220 対応蓋 28 29 30 31 32 33 34 35 36 37  
ミネロン丸 320MB  
サイズ:Φ130×45  
P袋入数:50  
C/S入数:1,500  
重量:7.5g



商品コード: 239221 対応蓋 28 29 30 31 32 33 34 35 36 37  
ミネロン丸 380MB  
サイズ:Φ130×50  
P袋入数:50  
C/S入数:1,500  
重量:9.6g



商品コード: 239222 対応蓋 28 29 30 31 32 33 34 35 36 37  
ミネロン丸 430MB  
サイズ:Φ130×60  
P袋入数:50  
C/S入数:1,500  
重量:10.2g



商品コード: 239228 対応蓋 28 29 30 31 32 33 34 35 36 37  
ミネロン丸 650MB  
サイズ:Φ130×70  
P袋入数:50  
C/S入数:1,000  
重量:12.8g



商品コード: 239229 対応蓋 28 29 30 31 32 33 34 35 36 37  
ミネロン丸 860MB  
サイズ:Φ130×100  
P袋入数:50  
C/S入数:1,000  
重量:15.4g





商品コード: 239234 対応蓋 38 | 39  
ミネロン丸 150-40MB  
サイズ: Φ150×40  
P袋入数: 50  
C/S入数: 1,000  
重量: 14.5g



商品コード: 239235 対応蓋 38 | 39  
ミネロン丸 150-60MB  
サイズ: Φ150×60  
P袋入数: 50  
C/S入数: 1,000  
重量: 14.5g



商品コード: 239236 対応蓋 38 | 39  
ミネロン丸 150-80MB  
サイズ: Φ150×80  
P袋入数: 50  
C/S入数: 1,000  
重量: 18.3g



商品コード: 239610 対応蓋 40  
ミネロン グルメポット150本体  
サイズ: Φ150×60  
P袋入数: 50  
C/S入数: 1,000  
重量: 15.2g



商品コード: 239612 対応蓋 40  
ミネロン グルメポット150-S本体  
サイズ: Φ150×53  
P袋入数: 50  
C/S入数: 1,000  
重量: 12.5g



商品コード: 239201 オトシ蓋  
ミネロン丸 60Mオトシ蓋  
サイズ: Φ66  
P袋入数: 100  
C/S入数: 5,000  
重量: 1g



商品コード: 239203 オトシ蓋  
ミネロン丸 90Mオトシ蓋  
サイズ: Φ75  
P袋入数: 100  
C/S入数: 3,000  
重量: 1.5g



商品コード: 239205 オトシ蓋  
ミネロン丸 120Mオトシ蓋  
サイズ: Φ85  
P袋入数: 100  
C/S入数: 3,000  
重量: 1.8g



商品コード: 239209 オトシ蓋  
ミネロン丸 MS-20オトシ蓋  
サイズ: Φ100  
P袋入数: 100  
C/S入数: 2,500  
重量: 2.4g



商品コード: 239210 カブセ蓋  
ミネロン丸 MK-20カブセ蓋  
サイズ: Φ100  
P袋入数: 100  
C/S入数: 2,500  
重量: 2.4g



商品コード: 239212 飾り蓋  
ミネロン丸 M-20飾り蓋  
サイズ: Φ100  
P袋入数: 100  
C/S入数: 2,500  
重量: 2.9g



商品コード: 239215 オトシ蓋  
ミネロン丸 MS-23オトシ蓋  
サイズ: Φ110  
P袋入数: 100  
C/S入数: 2,500  
重量: 2.9g



商品コード: 239250 高蓋  
ミネロン丸 M-30高蓋 4H  
サイズ: Φ120  
P袋入数: 50  
C/S入数: 1,200  
重量: 4.8g



商品コード: 239223 オトシ蓋  
ミネロン丸 MS-40-15オトシ蓋  
サイズ: Φ130  
P袋入数: 50  
C/S入数: 1,500  
重量: 4.3g



商品コード: 239224 カブセ蓋  
ミネロン丸 MK-40-15カブセ蓋  
サイズ: Φ130  
P袋入数: 50  
C/S入数: 1,500  
重量: 4.3g



商品コード: 239226 ドーム蓋  
ミネロン丸 M-40-15ドーム蓋  
サイズ: Φ130  
P袋入数: 50  
C/S入数: 1,500  
重量: 5.6g



商品コード: 239227 飾り蓋  
ミネロン丸 M-40-15飾り蓋  
サイズ: Φ130  
P袋入数: 50  
C/S入数: 1,500  
重量: 4.5g



商品コード: 239239 高蓋  
ミネロン丸 M-40-15高蓋  
サイズ: Φ130  
P袋入数: 50  
C/S入数: 1,500  
重量: 5.8g



商品コード: 239240 高蓋  
ミネロン丸 M-40-15高蓋 4H  
サイズ: Φ130  
P袋入数: 50  
C/S入数: 1,500  
重量: 5.8g



商品コード: 239230 オトシ蓋  
ミネロン丸 MS-40-10オトシ蓋  
サイズ: Φ130  
P袋入数: 50  
C/S入数: 1,000  
重量: 4.3g



35

商品コード: 239231

ミネロン丸MK-40-10カブセ蓋

サイズ:Φ130  
P袋入数:50  
C/S入数:1,000  
重量:4.3g



36

商品コード: 239232

ミネロン丸M-40-10ドーム蓋

サイズ:Φ130  
P袋入数:50  
C/S入数:1,000  
重量:5.6g



37

商品コード: 239233

ミネロン丸M-40-10飾り蓋

サイズ:Φ130  
P袋入数:50  
C/S入数:1,000  
重量:4.5g



38

商品コード: 239237

ミネロン丸150Sオトシ蓋

サイズ:Φ150  
P袋入数:50  
C/S入数:1,000  
重量:6.6g



39

商品コード: 239238

ミネロン丸150飾り蓋(カブセ)

サイズ:Φ150  
P袋入数:50  
C/S入数:1,000  
重量:8.5g



40

商品コード: 239611

ミネロングルメポット フタ

サイズ:Φ150  
P袋入数:50  
C/S入数:1,000  
重量:8.2g



## ■ 角カップ

2C/S  
以上  
元払い A-PET



商品コード: 239150

ミネロン角100KB

サイズ:70×105×25  
P袋入数:100  
C/S入数:5,000  
重量:2.9g

対応蓋  
50 51



商品コード: 239151

ミネロン角120KB

サイズ:70×105×30  
P袋入数:100  
C/S入数:5,000  
重量:2.9g

対応蓋  
50 51



商品コード: 239154

ミネロン角120SWB

サイズ:78×110×28  
P袋入数:100  
C/S入数:3,000  
重量:3.5g

対応蓋  
52



商品コード: 239156

ミネロン角200SKB

サイズ:90×135×28  
P袋入数:100  
C/S入数:3,000  
重量:4.8g

対応蓋  
53 54



商品コード: 239159

ミネロン角菊KG-200B

サイズ:100×100×40  
P袋入数:100  
C/S入数:2,500  
重量:5.4g

対応蓋  
55



商品コード: 239161

ミネロン角菊KG-150B

サイズ:125×125×23  
P袋入数:100  
C/S入数:1,500  
重量:7.1g

対応蓋  
56 57



商品コード: 239162

ミネロン角菊KG-210B

サイズ:125×125×30  
P袋入数:100  
C/S入数:1,500  
重量:7.1g

対応蓋  
56 57



商品コード: 239163

ミネロン角菊KG-300B

サイズ:125×125×37  
P袋入数:100  
C/S入数:1,500  
重量:8.1g

対応蓋  
56 57



商品コード: 239164

ミネロン角菊KG-360B

サイズ:125×125×42  
P袋入数:100  
C/S入数:1,500  
重量:9g

対応蓋  
56 57



商品コード: 239165

ミネロン角菊KG-470B

サイズ:125×125×52  
P袋入数:100  
C/S入数:1,500  
重量:10.7g

対応蓋  
56 57



商品コード: 239168

ミネロンミニマト102-150B

サイズ:102×102×45  
P袋入数:100  
C/S入数:2,000  
重量:6g



商品コード: 239169

ミネロンミニマト102-280B

サイズ:102×102×50  
P袋入数:100  
C/S入数:2,000  
重量:6g



商品コード: 239170

ミネロンミニマト102-300B

サイズ:102×102×55  
P袋入数:100  
C/S入数:2,000  
重量:6g



50

商品コード: 239152  
ミネロン角 120Kカブセ蓋   
サイズ:70×105  
P袋入数:100  
C/S入数:5,000  
重量:1.9g



51

商品コード: 239153  
ミネロン角 120Sオトシ蓋   
サイズ:70×105  
P袋入数:100  
C/S入数:5,000  
重量:1.9g



52

商品コード: 239155  
ミネロン角 120SWオトシ蓋   
サイズ:78×110  
P袋入数:100  
C/S入数:3,000  
重量:2.6g



53

商品コード: 239157  
ミネロン角 200Sオトシ蓋   
サイズ:90×135  
P袋入数:100  
C/S入数:3,000  
重量:3.5g



54

商品コード: 239158  
ミネロン角 200Kカブセ蓋   
サイズ:90×135  
P袋入数:100  
C/S入数:3,000  
重量:3.5g



55

商品コード: 239160  
ミネロン角菊 KG-200Sオトシ蓋   
サイズ:100角  
P袋入数:100  
C/S入数:2,500  
重量:3g



56

商品コード: 239166  
ミネロン角 GSオトシ蓋   
サイズ:125角  
P袋入数:100  
C/S入数:1,500  
重量:4.9g



57

商品コード: 239167  
ミネロン角 GKカブセ蓋   
サイズ:125角  
P袋入数:100  
C/S入数:1,500  
重量:4.9g

丸カップ一覧表

商品コード	品名	サイズ(縦×横×高さ)	P袋入数	C/S入数	重量g
239200	ミネロン丸60MB	Φ66×37	100	5,000	1.9
239202	ミネロン丸90MB	Φ75×38	100	3,000	2.6
239204	ミネロン丸120MB	Φ85×40	100	3,000	3.5
239206	ミネロン丸180MB	Φ100×40	100	2,500	5
239207	ミネロン丸200MB	Φ100×45	100	2,500	5
239208	ミネロン丸250丸MB	Φ100×55	100	2,500	5.7
239213	ミネロン丸菊230M2B	Φ110×40	100	2,500	5
239214	ミネロン丸菊250M2B	Φ110×55	100	2,500	7.3
239267	ミネロン丸120-60MB	Φ120×62	50	1,200	10.1
239268	ミネロン丸120-80MB	Φ120×80	50	1,200	11.7
239216	ミネロン丸菊225M2B	Φ130×30	50	1,500	5.8
239217	ミネロン丸菊280M2B	Φ130×40	50	1,500	6.5
239218	ミネロン丸菊320M2B	Φ130×45	50	1,500	7.5
239219	ミネロン丸菊430M2B	Φ130×60	50	1,500	9.6
239220	ミネロン丸320MB	Φ130×45	50	1,500	7.5
239221	ミネロン丸380MB	Φ130×50	50	1,500	9.6
239222	ミネロン丸430MB	Φ130×60	50	1,500	10.2
239228	ミネロン丸650MB	Φ130×70	50	1,000	12.8
239229	ミネロン丸860MB	Φ130×100	50	1,000	15.4
239234	ミネロン丸 150-40MB	Φ150×40	50	1,000	14.5
239235	ミネロン丸 150-60MB	Φ150×60	50	1,000	14.5
239236	ミネロン丸 150-80MB	Φ150×80	50	1,000	18.3
239610	ミネロングルメポット150本体	Φ150×60	50	1,000	15.2
239612	ミネロングルメポット150-S本体	Φ150×53	50	1,000	12.5

商品コード	品名	サイズ(縦×横×高さ)	P袋入数	C/S入数	重量g
239201	ミネロン丸60Mオトシ蓋	Φ66オトシ蓋	100	5,000	1
239203	ミネロン丸90Mオトシ蓋	Φ75オトシ蓋	100	3,000	1.5
239205	ミネロン丸120Mオトシ蓋	85オトシ蓋	100	3,000	1.8
239209	ミネロン丸 MS-20オトシ蓋	Φ100共通オトシ蓋	100	2,500	2.4
239210	ミネロン丸 MK-20カブセ蓋	Φ100共通カブセ蓋	100	2,500	2.4
239212	ミネロン丸 M-20飾り蓋	Φ100共通飾り蓋	100	2,500	2.9
239215	ミネロン丸 MS-23オトシ蓋	Φ110オトシ蓋	100	2,500	2.9
239250	ミネロン丸 M-30高蓋 4H	Φ120高蓋	50	1,200	4.8
239223	ミネロン丸MS-40-15オトシ蓋	Φ130共通オトシ蓋	50	1,500	4.3
239224	ミネロン丸MK-40-15カブセ蓋	Φ130共通カブセ蓋	50	1,500	4.3
239226	ミネロン丸M-40-15ドーム蓋	Φ130共通ドーム蓋	50	1,500	5.6
239227	ミネロン丸M-40-15飾り蓋	Φ130共通飾り蓋	50	1,500	4.5
239239	ミネロン丸M-40-15高蓋	Φ130高蓋	50	1,500	5.8
239240	ミネロン丸M-40-15高蓋 4H	Φ130高蓋	50	1,500	5.8
239230	ミネロン丸MS-40-10オトシ蓋	Φ130共通オトシ蓋	50	1,000	4.3
239231	ミネロン丸MK-40-10カブセ蓋	Φ130共通カブセ蓋	50	1,000	4.3
239232	ミネロン丸M-40-10ドーム蓋	Φ130共通ドーム蓋	50	1,000	5.6
239233	ミネロン丸M-40-10飾り蓋	Φ130共通飾り蓋	50	1,000	4.5
239237	ミネロン丸150Sオトシ蓋	Φ150共通オトシ蓋	50	1,000	6.6
239238	ミネロン丸150飾り蓋(カブセ)	Φ150共通飾り蓋	50	1,000	8.5
239611	ミネロングルメポットフタ	グルメポット150用カブセ蓋	50	1,000	8.2

角カップ一覧表

商品コード	品名	サイズ(縦×横×高さ)	P袋入数	C/S入数	重量g
239150	ミネロン角100KB	70×105×25	100	5,000	2.9
239151	ミネロン角120KB	70×105×30	100	5,000	2.9
239154	ミネロン角120SWB	78×110×28	100	3,000	3.5
239156	ミネロン角200SKB	90×135×28	100	3,000	4.8
239159	ミネロン角菊KG-200B	100×100×40	100	2,500	5.4
239161	ミネロン角菊KG-150B	125×125×23	100	1,500	7.1
239162	ミネロン角菊KG-210B	125×125×30	100	1,500	7.1
239163	ミネロン角菊KG-300B	125×125×37	100	1,500	8.1
239164	ミネロン角菊KG-360B	125×125×42	100	1,500	9
239165	ミネロン角菊KG-470B	125×125×52	100	1,500	10.7
239168	ミネロンミニマト102-150B	102×102×45	100	2,000	6
239169	ミネロンミニマト102-280B	102×102×50	100	2,000	6
239170	ミネロンミニマト102-300B	102×102×55	100	2,000	6

商品コード	品名	サイズ(縦×横×高さ)	P袋入数	C/S入数	重量g
239152	ミネロン角120Kカブセ蓋	70×105 カブセ蓋	100	5,000	1.9
239153	ミネロン角120Sオトシ蓋	70×105 オトシ蓋	100	5,000	1.9
239155	ミネロン角120SWオトシ蓋	78×110 オトシ蓋	100	3,000	2.6
239157	ミネロン角200Sオトシ蓋	90×135 オトシ蓋	100	3,000	3.5
239158	ミネロン角200Kカブセ蓋	90×135 カブセ蓋	100	3,000	3.5
239160	ミネロン角菊KG-200Sオトシ蓋	100角 オトシ蓋	100	2,500	3
239166	ミネロン角GSオトシ蓋	125角共通 オトシ蓋	100	1,500	4.9
239167	ミネロン角GKカブセ蓋	125角共通 カブセ蓋	100	1,500	4.9

OPP  
ハイパーボードン袋

ネット  
フルーツキャップ

紙  
器

包装紙・敷紙  
リボン

販促シール  
カード

柳カゴ

バスケット

フラワー



# 16ミクロン ライトボードン袋

別注印刷  
承ります  
詳しくは  
営業担当まで

新商品

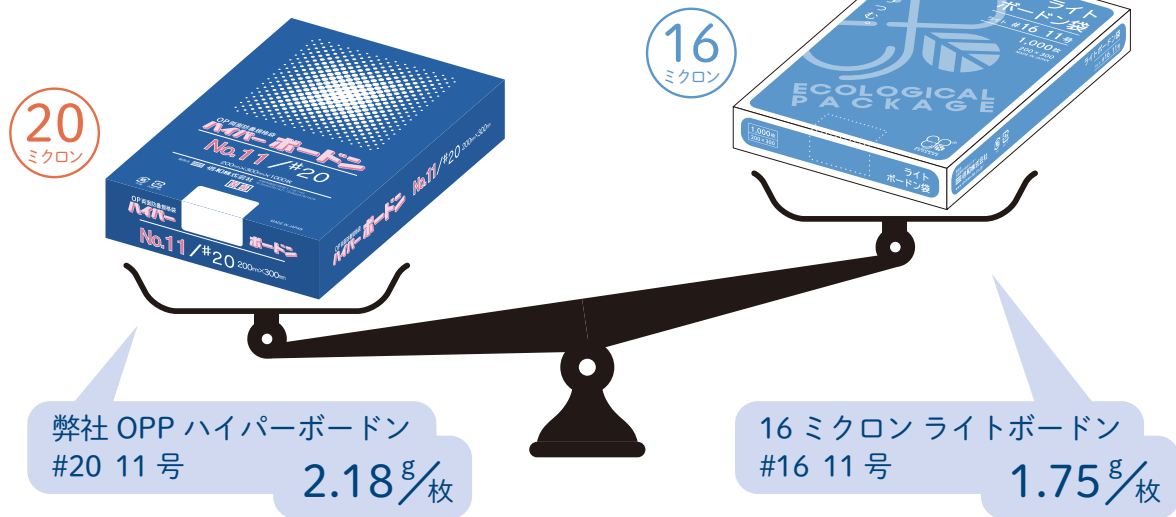
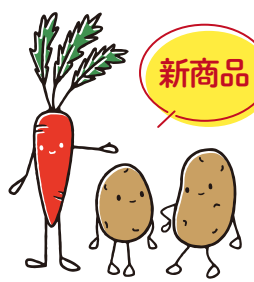

1 ケース (10,000 枚) あたりの重量

弊社 OPP ハイパーボードン #20 11号	21.8kg
16ミクロンライトボードン #16 11号	17.5kg

20ミクロンと  
ほぼ同じコシ感のまま、  
**約4.3kg 軽量化**

## 20%の減プラを実現!

東洋紡の“超高剛性化技術”で従来の機能性を維持したままプラスチック量削減を実現する

**【環境配慮型防曇OPフィルム】使用!**

▼ ラインナップはこちら ▼

商品コード	品名	サイズ(横×縦)	穴数	P袋入数	化粧箱入数	C/S入数	重量g	内容物の種類/内容量の目安
405460	ライトボードン#16 8号	150×250	0H	100	1,000	10,000	1.09	インゲン(80~120g)、スナップエンドウ(100g前後)
405461	ライトボードン#16 9号	150×300	0H	100	1,000	10,000	1.31	にんじん(2本)、キュウリ(3本)
405462	ライトボードン#16 10号	180×270	0H	100	1,000	10,000	1.41	メークイン・じゃがいも(500g前後)、にんじん3本
405463	ライトボードン#16 11号	200×300	0H	100	1,000	10,000	1.75	メークイン・じゃがいも・新メークイン・新じゃがいも(700g前後)
405464	ライトボードン#16 12号	230×340	0H	100	1,000	5,000	2.27	なす(3P・5P)、さつまいも(600g前後)
405465	ライトボードン#16 13号	260×380	0H	100	1,000	5,000	2.87	長なす(500g前後)
405666	ライトボードン16H-26	180×320	4H	100	1,000	10,000	1.67	-
405668	ライトボードン16H-28	150×350	4H	100	1,000	10,000	1.52	-
405669	ライトボードン16H-29	200×350	4H	100	1,000	5,000	2.03	-

ケース・バック

OPP  
ハイパーボードン袋

ネット  
フルトンキャップ

紙  
器

リボン  
包装紙・敷紙

販促  
カード

柳カゴ

バスケット

フラワー

OPPハイパーボードン

**別注印刷  
承ります**  
詳しくは  
営業担当まで



規格袋No.1

#20 プラマーク入

化=化粧箱 ク=クラフト包み

OP防曇

商品コード	品名	サイズ(横×縦)	穴数	P袋入数	化/ク入数	C/S入数	重量g	内容物の種類/内容量の目安
405300	#20 3号	115×150	無 4H	100	化 1,000	12,000	0.62	すだち(3個)
405302							0.61	
405304	#20 4号	115×200	無 4H	100	化 1,000	12,000	0.83	ししとう(50g)、ライム・レモン(1個)
405306							0.82	
405308	#20 5号	115×300	無 4H	100	化 1,000	12,000	1.25	きゅうり(2本)
405310							1.24	
405312	#20 6号	115×400	無 4H	100	化 1,000	12,000	1.67	みつば・ニラ(1束)
405314							1.66	
405316	#20 7号	115×450	無 4H	100	化 1,000	12,000	1.88	山芋・金時人参(1本)
405318							1.87	
405320	#20 8号	150×250	無 4H	100	化 1,000	10,000	1.36	インゲン(80~120g)、スナップエンドウ(100g前後)
405322							1.35	
405324	#20 9号	150×300	無 4H	100	化 1,000	10,000	1.63	にんじん(2本)、キュウリ(3本)
405326							1.62	
405328	#20 9号N	130×300	無 4H	100	化 1,000	10,000	1.42	にんじん(2本)、キュウリ(3本)
405330							1.41	
405332	#20 10号	180×270	無 4H	100	化 1,000	10,000	1.77	メークイン・じゃがいも(500g前後)、にんじん3本
405334							1.76	
405336	#20 11号	200×300	無 4H	100	化 1,000	8,000	2.18	メークイン・じゃがいも・新メークイン・新じゃがいも(700g前後)
405338							2.17	
405340	#20 12号	230×340	無 4H	100	化 1,000	5,000	2.84	なす(3P・5P)、さつまいも(600g前後)
405342							2.83	
405344	#20 13号	260×380	無 4H	100	化 1,000	5,000	3.59	長なす(500g前後)
405346							3.58	
405441	#20 14号	280×410	4H	100	ク 1,000	3,000	4.17	小キャベツ・小白菜(1玉用)、パプリカ(7個)

#20 プラマーク無

OP防曇

商品コード	品名	サイズ(横×縦)	穴数	P袋入数	化粧箱入数	C/S入数	重量g	内容物の種類/内容量の目安
400020	#20 8号	150×250	無 4H	100	1,000	10,000	1.36	インゲン(80~120g)、スナップエンドウ(100g前後)
400022							1.35	
400024	#20 9号	150×300	無 4H	100	1,000	10,000	1.63	にんじん(2本)、キュウリ(3本)
400026							1.62	
400032	#20 10号	180×270	無 4H	100	1,000	10,000	1.77	メークイン・じゃがいも(500g前後)、にんじん3本
400034							1.76	
400036	#20 11号	200×300	無 4H	100	1,000	8,000	2.18	メークイン・じゃがいも・新メークイン・新じゃがいも(700g前後)
400038							2.17	
400040	#20 12号	230×340	無 4H	100	1,000	5,000	2.84	なす(3P・5P)、さつまいも(600g前後)
400042							2.83	
400044	#20 13号	260×380	無 4H	100	1,000	5,000	3.59	長なす(500g前後)
400046							3.58	

#25 プラマーク入 

化=化粧箱 ク=クラフト包み

OP防曇

商品コード	品名	サイズ(横×縦)	穴数	P袋入数	化/ク入数	C/S入数	重量g	内容物の種類/内容量の目安
405350	#25 3号	115×150	無 4H	100	化 1,000	10,000	0.78	すだち(3個)
405352							0.76	
405354	#25 4号	115×200	無 4H	100	化 1,000	10,000	1.04	ししとう(50g)、ライム・レモン(1個)
405356							1.02	
405358	#25 5号	115×300	無 4H	100	化 1,000	10,000	1.57	きゅうり(2本)
405360							1.55	
405362	#25 6号	115×400	無 4H	100	化 1,000	10,000	2.09	みつば・ニラ(1束)
405364							2.07	
405366	#25 7号	115×450	無 4H	100	化 1,000	10,000	2.35	山芋・金時人参(1本)
405368							2.33	
405370	#25 8号	150×250	無 4H	100	化 1,000	10,000	1.7	インゲン(80~120g)、スナップエンドウ(100g前後)
405372							1.68	
405374	#25 9号	150×300	無 4H	100	化 1,000	10,000	2.04	にんじん(2本)、キュウリ(3本)
405376							2.02	
405378	#25 9号N	130×300	無 4H	100	化 1,000	10,000	1.77	にんじん(2本)、キュウリ(3本)
405380							1.75	
405382	#25 10号	180×270	無 4H	100	化 1,000	10,000	2.21	メークイン・じゃがいも(500g前後)、にんじん3本
405384							2.19	
405386	#25 11号	200×300	無 4H	100	化 1,000	5,000	2.73	メークイン・じゃがいも・新メークイン・新じゃがいも(700g前後)
405388							2.71	
405390	#25 12号	230×340	無 4H	100	化 1,000	5,000	3.55	なす(3P・5P)、さつまいも(600g前後)
405392							3.53	
405394	#25 13号	260×380	無 4H	100	化 1,000	5,000	4.5	長なす(500g前後)
405396							4.48	
405450	#25 14号	280×410	無 4H	100	ク 1,000	3,000	5.22	小キャベツ・小白菜(1玉用)、パプリカ(7個)
405452							5.21	
405454	#25 15号	300×450	無 4H	100	化 1,000	3,000	6.14	大キャベツ(1玉用)
405455							6.12	

#25 プラマーク無

OP防曇

商品コード	品名	サイズ(横×縦)	穴数	P袋入数	化粧箱入数	C/S入数	重量g	内容物の種類/内容量の目安
400070	#25 8号	150×250	無 4H	100	1,000	10,000	1.70	インゲン(80~120g)、スナップエンドウ(100g前後)
400072							1.68	
400074	#25 9号	150×300	無 4H	100	1,000	10,000	2.04	にんじん(2本)、キュウリ(3本)
400076							2.02	
400082	#25 10号	180×270	無 4H	100	1,000	10,000	2.21	メークイン・じゃがいも(500g前後)、にんじん3本
400084							2.19	
400086	#25 11号	200×300	無 4H	100	1,000	5,000	2.73	メークイン・じゃがいも・新メークイン・新じゃがいも(700g前後)
400088							2.71	
400090	#25 12号	230×340	無 4H	100	1,000	5,000	3.55	なす(3P・5P)、さつまいも(600g前後)
400092							3.53	
400094	#25 13号	260×380	無 4H	100	1,000	5,000	4.5	長なす(500g前後)
400096							4.48	

黒色の背景が  
中身の色を  
より一層鮮やかに  
引き立てます。



規格袋No.1【黒】

#25 プラマーク入 

OP防曇

商品コード	品名	サイズ(横×縦)	穴数	P袋入数	化粧箱入数	C/S入数	重量g	内容物の種類/内容量の目安
405061	#25 9号 黒	150×300	4H	100	1,000	10,000	2.03	にんじん(2本)、キュウリ(3本)
405062	#25 10号 黒	180×270	4H	100	1,000	10,000	2.20	メークイン・じゃがいも(500g前後)、にんじん3本
405063	#25 11号 黒	200×300	4H	100	1,000	5,000	2.72	メークイン・じゃがいも・新メークイン・新じゃがいも(700g前後)
405064	#25 12号 黒	230×340	4H	100	1,000	5,000	3.54	なす(3P・5P)、さつまいも(600g前後)



サイズが豊富!



## 規格袋No.2

#20 プラマーク入

化=化粧箱 ク=クラフト包み

OP防曇

商品コード	品名	サイズ(横×縦)	穴数	P袋入数	化/ク入数	C/S入数	重量g	内容物の種類/内容量の目安
405499	20H-20	90×350	4H	100	ク 1,000	10,000	1.14	-
405500	20H-21	130×240	4H	100	化 1,000	10,000	1.12	レモン3個
405502	20H-22	100×300	4H	100	化 1,000	10,000	1.08	-
405504	20H-23	180×300	4H	100	化 1,000	10,000	1.95	じゃがいも・たまねぎ(800g前後)、なす(3本)、チンゲン菜(2束)
405506	20H-24	130×320	4H	100	化 1,000	10,000	1.50	-
405508	20H-25	150×320	4H	100	化 1,000	10,000	1.73	にんじん(2本)
405510	20H-26	180×320	4H	100	化 1,000	10,000	2.08	-
405512	20H-27	130×350	4H	100	化 1,000	10,000	1.64	-
405514	20H-28	150×350	4H	100	化 1,000	10,000	1.90	-
405516	20H-29	200×350	4H	100	化 1,000	5,000	2.53	人参(5本)、じゃがいも・さといも(1kg)
405518	20H-30	230×400	4H	100	化 1,000	5,000	3.33	-
405520	20H-31	100×450	4H	100	化 1,000	10,000	1.62	-
405522	20H-32	180×450	4H	100	化 1,000	5,000	2.93	-
405524	20H-33	230×450	4H	100	化 1,000	5,000	3.75	ダイコン菜、かぶらな、水菜

#25 プラマーク入

化=化粧箱 ク=クラフト包み

OP防曇

商品コード	品名	サイズ(横×縦)	穴数	P袋入数	化/ク入数	C/S入数	重量g	内容物の種類/内容量の目安
405540	25H-21	130×240	4H	100	化 1,000	10,000	1.40	レモン3個
405542	25H-22	100×300	4H	100	化 1,000	10,000	1.35	-
405544	25H-23	180×300	4H	100	化 1,000	8,000	2.44	じゃがいも・たまねぎ(800g前後)、なす(3本)、チンゲン菜(2束)
405546	25H-24	130×320	4H	100	化 1,000	10,000	1.87	-
405548	25H-25	150×320	4H	100	化 1,000	10,000	2.16	-
405550	25H-26	180×320	4H	100	化 1,000	6,000	2.60	にんじん(3本)、さつまいも・じゃがいも(800g前後)
405552	25H-27	130×350	4H	100	化 1,000	10,000	2.05	-
405554	25H-28	150×350	4H	100	化 1,000	8,000	2.37	にんじん(2本)、だいこんハーフカット
405556	25H-29	200×350	4H	100	化 1,000	5,000	3.16	にんじん(5本)、オレンジ(6個)、さつまいも、じゃがいも(1kg前後)
405558	25H-30	230×400	4H	100	化 1,000	5,000	4.17	グレープフルーツ・りんご・なし(6個)、ほうれん草(2束)
405560	25H-31	100×450	4H	100	化 1,000	10,000	2.03	ごぼうハーフカット
405562	25H-32	180×450	4H	100	化 1,000	5,000	3.66	-
405564	25H-33	230×450	4H	100	化 1,000	4,000	4.69	-
405566	25H-34	90×450	4H	100	ク 1,000	10,000	1.84	-
405568	25H-35	130×450	4H	100	ク 1,000	5,000	2.66	-
405570	25H-36	160×450	4H	100	ク 1,000	5,000	3.27	-
405572	25H-37	180×370	4H	100	ク 1,000	5,000	3.03	-
405574	25H-38	160×320	4H	100	ク 1,000	8,000	2.32	-
405576	25H-39	190×300	4H	100	ク 1,000	6,000	2.59	-

ネギやゴボウなど、  
内容物が長い商品に



## 規格袋No.3【ロング】

#20 プラマーク入

OP防曇

商品コード	品名	サイズ(横×縦)	穴数	P袋入数	化粧箱入数	C/S入数	重量g	内容物の種類
405811	20HL-55	90×600	4H	100	1,000	5,000	1.96	-
405815	20HL-57	115×600	4H	100	1,000	5,000	2.51	白ねぎ、青ねぎ
405816	20HL-58 0H	130×600	無	100	1,000	5,000	2.84	-
405817	20HL-58 4H	130×600	4H	100	1,000	5,000	2.83	-
405819	20HL-59	150×600	4H	100	1,000	5,000	3.27	-
405827	20HL-63	120×700	4H	100	1,000	5,000	3.05	-
405829	20HL-64	125×750	4H	100	1,000	5,000	3.41	白ねぎ、青ねぎ
405835	20HL-67	150×800	4H	100	1,000	5,000	4.36	-

#25 プラマーク入 

化=化粧箱 ク=クラフト包み

OP防曇

商品コード	品名	サイズ(横×縦)	穴数	P袋入数	化/ク入数	C/S入数	重量g	内容物の種類
405596	25HL-48	180×600	4H	100	ク 500	3,000	4.91	-
405598	25HL-49	200×550	4H	100	ク 1,000	3,000	5	-
405600	25HL-50	90×500	4H	100	ク 1,000	5,000	2.04	ごぼうハーフカット
405602	25HL-51	100×500	4H	100	化 1,000	5,000	2.26	みつば、にら
405604	25HL-52	120×500	4H	100	化 1,000	5,000	2.71	-
405606	25HL-53	150×500	4H	100	化 1,000	5,000	3.39	-
405608	25HL-54	80×600	4H	100	化 1,000	5,000	2.16	-
405610	25HL-55	90×600	4H	100	化 1,000	5,000	2.44	-
405612	25HL-56	100×600	4H	100	化 1,000	5,000	2.71	-
405614	25HL-57	115×600	4H	100	化 1,000	5,000	3.11	ながいも、青ねぎ、白ねぎ、セロリ、ごぼうハーフカット
405616	25HL-58	130×600	4H	100	化 1,000	5,000	3.53	白ねぎ、セロリ
405618	25HL-59	150×600	4H	100	化 1,000	5,000	4.07	だいこん、れんこん
405620	25HL-60	80×650	4H	100	化 1,000	5,000	2.34	-
405622	25HL-61	150×650	4H	100	化 1,000	5,000	4.41	-
405624	25HL-62	90×700	4H	100	化 1,000	5,000	2.84	-
405626	25HL-63	120×700	4H	100	化 1,000	5,000	3.8	白ねぎ
405628	25HL-64	125×750	4H	100	化 1,000	5,000	4.24	-
405630	25HL-65	80×800	4H	100	化 1,000	5,000	2.89	-
405632	25HL-66	100×800	4H	100	化 1,000	5,000	3.62	-
405634	25HL-67	150×800	4H	100	化 1,000	3,000	5.44	うど
405636	25HL-68	100×850	4H	100	化 1,000	5,000	3.85	-
405638	25HL-69	68×900	4H	100	化 1,000	5,000	2.76	-
405640	25HL-70	85×900	4H	100	化 1,000	5,000	3.46	ごぼう
405642	25HL-71	90×900	4H	100	化 1,000	5,000	3.66	ごぼう
405644	25HL-72	130×900	4H	100	化 1,000	3,000	5.3	-
405646	25HL-73	150×900	4H	100	化 1,000	3,000	6.12	-
405648	25HL-74	90×1000	4H	100	化 1,000	5,000	4.07	-
405650	25HL-75	100×1000	4H	100	化 1,000	5,000	4.53	-
405652	25HL-76	210×800	4H	100	ク 500	2,000	7.64	-

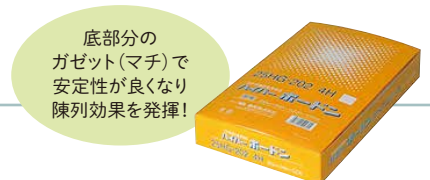

ガゼット袋

#25 プラマーク入 

化=化粧箱 ク=クラフト包み

OP防曇

商品コード	品名	サイズ(横×縦)	穴数	P袋入数	化/ク入数	C/S入数	重量g
406048	25HG-200	130×250 GZ30	4H	100	ク 1,000	10,000	1.65
406050	25HG-201	200×300 GZ30	4H	100	化 1,000	5,000	2.98
406052	25HG-202	230×340 GZ30	4H	100	化 1,000	5,000	3.85
406054	25HG-203	260×380 GZ30	4H	100	化 1,000	4,000	4.83
★ 406056	25HG-204	100×250 GZ30	4H	100	化 1,000	10,000	1.25
406058	25HG-205	180×270 GZ30	4H	100	化 1,000	8,000	2.43
406062	25HG-207	160×300 GZ30	4H	100	化 1,000	8,000	2.38
406064	25HG-208	170×300 GZ30	4H	100	化 1,000	6,000	2.53
406066	25HG-209	180×300 GZ30	4H	100	化 1,000	6,000	2.68
406068	25HG-210	190×350 GZ30	4H	100	化 1,000	5,000	3.26
406070	25HG-211	200×360 GZ30	4H	100	化 1,000	5,000	3.52
406072	25HG-212	210×360 GZ30	4H	100	化 1,000	5,000	3.7
406074	25HG-213	220×360 GZ30	4H	100	化 1,000	5,000	3.88
406076	25HG-214	230×380 GZ30	4H	100	化 1,000	5,000	4.27
★ 406078	25HG-215	235×380 GZ30	4H	100	化 1,000	5,000	4.36
406080	25HG-216	240×380 GZ30	4H	100	化 1,000	5,000	4.45
406082	25HG-217	250×380 GZ30	4H	100	化 1,000	4,000	4.64
406084	25HG-218	255×380 GZ30	4H	100	化 1,000	4,000	4.73
406088	25HG-220	280×420 GZ30	4H	100	化 1,000	3,000	5.71
406090	25HG-221	190×300 GZ30	4H	100	ク 1,000	5,000	2.72
406092	25HG-222	210×300 GZ30	4H	100	ク 1,000	5,000	3

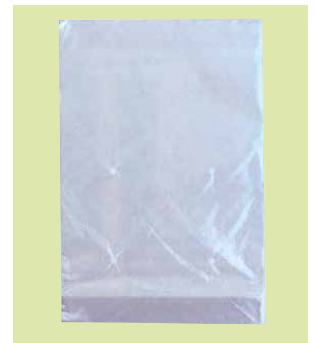

# テープ付ガゼット袋



## 減プラに貢献

パックやケースに比べてプラスチックの使用量が少ない!



## “映え”陳列に貢献

お洒落なデザインで陳列も魅力的に。



リバックしやすいテープ付!

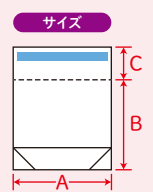

### テープ付ガゼット袋(ナチュラルトマト) #40 プラマーク入

OP防曇

商品コード	品名	サイズ(A×B+C)	穴数	P袋入数	化粧箱入数	C/S入数	重量g	JAN	内容量の目安
406700	40TGP-100ナチュラル	120×110+40 GZ30	6H	100	1,000	10,000	1.44	4951290796431	トマト約100g
406701	40TGP-150ナチュラル	130×120+40 GZ30	6H	100	1,000	8,000	1.65	4951290796448	トマト約150g
406702	40TGP-200ナチュラル	150×120+40 GZ30	6H	100	1,000	6,000	1.91	4951290796455	トマト約200g



### テープ付ガゼット袋(グレイストマト) #40 プラマーク入

OP防曇

商品コード	品名	サイズ(A×B+C)	穴数	P袋入数	化粧箱入数	C/S入数	重量g	JAN	内容量の目安
406703	40TGP-100グレイス	120×110+40 GZ30	6H	100	1,000	10,000	1.44	4951290796486	トマト約100g
406704	40TGP-150グレイス	130×120+40 GZ30	6H	100	1,000	8,000	1.65	4951290796479	トマト約150g
406705	40TGP-200グレイス	150×120+40 GZ30	6H	100	1,000	6,000	1.91	4951290796462	トマト約200g



### テープ付ガゼット袋(無地) #40 プラマーク入

OP防曇

商品コード	品名	サイズ(A×B+C)	穴数	P袋入数	化粧箱入数	C/S入数	重量g	JAN	内容量の目安
406600	40HTG-100プラ	120×110+40 GZ30	6H	100	1,000	10,000	1.44	-	トマト約100g
406601	40HTG-150プラ	130×120+40 GZ30	6H	100	1,000	8,000	1.65	-	トマト約150g
406602	40HTG-200プラ	150×120+40 GZ30	6H	100	1,000	6,000	1.91	-	トマト約200g

## エコロジカルパッケージシリーズ

環境に配慮した、サトウキビなど植物由来の原材料を使用して作りました。

# エコロジスタンドバッグ

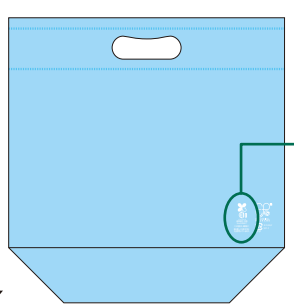

バイオプラスチックマーク\*

### POINT 1 バイオプラスチックマークが印字されています!

※バイオプラスチックマークは生物由来の資源(バイオプラスチック)を活用し、品質及び安全性が関連する法規、基準、規格等に適合している環境商品の目印です。

### POINT 2 地球環境に優しい循環構造の一部を担います。

CO<sub>2</sub>を吸収する植物由来原料を使用することで焼却時の排出量を抑制できます。

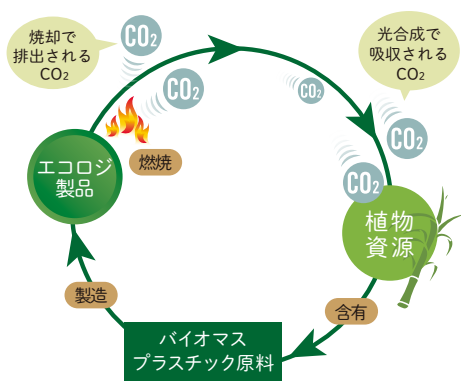

### #20/30 プラマーク入

OP + CP  
バイオ

商品コード	品名	サイズ(横×縦)	穴数	P袋入数	化粧箱入数	C/S入数	重量g
406101	エコロジSP-1	300×310 GZ60	無	50	500	1,500	11.4
406102	エコロジSP-2	240×310 GZ60	無	50	500	1,500	9.0
406103	エコロジSP-3	200×220 GZ45	無	100	500	3,000	4.6
406104	エコロジSP-4	160×250 GZ40	無	100	500	3,000	4.0
406105	エコロジSP-5	160×180 GZ40	無	100	500	5,000	2.9
406106	エコロジSP-6	200×270 GZ50	無	50	500	2,000	5.4
406107	エコロジSP-7	220×270 GZ50	無	50	500	2,000	6.1
406108	エコロジSP-8	240×240 GZ60	無	50	500	2,000	6.0
406109	エコロジSP-9	270×310 GZ60	無	50	500	1,500	10.5
406110	エコロジSP-10	345×215 GZ70	無	50	500	1,500	10.4
406111	エコロジSP-11	200×250 GZ50	無	50	500	3,000	5.12

※このページに記載されているJANコードは、商品自体に印字されています。C/S・P袋・化粧箱等に印字されているバーコードはP.152~をご確認ください。

自立安定性が高く  
不定形物でも  
立体陳列が可能  
青果物だけでなく  
洗剤などの  
家庭用品にも

ハンディタイプで  
持ちやすい

ハイパースタンドバッグ



#30/20 プラマーク入



防曇加工はしていません。化=化粧箱 ク=クラフト包み

OP CP

商品コード	品名	サイズ(横×縦)	穴数	P袋入数	化/ク入数	C/S入数	重量g	取っ手部分 折返し	内容物の種類/内容量の目安
406130	SP-1	300×310 GZ60	無	50	化 500	1,500	11.4	○	りんご・みかん 約2kg
406131	SP-2	240×310 GZ60	無	50	化 500	1,500	9.0	○	みかん 約1.5kg
406132	SP-3	200×220 GZ45	無	100	化 500	3,000	4.6	×	トマト・キウイ・みかん等
406133	SP-4	160×250 GZ40	無	100	化 500	3,000	4.0	×	ミニトマト・レモン・カボス等
406134	SP-5	160×180 GZ40	無	100	化 500	5,000	2.9	×	ミニトマト・チェリー等
406135	SP-6	200×270 GZ50	無	50	化 500	2,000	5.4	×	みかん・グレープフルーツ 約1kg
406136	SP-7	220×270 GZ50	無	50	化 500	2,000	6.1	×	みかん・グレープフルーツ 約1.2kg
406137	SP-8	240×240 GZ60	無	50	化 500	2,000	6.0	×	みかん・大粒ぶどう 約1.2kg
406138	SP-9	270×310 GZ60	無	50	化 500	1,500	10.5	○	みかん・りんご 約1.7kg
406139	SP-10	345×215 GZ70	無	50	ク 500	1,500	10.4	○	カットスイカ
406194	SP-11	200×250 GZ50	無	50	ク 500	3,000	5.12	×	みかん 約600~800g
406151	SP-2赤	240×310 GZ60	無	50	化 500	1,500	10.2	○	みかん 約1.5kg
406155	SP-6赤	200×270 GZ50	無	50	化 500	2,000	5.4	×	みかん・グレープフルーツ 約1kg



SP-6



SP-2赤

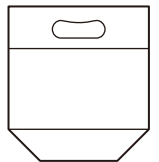

## ガゼットパック

Vシールが加わり  
耐久性と  
自立安定性がアップ

#40 プラマーク入



OP防曇

商品コード	品名	サイズ(横×縦)	穴数	P袋入数	クラフト包み入数	C/S入数	重量g	内容物の種類/内容量の目安
406201	ガゼットパック-2	240×310 GZ60	無	50	500	1,500	5.9	イヨカン・ハッサク・等
406202	ガゼットパック-3	200×220 GZ50	無	100	500	3,000	3.9	トマト・キウイ・ミニトマト・レモン等
406204	ガゼットパック-5	160×180 GZ45	無	100	500	5,000	2.7	ミニトマト・チェリー等
406205	ガゼットパック-6	200×270 GZ50	無	100	500	3,000	4.6	みかん、約1kg用
406206	ガゼットパック-7	220×270 GZ50	無	100	500	2,000	5.1	みかん、約1.5~1.6kg, 柿、約1.2~1.4kg
406207	ガゼットパック-8	240×240 GZ60	無	100	500	2,000	5.2	富有柿・みかん、1.2kg用
406208	ガゼットパック-9	270×220 GZ50	無	100	500	2,000	5.3	紙トレイ13号と併せて使用できます
406222	ガゼットパック-3黒	200×220 GZ50	無	100	500	3,000	3.9	トマト・キウイ・ミニトマト・レモン等
406224	ガゼットパック-5黒	160×180 GZ45	無	100	500	5,000	2.7	ミニトマト・チェリー等



ガゼットパック-2



ガゼットパック-5



ガゼットパック-6



ガゼットパック-9



ガゼットパック-5黒

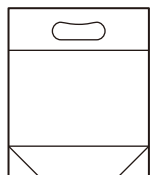

ほうれん草など  
葉物野菜に



## 三角袋

#20 プラマーク入

OP防曇

商品コード	品名	サイズ(A/B×C)	穴数	P袋入数	化粧箱入数	C/S入数	重量g
407140	20HS-101	190/90×295	無	100	1,000	5,000	1.5
407141	20HS-102	250/90×295	無	100	1,000	5,000	1.82
407142	20HS-103	280/120×300	無	100	1,000	5,000	2.18

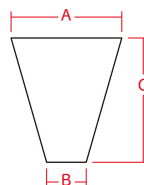

#25 プラマーク入

OP防曇

商品コード	品名	サイズ(A/B×C)	穴数	P袋入数	化粧箱入数	C/S入数	重量g
407155	25HS-106	280/140×370	無	100	1,000	5,000	3.53

## フラワーキャップ

#30 プラマーク入

防曇加工はしていません。

OPP

商品コード	品名	サイズ A/B×C	穴数	P袋入数	クラフト包み入数	C/S入数	重量g
407160	FC-1	245/45×410	4H	100	1,000	6,000	3.23
407161	FC-2	160/45×410	4H	100	1,000	10,000	2.28
407162	FC-3	200/45×500	4H	100	1,000	6,000	3.33
407163	FC-4	300/45×500	4H	100	1,000	4,000	4.69
407164	FC-5	100/40×410	4H	100	1,000	10,000	1.55
407170	FC-11	290/60×600	4H	100	1,000	3,000	5.72
407171	FC-12	380/60×410	4H	100	1,000	3,000	4.91
407172	FC-13	500/60×600	4H	100	1,000	2,000	9.16
407173	FC-14	420/60×500	4H	100	1,000	2,000	6.54
407125	FC-16 0H (波)	200/40×350	無	100	1,000	6,000	2.26
407175	FC-16 4H (波)	200/40×350	4H	100	1,000	6,000	2.24
407197	FC-200 (波)	200/40×550	6H	100	1,000	6,000	3.59
407198	FC-250 (波)	250/40×550	6H	100	1,000	6,000	4.34
407199	FC-300 (波)	300/50×550	6H	100	1,000	4,000	5.24

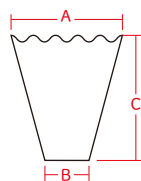

#40 プラマーク入

防曇加工はしていません。

OPP

商品コード	品名	サイズ(A/B×C)	穴数	P袋入数	クラフト包み入数	C/S入数	重量g
407174	FC-15	320/60×600	4H	100	1,000	2,000	8.29

## Uシール変形ボードン袋

#25 プラマーク入

OP防曇

商品コード	品名	サイズ(横×縦)	穴数	P袋入数	クラフト包み入数	C/S入数	重量g	内容物の種類/内容量の目安
407300	25HS-104	250×400	無	100	1,000	5,000	3.95	中玉サイズのスイカ1/6カット
407301	25HS-110	280×450	無	100	1,000	5,000	5.7	中玉サイズのスイカ1/4カット
407302	25HS-120	300×450	無	100	1,000	5,000	8.15	大玉サイズのスイカ1/4カット

角をR状にシール  
しているのでバナナや  
スイカがスッカリ  
入れられます

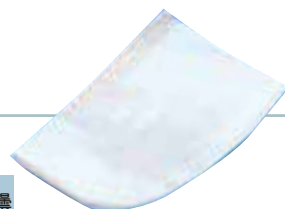

スッカリ

#25 プラマーク無

OP防曇

商品コード	品名	サイズ(横×縦)	穴数	P袋入数	クラフト包み入数	C/S入数	重量g	内容物の種類
403001	25HS-105	250×400	8H	100	1,000	5,000	4.0	主にバナナに使用



テープ付きシート

新商品

デザイン入り テープ付きシート



中央部に大きくスペースが空いており、シールが貼りやすく、商品も見やすいです。



親しみやすいデザインで幅広くお使いいただけます。

#25 プラマーク入



OP防曇

NEW

商品コード:407575

テープ付シート  
25WHTP-101雲龍(白)

サイズ:170×280  
穴数:無  
クラフト包み入数:1,000  
P袋入数:100  
C/S入数:6,000  
重量:1.09g



#25 プラマーク入



OP防曇

NEW

商品コード:407580

テープ付シート  
25WHTP-101シャインマスカット

サイズ:170×280  
穴数:無  
クラフト包み入数:1,000  
P袋入数:100  
C/S入数:6,000  
重量:1.09g



#25 プラマーク入



OP防曇

NEW

商品コード:407576

テープ付シート  
25WHTP-101雲龍(ピンク)

サイズ:170×280  
穴数:無  
クラフト包み入数:1,000  
P袋入数:100  
C/S入数:6,000  
重量:1.09g

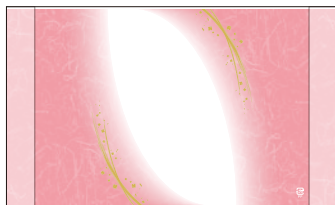

#20 プラマーク入



OP防曇

NEW

商品コード:407452

テープ付シート  
20WHT-202ぶどう

サイズ:170×280  
穴数:無  
クラフト包み入数:1,000  
P袋入数:100  
C/S入数:5,000  
重量:0.87g



【おすすめの対応ケース】フルーツST-12、フルーツST-13、フルーツ12、フルーツ13、フルーツ30

テープ付シート

#20 プラマーク入



OP防曇

商品コード	品名	サイズ(縦×横)	穴数	P袋入数	クラフト包み入数	C/S入数	重量g	備考
407451	20WHT-201 いちご	150×210	無	100	1,000	5,000	1.20	イチゴのイラスト入り



## 無地テープ付シート



OP防曇

#20 プラマーク入

商品コード	品名	サイズ(縦×横)	穴数	P袋入数	クラフト包み入数	C/S入数	重量g	備考
NEW 407557	20WHT-107	195×220	無	100	1,000	6,000	0.79	フルーツ18Aに適合

#25 プラマーク入

化=化粧箱 ク=クラフト包み

OP防曇

商品コード	品名	サイズ(縦×横)	穴数	P袋入数	化/ク入数	C/S入数	重量g	備考
407420	25WHT-100	160×280	無	100	化 1,000	6,000	1.63	苺ケースに適合
407421	25WHT-101	170×280	無	100	化 1,000	6,000	1.80	苺ケース～Fケース30に適合
407422	25WHT-102	190×350	無	100	化 1,000	5,000	2.30	Fケース40・50に適合
407423	25WHT-103	245×300	無	100	化 1,000	5,000	2.60	Fケース140・150に適合
407424	25WHT-104	145×320	無	100	化 1,000	6,000	1.70	フルーツトリオに適合
407425	25WHT-105	170×350	無	100	化 1,000	5,000	2.10	Fケース30・40に適合
407426	25WHT-106	110×320	無	100	ク 1,000	6,000	1.34	紙トレー3号用

## メッシュ柄袋

青果物以外にも

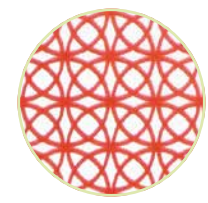

柄、実物大

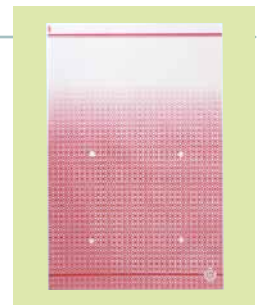

#25 プラマーク入

OP防曇

商品コード	品名	サイズ(横×縦)	穴数	P袋入数	化粧箱入数	C/S入数	重量g
★ 404952	25MH-12(赤)	230×340	4H	100	1,000	5,000	3.53

## テープ付袋

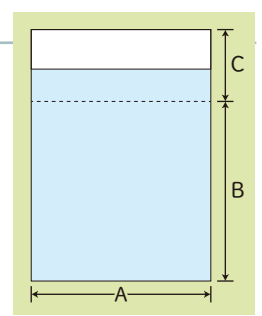

#25 プラマーク入

OP防曇

商品コード	品名	サイズ(A×B+C)	穴数	P袋入数	化粧箱入数	C/S入数	重量g
406510	25HT-301	100×100+40	2H	100	1,000	10,000	0.57
406511	25HT-302	100×150+40	2H	100	1,000	10,000	0.79
406512	25HT-303	120×150+40	2H	100	1,000	10,000	0.95
406513	25HT-304	180×200+40	2H	100	1,000	10,000	1.85

## クリスタルボードン

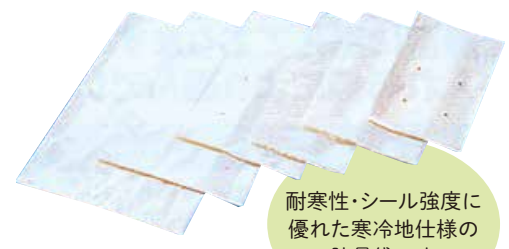

耐寒性・シール強度に優れた寒冷地仕様の防曇袋です

#25 プラマーク入

CP防曇

商品コード	品名	サイズ(横×縦)	穴数	P袋入数	クラフト包み入数	C/S入数	重量g
405401	#25 8号	150×250	4H	100	1,000	10,000	1.69
405403	#25 9号	150×300	4H	100	1,000	10,000	2.03
405404	#25 10号	180×270	4H	100	1,000	10,000	2.19
405406	#25 11号	200×300	4H	100	1,000	5,000	2.71
405408	#25 12号	230×340	4H	100	1,000	5,000	3.54
405410	#25 13号	260×380	4H	100	1,000	5,000	4.48

## PPボードンラップ

					OP防曇
商品コード	品名	サイズ(幅×巻数)	C/S入数	重量g/本	
404201	OPPボードンラップ #20×200	200mm×500m	4本	1,820	
404202	OPPボードンラップ #20×250	250mm×500m	4本	2,275	
404203	OPPボードンラップ #20×300	300mm×500m	4本	2,730	
404204	OPPボードンラップ #20×350	350mm×500m	4本	3,185	
404205	OPPボードンラップ #20×400	400mm×500m	4本	3,640	
※404206	OPPボードンラップ #20×450	450mm×500m	4本	4,095	

※404206は別注対応のため、納期・ロット数が必要です。

					OP防曇
商品コード	品名	サイズ(幅×巻数)	C/S入数	重量g/本	
404211	OPPボードンラップ #25×200	200mm×500m	4本	2,275	
404212	OPPボードンラップ #25×250	250mm×500m	4本	2,844	
404213	OPPボードンラップ #25×300	300mm×500m	4本	3,413	
404214	OPPボードンラップ #25×350	350mm×500m	4本	3,981	
404215	OPPボードンラップ #25×400	400mm×500m	4本	4,550	
※404216	OPPボードンラップ #25×450	450mm×500m	4本	5,119	

※404216は別注対応のため、納期・ロット数が必要です。

巻き取りタイプ!  
自由な大きさに  
カットできます

軟弱野菜などの包装に  
適しています



## OPTクヨーラップ

					OPP
商品コード	品名	サイズ(幅×巻数)	C/S入数	重量g/本	
404222	OPTクヨーラップ #20×250	250mm×500m	4本	2,275	
404223	OPTクヨーラップ #20×300	300mm×500m	4本	2,730	
404224	OPTクヨーラップ #20×350	350mm×500m	4本	3,185	
404225	OPTクヨーラップ #20×400	400mm×500m	4本	3,640	

					OPP
商品コード	品名	サイズ(幅×巻数)	C/S入数	重量g/本	
404233	OPTクヨーラップ #25×300	300mm×500m	4本	3,413	
404234	OPTクヨーラップ #25×350	350mm×500m	4本	3,981	
404235	OPTクヨーラップ #25×400	400mm×500m	4本	4,550	





OPPハイパー防曇印刷袋

バイオマスインキ採用  
エコ商品!



# 規格袋に

# 新デザインが登場!



日野和菜  
野菜日和シリーズ  
ほうれん草

お野菜ちゃんシリーズ  
メークイン  
お野菜ちゃん

日野和菜  
野菜日和シリーズ  
にんじん



野菜日和シリーズ

雲龍柄を採用した和風テイストの【野菜日和】シリーズです。シンプルで飽きのこないデザイン。揃えて使用することにより、売り場に統一感が出ます!



お野菜ちゃんシリーズ



信和オリジナルキャラ【お野菜ちゃん】がボードン規格袋に登場!食育の観点から、小さなお子様にも野菜に興味を持っていただけたら...そんな思いで作られたシリーズです。

裏面にバーコードが入っているので、商品のpos管理ができます。

※旧商品からの切り替えにつき、販売開始時期については、在庫状況により前後する可能性があります。あらかじめご了承ください。  
商品名・商品コード・厚み・サイズ・入り数・重量・JANコードは旧商品からそのまま移行します。

バーコード付 ポス管理ができます！











OPPハイパー防曇印刷袋

別注印刷  
承ります

詳しくは  
営業担当まで



OP防曇

<p>【にんじん】</p> <p>新デザイン</p>  <p>商品コード：<b>穴無</b> 405006 4H 404956</p> <p>25HP-7/にんじん</p> <p>厚み/サイズ：#25 150×300 P袋入数：100枚 化粧箱入数：1,000枚 C/S入数：10,000枚 重量：2.04g J A N：4951290232007</p> <p>旧デザイン</p> 	<p>【にんじん】</p> <p>新デザイン</p>  <p>商品コード：<b>穴無</b> 405018 4H 404968</p> <p>25HP-19/にんじん大</p> <p>厚み/サイズ：#25 180×300 P袋入数：100枚 化粧箱入数：1,000枚 C/S入数：10,000枚 重量：2.44g J A N：4951290230300</p> <p>旧デザイン</p> 	<p>【にんじん】</p> <p>新デザイン</p>  <p>商品コード：<b>穴無</b> 405028 4H 404978</p> <p>25HP-29/北海道産にんじん</p> <p>厚み/サイズ：#25 150×300 P袋入数：100枚 化粧箱入数：1,000枚 C/S入数：10,000枚 重量：2.02g J A N：4951290245175</p> <p>旧デザイン</p> 
<p>【にんじん】</p> <p>新デザイン</p>  <p>商品コード：<b>穴無</b> 405029 4H 404979</p> <p>25HP-30/北海道産にんじん大</p> <p>厚み/サイズ：#25 180×300 P袋入数：100枚 化粧箱入数：1,000枚 C/S入数：10,000枚 重量：2.44g J A N：4951290245182</p> <p>旧デザイン</p> 	<p>【にんじん】</p>  <p>商品コード：<b>穴無</b> 405033 4H 405035</p> <p>25HP-34/長崎県産にんじん</p> <p>厚み/サイズ：#25 180×300 P袋入数：100枚 化粧箱入数：1,000枚 C/S入数：10,000枚 重量：2.44g J A N：4951290501578</p>	<p>【にんじん】</p>  <p>商品コード：<b>穴無</b> 405034 4H 405036</p> <p>25HP-35/鹿児島県産にんじん</p> <p>厚み/サイズ：#25 180×300 P袋入数：100枚 化粧箱入数：1,000枚 C/S入数：10,000枚 重量：2.44g J A N：4951290501585</p>

※このページに記載されているJANコードは、商品自体に印字されています。C/S・P袋・化粧箱等に印字されているバーコードはP.152～をご確認ください。

【にんじん】



商品コード：穴無 405038  
4H 405039

25HP-36/徳島県産にんじん

厚み/サイズ：#25 180×300  
P袋入数：100枚  
化粧箱入数：1,000枚  
C/S入数：10,000枚  
重量：2.44g  
J A N：4951290501592

【にんじん】



商品コード：穴無 405050

25HP-42/千葉県産にんじん

厚み/サイズ：#25 150×300  
P袋入数：100枚  
化粧箱入数：1,000枚  
C/S入数：10,000枚  
重量：2.04g  
J A N：4951290690388

【金時にんじん】



商品コード：穴無 405019

25HP-20/金時人参

厚み/サイズ：#25 140×500  
P袋入数：100枚  
化粧箱入数：1,000枚  
C/S入数：5,000枚  
重量：3.10g  
J A N：4951290230591

【金時にんじん】



商品コード：穴無 405044

25HP-39/金時人参小

厚み/サイズ：#25 120×480  
P袋入数：100枚  
クラフト包み入数：1,000枚  
C/S入数：5,000枚  
重量：2.62g  
J A N：4951290501943

【きゅうり】

新デザイン



商品コード：4H 405007

25HP-8/キュウリ小

厚み/サイズ：#25 130×300  
P袋入数：100枚  
化粧箱入数：1,000枚  
C/S入数：10,000枚  
重量：1.75g  
J A N：4951290230232

日野和菜

【きゅうり】

新デザイン



商品コード：4H 405008

25HP-9/キュウリ小ロング

厚み/サイズ：#25 130×340  
P袋入数：100枚  
化粧箱入数：1,000枚  
C/S入数：10,000枚  
重量：1.97g  
J A N：4951290230379

日野和菜

【きゅうり】

新デザイン



商品コード：4H 405009

25HP-10/キュウリ大

厚み/サイズ：#25 150×300  
P袋入数：100枚  
化粧箱入数：1,000枚  
C/S入数：10,000枚  
重量：2.02g  
J A N：4951290230355

日野和菜

【きゅうり】

新デザイン



商品コード：4H 405010

25HP-11/キュウリ大ロング

厚み/サイズ：#25 150×340  
P袋入数：100枚  
化粧箱入数：1,000枚  
C/S入数：10,000枚  
重量：2.30g  
J A N：4951290230362

日野和菜

【じゃがいも】

新デザイン















商品コード：4H 405011

25HP-12/じゃがいも

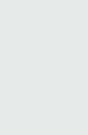
厚み/サイズ：#25 180×300  
P袋入数：100枚  
化粧箱入数：1,000枚  
C/S入数：10,000枚  
重量：2.44g  
J A N：4951290233004

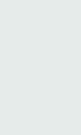
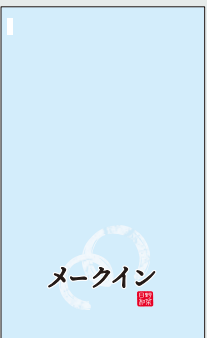
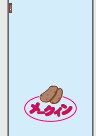
日野和菜

※このページに記載されているJANコードは、商品自体に印字されています。C/S・P袋・化粧箱等に印字されているバーコードはP:152～をご確認ください。

<p>【じゃがいも】</p> <p>新デザイン</p>  <p>旧デザイン</p>  <p>商品コード: 4H 405020 25HP-21/じゃがいも小 厚み/サイズ: #25 180×270 P袋入数: 100枚 化粧箱入数: 1,000枚 C/S入数: 10,000枚 重量: 2.19g J A N: 4951290231024</p>	<p>【じゃがいも】</p> <p>新デザイン</p>  <p>旧デザイン</p>  <p>商品コード: 4H 405026 25HP-27/北海道産じゃがいも 厚み/サイズ: #25 180×300 P袋入数: 100枚 化粧箱入数: 1,000枚 C/S入数: 10,000枚 重量: 2.44g J A N: 4951290245090</p>	<p>【新じゃがいも】</p> <p>新デザイン</p>  <p>旧デザイン</p>  <p>商品コード: 4H 405023 25HP-24/新じゃがいも 厚み/サイズ: #25 160×300 P袋入数: 100枚 化粧箱入数: 1,000枚 C/S入数: 10,000枚 重量: 2.0g J A N: 4951290233011</p>
<p>【新じゃがいも】</p> <p>新デザイン</p>  <p>旧デザイン</p>  <p>商品コード: 4H 405047 25HP-40/新じゃがいも大 厚み/サイズ: #25 180×270 P袋入数: 100枚 クラフト包み入数: 1,000枚 C/S入数: 10,000枚 重量: 2.19g J A N: 4951290270740</p>	<p>【新じゃがいも】</p> <p>新デザイン</p>  <p>旧デザイン</p>  <p>商品コード: 4H 405041 25HP-37/鹿児島県産新じゃがいも 厚み/サイズ: #25 160×300 P袋入数: 100枚 クラフト包み入数: 1,000枚 C/S入数: 10,000枚 重量: 2.14g J A N: 4951290501851</p>	<p>【新じゃがいも】</p> <p>新デザイン</p>  <p>旧デザイン</p>  <p>商品コード: 4H 405031 25HP-32/長崎県産新じゃがいも 厚み/サイズ: #25 160×300 P袋入数: 100枚 化粧箱入数: 1,000枚 C/S入数: 10,000枚 重量: 2.14g J A N: 4951290245243</p>
<p>【メークイン】</p> <p>新デザイン</p>  <p>旧デザイン</p>  <p>商品コード: 4H 405012 25HP-13/メークイン 厚み/サイズ: #25 180×300 P袋入数: 100枚 化粧箱入数: 1,000枚 C/S入数: 10,000枚 重量: 2.44g J A N: 4951290234001</p>	<p>【メークイン】</p> <p>新デザイン</p>  <p>旧デザイン</p>  <p>商品コード: 4H 405021 25HP-22/メークイン小 厚み/サイズ: #25 180×270 P袋入数: 100枚 化粧箱入数: 1,000枚 C/S入数: 10,000枚 重量: 2.19g J A N: 4951290231031</p>	<p>【メークイン】</p> <p>新デザイン</p>  <p>旧デザイン</p>  <p>商品コード: 4H 405027 25HP-28/北海道産メークイン 厚み/サイズ: #25 180×300 P袋入数: 100枚 化粧箱入数: 1,000枚 C/S入数: 10,000枚 重量: 2.44g J A N: 4951290245106</p>

※このページに記載されているJANコードは、商品自体に印字されています。C/S・P袋・化粧箱等に印字されているバーコードはP152~をご確認ください。

【新メーカーイン】 **新デザイン** **お野菜ちゃん**

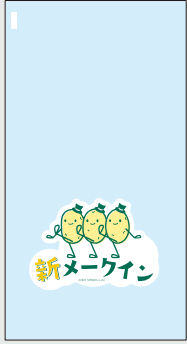

商品コード: **4H 405024**  
25HP-25/新メーカーイン  
厚み/サイズ: #25 160×300  
P袋入数: 100枚  
化粧箱入数: 1,000枚  
C/S入数: 10,000枚  
重量: 2.0g  
J A N: 4951290233028

旧デザイン



【新メーカーイン】 **新デザイン** **お野菜ちゃん**



商品コード: **4H 405049**  
25HP-41/新メーカーイン大  
厚み/サイズ: #25 180×270  
P袋入数: 100枚  
クラフト包み入数: 1,000枚  
C/S入数: 10,000枚  
重量: 2.19g  
J A N: 4951290270757

旧デザイン



【新メーカーイン】



商品コード: **4H 405043**  
25HP-38/鹿児島産新メーカーイン  
厚み/サイズ: #25 160×300  
P袋入数: 100枚  
クラフト包み入数: 1,000枚  
C/S入数: 10,000枚  
重量: 2.14g  
J A N: 4951290501868

【新メーカーイン】



商品コード: **4H 405032**  
25HP-33/長崎県産新メーカーイン  
厚み/サイズ: #25 160×300  
P袋入数: 100枚  
化粧箱入数: 1,000枚  
C/S入数: 10,000枚  
重量: 2.14g  
J A N: 4951290245250

【さつまいも】 **新デザイン** **日野和菜**



商品コード: **4H 405022**  
25HP-23/さつまいも大  
厚み/サイズ: #25 180×330  
P袋入数: 100枚  
化粧箱入数: 1,000枚  
C/S入数: 10,000枚  
重量: 2.7g  
J A N: 4951290231291

旧デザイン



【さつまいも】 **新デザイン** **日野和菜**



商品コード: **4H 405030**  
25HP-31/さつまいも  
厚み/サイズ: #25 150×330  
P袋入数: 100枚  
化粧箱入数: 1,000枚  
C/S入数: 10,000枚  
重量: 2.23g  
J A N: 4951290230270

旧デザイン



【さといも】 **新デザイン** **日野和菜**



商品コード: **4H 405025**  
25HP-26/さといも小  
厚み/サイズ: #25 180×250  
P袋入数: 100枚  
化粧箱入数: 1,000枚  
C/S入数: 10,000枚  
重量: 2.05g  
J A N: 4951290245038

旧デザイン



【さといも】 **新デザイン** **日野和菜**

2024年秋  
切り替え  
予定



商品コード: **4H 405016**  
25HP-17/さといも  
厚み/サイズ: #25 200×300  
P袋入数: 100枚  
化粧箱入数: 1,000枚  
C/S入数: 5,000枚  
重量: 2.71g  
J A N: 4951290230263

旧デザイン



【たまねぎ】 **新デザイン** **日野和菜**



商品コード: **4H 405015**  
25HP-16/たまねぎ  
厚み/サイズ: #25 230×340  
P袋入数: 100枚  
化粧箱入数: 1,000枚  
C/S入数: 5,000枚  
重量: 3.53g  
J A N: 4951290230256

旧デザイン



※このページに記載されているJANコードは、商品自体に印字されています。C/S・P袋・化粧箱等に印字されているバーコードはP.152をご確認ください。

【なす】



新デザイン



旧デザイン



商品コード：4H 405013  
25HP-14/なす小  
厚み/サイズ：#25 200×300  
P袋入数：100枚  
化粧箱入数：1,000枚  
C/S入数：5,000枚  
重量：2.71g  
J A N：4951290230225

【なす】



新デザイン



旧デザイン



商品コード：4H 405014  
25HP-15/なす大  
厚み/サイズ：#25 230×340  
P袋入数：100枚  
化粧箱入数：1,000枚  
C/S入数：5,000枚  
重量：3.53g  
J A N：4951290230249

【なす】

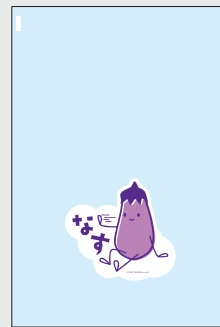

NEW

商品コード：4H 405053  
25HP-43/なす大  
厚み/サイズ：#25 230×340  
P袋入数：100枚  
化粧箱入数：1,000枚  
C/S入数：5,000枚  
重量：3.55g  
J A N：4951290797452

【ほうれん草】



新デザイン



旧デザイン

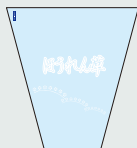

商品コード：六無 407015  
20HSP-105/ほうれん草小  
厚み/サイズ：#20 280/120×300  
P袋入数：100枚  
化粧箱入数：1,000枚  
C/S入数：5,000枚  
重量：2.73g  
J A N：4951290230294

【ほうれん草】



新デザイン



旧デザイン



商品コード：六無 407016  
20HSP-106/ほうれん草大  
厚み/サイズ：#20 280/150×360  
P袋入数：100枚  
化粧箱入数：1,000枚  
C/S入数：5,000枚  
重量：2.82g  
J A N：4951290245069

【小松菜】



新デザイン



旧デザイン



商品コード：六無 407013  
20HSP-103/小松菜  
厚み/サイズ：#20 280/150×360  
P袋入数：100枚  
化粧箱入数：1,000枚  
C/S入数：5,000枚  
重量：2.82g  
J A N：4951290245045

【みず菜】



新デザイン



旧デザイン



商品コード：六無 407014  
20HSP-104/みず菜  
厚み/サイズ：#20 240/140×400  
P袋入数：100枚  
化粧箱入数：1,000枚  
C/S入数：5,000枚  
重量：2.77g  
J A N：4951290245052

【大葉】



新デザイン



旧デザイン

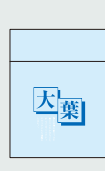

商品コード：2H 406500  
30HTP-1/大葉 テープ付き  
厚み/サイズ：#30 120×120+40  
P袋入数：100枚  
化粧箱入数：1,000枚  
C/S入数：10,000枚  
重量：0.95g  
J A N：4951290231086

【春菊】



新デザイン



旧デザイン



2024年秋  
切り替え  
予定

商品コード：六無 407017  
20HSP-107/春菊  
厚み/サイズ：#20 220/120×300  
P袋入数：100枚  
化粧箱入数：1,000枚  
C/S入数：5,000枚  
重量：1.86g  
J A N：4951290501608

※このページに記載されているJANコードは、商品自体に印字されています。C/S・P袋・化粧箱等に印字されているバーコードはP152~をご確認ください。

【みかん】

2024年秋  
切り替え  
予定

新デザイン

お野菜  
ちゃん

ガゼット付

商品コード：4H 406006  
25HGP-7/みかん【S】

厚み/サイズ：#25 200×300 GZ30  
P袋入数：100枚  
化粧箱入数：1,000枚  
C/S入数：5,000枚  
重量：2.98g  
J A N：4951290245120

旧デザイン

【みかん】

2024年秋  
切り替え  
予定

新デザイン

お野菜  
ちゃん

ガゼット付

商品コード：4H 406007  
25HGP-8/みかん【M】

厚み/サイズ：#25 200×300 GZ30  
P袋入数：100枚  
化粧箱入数：1,000枚  
C/S入数：5,000枚  
重量：2.98g  
J A N：4951290245137

旧デザイン

【みかん】

2024年秋  
切り替え  
予定

新デザイン

お野菜  
ちゃん

ガゼット付

商品コード：4H 406008  
25HGP-9/みかん【L】

厚み/サイズ：#25 200×300 GZ30  
P袋入数：100枚  
化粧箱入数：1,000枚  
C/S入数：5,000枚  
重量：2.98g  
J A N：4951290245144

旧デザイン

【レモン】

ガゼット付

商品コード：2H 406001  
25HGP-2/レモン小

厚み/サイズ：#25 125×260 GZ20  
P袋入数：100枚  
化粧箱入数：1,000枚  
C/S入数：10,000枚  
重量：1.58g  
J A N：4951290235008

黄色斜め帯の  
文章について

厚生労働省の許可  
がおりたカビ防止  
剤(TBZ・イマザリ  
ル・フルジオキシ  
ニル)添加使用商  
品です。

【レモン】

ガゼット付

商品コード：2H 406002 ★  
25HGP-3/レモン大

厚み/サイズ：#25 150×280 GZ20  
P袋入数：100枚  
化粧箱入数：1,000枚  
C/S入数：10,000枚  
重量：2.04g  
J A N：4951290321015

黄色斜め帯の  
文章について

厚生労働省の許可  
がおりたカビ防止  
剤(TBZ・イマザリ  
ル・フルジオキシ  
ニル)添加使用商  
品です。

商品コード：2H 405106 ★  
25HLP-7/フレッシュ63

厚み/サイズ：#25 120×700  
P袋入数：100枚  
化粧箱入数：1,000枚  
C/S入数：5,000枚  
重量：3.81g  
J A N：無し

※このページに記載されているJANコードは、商品自体に印字されています。C/S・P袋・化粧箱等に印字されているバーコードはP.152～をご確認ください。

【ごぼう】

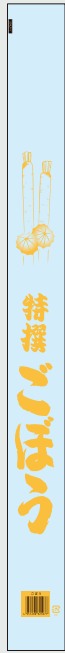

商品コード：4H 405100  
25HLP-1/ごぼう小  
厚み/サイズ：#25 80×900  
P袋入数：100枚  
化粧箱入数：1,000枚  
C/S入数：5,000枚  
重量：3.26g  
J A N：4951290321077

【ごぼう】



商品コード：4H 405101  
25HLP-2/ごぼう中  
厚み/サイズ：#25 90×900  
P袋入数：100枚  
化粧箱入数：1,000枚  
C/S入数：5,000枚  
重量：3.63g  
J A N：4951290321084

【ごぼう】



商品コード：4H 405102  
25HLP-3/ごぼう大  
厚み/サイズ：#25 85×1000  
P袋入数：100枚  
化粧箱入数：1,000枚  
C/S入数：5,000枚  
重量：3.85g  
J A N：4951290321091

【ごぼう】



商品コード：4H 405107  
25HLP-8/市場ごぼう  
厚み/サイズ：#25 80×900  
P袋入数：100枚  
化粧箱入数：1,000枚  
C/S入数：5,000枚  
重量：3.26g  
J A N：4951290231079

【ごぼう】



商品コード：4H 405108  
25HLP-9/ごぼう白  
厚み/サイズ：#25 80×900  
P袋入数：100枚  
化粧箱入数：1,000枚  
C/S入数：5,000枚  
重量：3.26g  
J A N：4951290231093

【ごぼう】



商品コード：4H 405109  
25HLP-10/ごぼう金  
厚み/サイズ：#25 80×900  
P袋入数：100枚  
化粧箱入数：1,000枚  
C/S入数：5,000枚  
重量：3.26g  
J A N：4951290231109

【ごぼう】

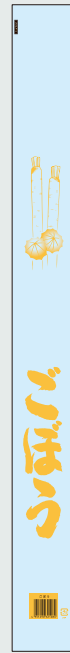

商品コード：4H 405111  
25HLP-12/ごぼう中 特選なし  
厚み/サイズ：#25 90×900  
P袋入数：100枚  
化粧箱入数：1,000枚  
C/S入数：5,000枚  
重量：3.63g  
J A N：4951290321084

【ごぼう】



商品コード：4H 405119  
25HLP-20/ごぼう金 特選なし  
厚み/サイズ：#25 80×900  
P袋入数：100枚  
化粧箱入数：1,000枚  
C/S入数：5,000枚  
重量：3.26g  
J A N：4951290231109

【ながいも】

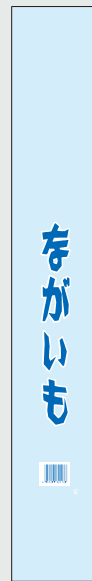

商品コード：4H 405103  
25HLP-4/ながいも  
厚み/サイズ：#25 120×800  
P袋入数：100枚  
化粧箱入数：1,000枚  
C/S入数：5,000枚  
重量：4.35g  
J A N：4951290321138

※このページに記載されているJANコードは、商品自体に印字されています。C/S・P袋・化粧箱等に印字されているバーコードはP152～をご確認ください。



OP防曇



### ■ 産地名入り規格袋

商品コード：4H 407700

#25 9号 北海道産

厚み/サイズ：#25 150×300

P袋入数：100枚

化粧箱入数：1,000枚

C/S入数：10,000枚

重量：2.02g

J A N：無し

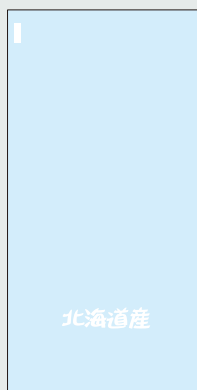

商品コード：4H 407720

#25 10号 北海道産

厚み/サイズ：#25 180×270

P袋入数：100枚

化粧箱入数：1,000枚

C/S入数：10,000枚

重量：2.19g

J A N：無し



商品コード：4H 407980

25H-26/北海道産

厚み/サイズ：#25 180×320

P袋入数：100枚

化粧箱入数：1,000枚

C/S入数：6,000枚

重量：2.60g

J A N：無し

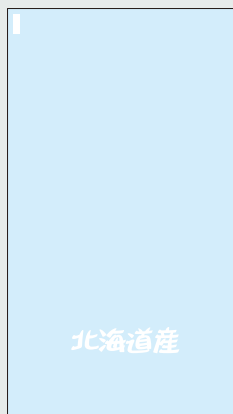

ネット  
フルーツキャップ

紙  
器

リボン  
包装紙・  
敷紙

販促シール  
カード

柳カゴ

バスケット

フラワー

## ■ 各種セロファン

花卉をはじめ、果物や野菜など幅広く使用でき、内容物の見栄え、保護に最適です。

### 巻セロ

PT



商品コード	品番	サイズ(幅mm×巻数m)	C/S入数	重量g
491011	#35×600	600×25	30本	540
491013	#35×750	750×20	30本	675
491015	#35×900	900×20	30本	810

### OP巻取り

OPP



商品コード	品番	サイズ(幅mm×巻数m)	C/S入数	重量g
491030	#25×500	500×30	30本	341
491031	#25×600	600×30	30本	410
491032	#25×700	700×30	30本	478
491035	#25×900	900×30	30本	614

### OP巻取り・有孔タイプ 取次

OPP



商品コード	品番	サイズ(幅mm×巻数m)	C/S入数	重量g
491064	#25×500	500×30	30本	336
491106	#25×600	600×30	30本	403
491070	#25×700	700×30	30本	470
491071	#25×900	900×30	30本	605

## ■ スリーブスタンド

花束や青果物のクリップタイプ袋詰めにご利用いただけます。



信和ジェットパック専用袋をご使用ください



### スリーブスタンド 取次

鉄 プラスチック

商品コード	品名	サイズ/横(上部/スタンド部)×高さ(最大)	C/S入数	重量kg
800041	スリーブスタンド	380/750×1650	1台	4.4

## クリップタイプフラワーキャップ

作業が楽な壁掛けタイプ。一枚ずつ使用でき、袋の無駄を省きます。スリーブスタンド・ジェットパックにも対応出来ます。

別注印刷  
承ります  
詳しくは  
営業担当まで

#30 プラマーク入

防曇加工はしていません。

OPP

商品コード	品名	サイズ A/B×C+D	穴数	P袋入数	クラフト包み入数	C/S入数	重量g
407230	CTF-1	200/50×500+50	4H	100	1,000	6,000	3.65
407231	CTF-2	250/50×500+50	4H	100	1,000	4,000	4.45
407232	CTF-3	300/50×500+50	4H	100	1,000	4,000	5.25
407233	CTF-4	350/50×500+50	4H	100	1,000	4,000	5.95

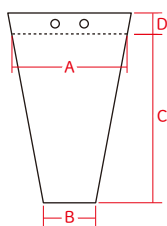

詳しくは右ページへ→

結束上部のカット有 / 無が選べる自動シーラー機

# パワーシーラー-3

テープ用自動袋とじ機



QP100  
対応機種  
新登場



シール作業がらくらくスピードアップ！  
大量の袋詰め作業に最適です。

- 結束上部のカットの有り / 無しが選べる！
- 作業効率 UP！
- 汚れが目立たないカラー！

NEW

消費電力 50VA スチール

商品コード	品名	サイズ(幅×奥行×高)	C/S入数	重量kg
800156	パワーシーラー-3	180×283×230	1台	5.7

付属品: 変換プラグ

※純正テープ(QPテープ/ユニテープ)をご使用ください。※50m巻きテープも使えます。

※一部仕様変更になる場合があります。ご了承ください。



サクッとテープ！



バリッと完成！

使い方、実際の作業風景を公開中！  
是非ご覧ください！



余分な結束上部を同時にカットも出来る手動式シーラー機

# クイックシーラー-V100

クイックシーラー-V4の後継機種

詳しくは右ページへ→



QP100  
対応機種  
新登場

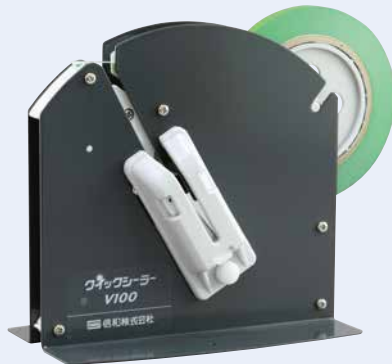

袋のシール作業が軽く結束強度に優れ、余分な結束上部も同時にカットが出来る手動式シーラー機です。

NEW

スチール

商品コード	品名	サイズ(幅×奥行×高)	小箱入数	C/S入数	重量kg
800103	クイックシーラー-V100	110×190×190	1台	10台	1.1

付属品: テープリール

※純正テープ(QPテープ/ユニテープ)をご使用ください。※50m巻きテープも使えます。

100m巻QP100が使える

汚れが目立たないカラー！



サクッとテープ！



バリッと完成！

使い方公開中！  
是非ご覧ください！

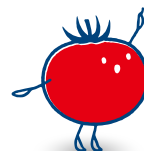

**大容量**  
**QP100**  
ついに登場

### ■ バックシーリングテープ

パワーシーラー3、クイックシーラーV100/V4専用のテープです。ぜひ純正をお使いください。

## パワーシーラー3 クイックシーラーV100 に対応!

100m 巻の QP テープが  
ついに登場しました!

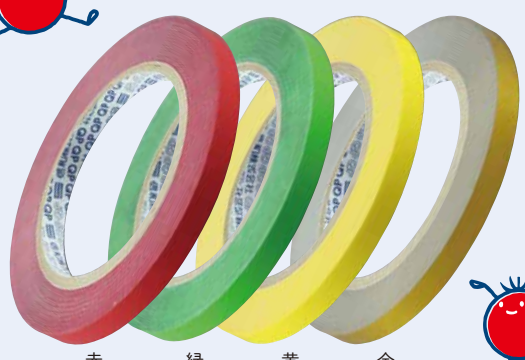
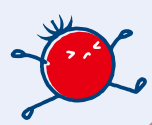

赤 緑 黄 金

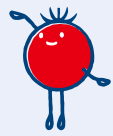

交換の手間が  
**1/2**  
**作業効率**  
**アップ**

50mと比較して  
メートル単価が安い  
(当社比)  
**コスト**  
**削減**

粘着剤に**天然ゴム**を配合してエコに貢献!

### QPテープ【100m巻】 **NEW** PET

商品コード	品名	サイズ(幅×巻数)	小箱入数	C/S入数
493490	QPテープ100m 赤 ●	9mm×100m	20巻	160巻
493491	QPテープ100m 緑 ●	9mm×100m	20巻	160巻
493492	QPテープ100m 黄 ●	9mm×100m	20巻	160巻
493493	QPテープ100m 金 ●	9mm×100m	20巻	160巻

※小箱(20巻)単位での出荷が可能です。  
※クイックシーラーV4ではご使用できません。

### ●いつもの50m巻きはこちら



赤 緑 黄 金

### QPテープ【50m巻】 PET

商品コード	品名	サイズ(幅×巻数)	小箱入数	C/S入数
493496	QPテープ50m 赤 ●	9mm×50m	20巻	200巻
493497	QPテープ50m 緑 ●	9mm×50m	20巻	200巻
493498	QPテープ50m 黄 ●	9mm×50m	20巻	200巻
493499	QPテープ50m 金 ●	9mm×50m	20巻	200巻

※小箱(20巻)単位での出荷が可能です。

### ●ちょっとめずらしいカラーもございます♪

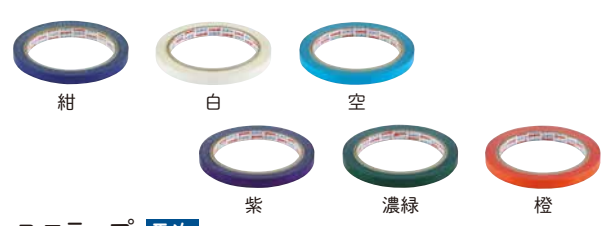

紺 白 空 紫 濃緑 橙

### ユニテープ **取次**

商品コード	品名	サイズ(幅×巻数)	小箱入数	C/S入数
493480	ユニテープ50m 紺 ●	9mm×50m	20巻	200巻
493481	ユニテープ50m 白 ○	9mm×50m	20巻	200巻
493482	ユニテープ50m 空 ●	9mm×50m	20巻	200巻
493483	ユニテープ50m 紫 ●	9mm×50m	20巻	200巻
493484	ユニテープ50m 濃緑 ●	9mm×50m	20巻	200巻
493485	ユニテープ50m 橙 ●	9mm×50m	20巻	200巻

※小箱(20巻)単位での出荷が可能です。

## クイックシーラーV4 **在庫限り**



ステンレス

商品コード	品名	サイズ(幅×奥行×高)	小箱入数	C/S入数	重量kg
★ 800102	クイックシーラーV-4	110×190×190	1台	10台	1.2

付属品: テープリール

※純正テープ(QPテープ/ユニテープ)をご使用ください。 ※100m巻きテープはご使用できません。

## ■ クイックシーラーV4/V100 部品

クイックシーラーV4/V100の交換用パーツです。  
各種共通部品です。

商品コード	品名	ご注文単位
800120	クイックシーラー用 Vカッター刃	5枚
800124	クイックシーラー用 Vカッターホルダー	1個
800121	クイックシーラー用 コリアネジ	5個
800125	クイックシーラー用 テープカッター	1個
800131	クイックシーラー用 テープカッター刃のみ	5枚
800126	クイックシーラー用 テープリール	1個

※その他の部品に付きましては営業にお問合せください。  
バラ出荷扱いになります。

## ■ ジェットパック

シール作業がらくらくスピードアップ!大量の袋詰め作業にぜひ、おすすめします!

### 自動袋開口機 **ジェットパック21**

吹き出し口からの風により、袋が自動的に開きます。  
手間のかかっていた葉物野菜等の袋詰めが簡単にできます。



#### ■ 葉物野菜使用手順



① トレーを上げて袋をホックに引っ掛けるだけでセット完了。

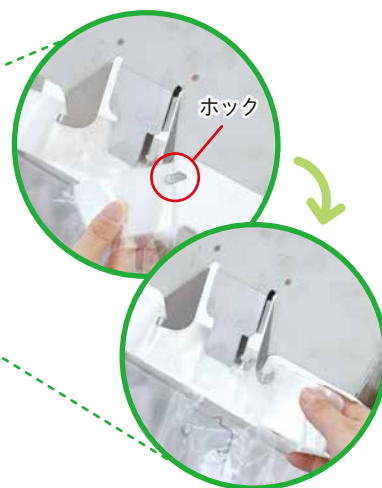

② 根を整えた後そのまま掴み、風で開いている袋へスライドさせます。



③ スライドさせた野菜を袋の奥まで入れます。



④ 野菜を掴んだ手でそのまま本体から袋を切り離せば出来上がり!  
次の袋が自動的に開きます。

縦型や傾斜型にもでき、ニラをはじめ、ネギ・ナス・花束など、幅広くご利用できます。



使い方、  
実際の作業風景を  
公開中!  
是非ご覧ください!



消費電力 32W ステンレス

商品コード	品名	サイズ(幅×奥行き×高さ)	C/S入数	重量kg
800001	ジェットパック21-本体	340×320×600	1台	10

## 自動袋開口機 **ジェットパック21** 【長物専用】



### ■ 長物野菜使用手順



① 本体を作業台の前面にセットします。



② ホッパーの後部にあるフックに専用袋を取り付けます。袋の開口部が密着(ブロッキング)して開きにくい場合があるので、一度開口部を軽くもみほぐしてから袋をセットしてください。



③ スイッチを入れると、吹き出し口からの風により、袋が自動的に開くので商品をホッパーの中に投入します。



④ 袋本体がミシン目から外れて作業完了です。次の袋が自動的に開きます。

使い方、  
実際の作業風景を  
公開中!  
是非ご覧ください!



消費電力 32W ステンレス

商品コード	品名	サイズ(幅×奥行×高)	C/S入数	重量kg
★ 800002	ジェットパックねぎ用本体 90φ	330×400×600	1台	8
★ 800003	ジェットパックねぎ用本体 100φ	330×400×600	1台	8
★ 800004	ジェットパックねぎ用本体 110φ	330×400×600	1台	8

## ジェットパック21専用袋

別注印刷  
承ります

詳しくは  
営業担当まで

OP防曇

#25 プラマーク入

商品コード	品名	サイズ A/B×C+D	穴数	P袋入数	クラフト包み入数	C/S入数	重量g
407200	NJ-1	270/150×330+60	無	100	1,000	5,000	3.88
407201	NJ-2	280/120×300+60	無	100	1,000	5,000	3.49
407203	NJ-4	250/90×300+60	無	100	1,000	5,000	2.66
407204	NJ-5	235/130×300+60	無	100	1,000	5,000	2.81
商品コード	品名	サイズ B×C+D	穴数	P袋入数	クラフト包み入数	C/S入数	重量g
402226	NJ-7	200×300+60	4H	100	1,000	5,000	2.96
469569	NJ-10	100×550+60	2H	100	1,000	5,000	2.77
407210	NJ-11	90×430+60	2H	100	1,000	5,000	1.88
407212	NJ-12	120×480+60	2H	100	1,000	5,000	2.89
407213	NJ-15	230×340+60	4H	100	1,000	5,000	4.17

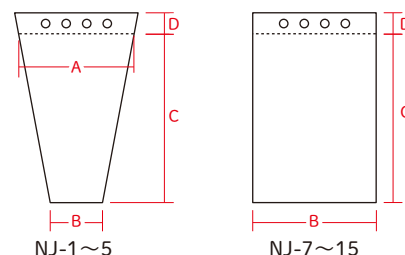

ケース・バック

OPP  
ハイパーボードン袋

ネット  
フルーツキャップ

紙  
器

リボン  
包装紙・敷紙

販促シール  
カード

柳カゴ

バスケット

フラワー





# ネット

信和オリジナル。通気性、伸縮性に優れ、色々な内容物をしっかりと保護します。  
食料品や雑貨等にも幅広く使用できます。

信和のネットは従来品の「棒ネット」「ヘッダーネット」「胴貼りネット」の三種類と環境にやさしい「エコロジネットシリーズ」がございます。お客様のご希望に合わせて、ラベルやネットの折巾タイプ、色、長さを組み合わせてご注文ください。

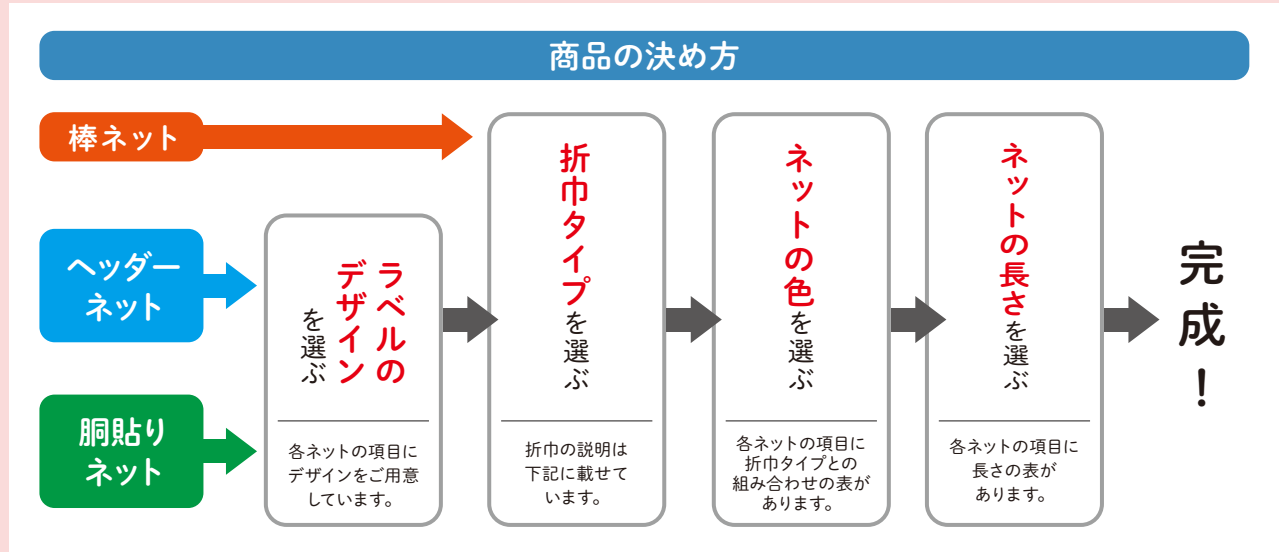

**ラベルの別注印刷承ります** 詳しくは営業担当まで **商品やお店のPRに是非!**

ネットの折巾タイプ ネットを横に伸ばした時の巾です。すべてのネットに共通しています。

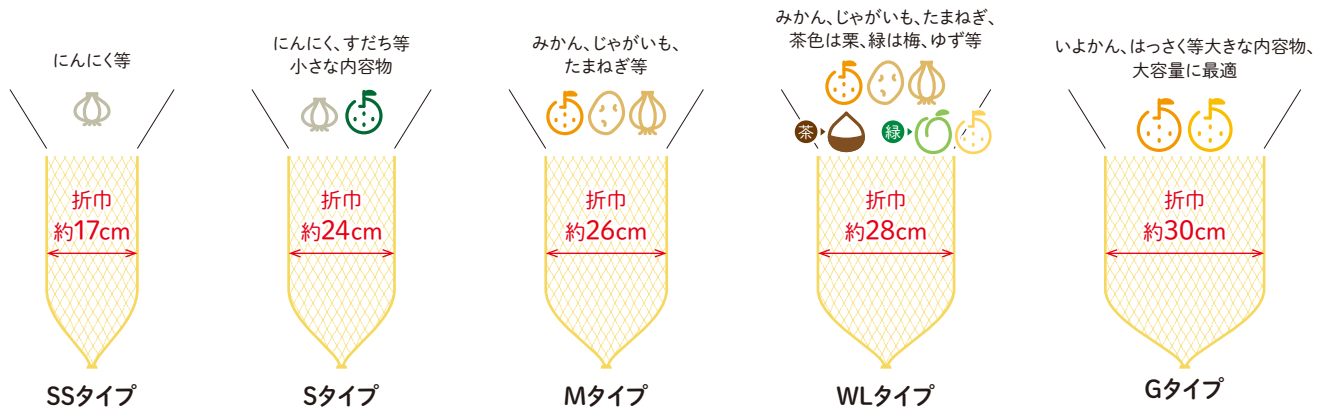

**棒ネット** ネット単体の商品です。

- ご注文の際は、表からご希望のタイプを選んで頂き  
「『棒ネット』+折巾タイプ+ネットの長さ+色」をお知らせください。

PE

折巾タイプ	色	ネットの長さ	1束入数	C/S入数	重量g
SS	白	20cm	100	10,000	1.7
S	赤・黄・橙・白	25cm	100	10,000	2.1
M	赤・黄・橙・白	30cm	100	8,000	2.5
WL	赤・黄・橙・白・茶・緑・青・ナチュラル	35cm	100	6,000	2.9
G	赤・黄・橙・白・ナチュラル	40cm	100	5,000	3.3
		45cm	100	5,000	3.8
		50cm	100	5,000	4.2
		55cm	100	5,000	4.6
		60cm	100	4,000	5

※ネットの長さは、各折巾タイプ共通です

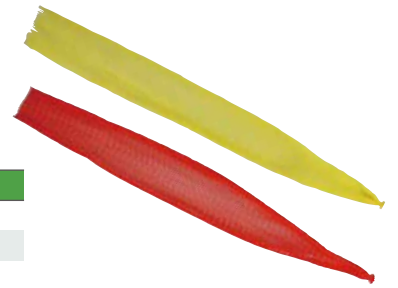

## ヘッダーネット ネットの頭部にラベルが付いた商品です。

- ・ご注文の際は、ラベル見本と表からご希望のタイプを選んで頂き  
 「『ヘッダーネット』+ラベル名+折巾タイプ+ネットの長さ+色」を  
 お知らせください。

※エコジネットシリーズのP.71～P.72に掲載されているラベル、ネットを組み合わせる事は出来ません。

折巾タイプ	色	ネットの長さ	1束入数	C/S入数	重量g
SS	白	15cm	50	7,000	1.7
S	赤・黄・橙・白	20cm	50	7,000	2.1
M	赤・黄・橙・白	25cm	50	7,000	2.5
WL	赤・黄・橙・白・茶・緑・青・ナチュラル	30cm	50	6,000	2.9
G	赤・黄・橙・白・ナチュラル	35cm	50	6,000	3.3
		40cm	50	5,000	3.8
		45cm	50	5,000	4.2
		50cm	50	5,000	4.6
		55cm	50	4,000	5

※ネットの長さは、各折巾タイプ共通です



ケース・バック

OPP  
ハイパーボンドン袋ネット  
フルーツキャップ紙  
器包装紙・敷紙  
リボン

販促シール

柳カゴ

バスケット

フラワー

■70X45mm(90半折)

ラベルの  
別注印刷  
承ります  
詳しくは  
営業担当まで



ラベル名:玉ねぎ  
JANコード:4951290246004



ラベル名:玉ねぎNo.2  
JANコード:4951290245342



ラベル名:新玉ねぎ  
JANコード:4951290246103



ラベル名:淡路産玉ねぎ  
JANコード:4951290247087



ラベル名:淡路産玉ねぎNo.2  
JANコード:4951290245427



ラベル名:淡路産玉ねぎNo.3  
JANコード:4951290245434



ラベル名:北海道産玉ねぎ  
JANコード:4951290247070



ラベル名:北海道産玉ねぎNo.2  
JANコード:4951290247148



ラベル名:北海道産玉ねぎNo.3  
JANコード:4951290247131



ラベル名:佐賀県産玉ねぎ  
JANコード:4951290246509



ラベル名:佐賀県産玉ねぎNo.2  
JANコード:4951290246936

※このページに記載されているJANコードは、商品自体に印字されています。C/S・P袋に印字されているバーコードはP.152～をご確認ください。

ヘッダーネット ネットの頭部にラベルが付いた商品です。



ラベル名:佐賀県産新玉ねぎ  
JANコード:4951290247124



ラベル名:佐賀県産新玉ねぎNo.2  
JANコード:4951290246929



ラベル名:長崎県産新玉ねぎ  
JANコード:4951290247117



ラベル名:愛知県産新玉ねぎ  
JANコード:4951290247094



ラベル名:静岡県産新玉ねぎ  
JANコード:4951290247100



ラベル名:アメリカ産玉ねぎ  
JANコード:4951290246899

■60X40mm(80半折)



ラベル名:タイ産新玉ねぎ  
JANコード:4951290246615



ラベル名:にんにく  
JANコード:4951290245014



ラベル名:にんにくNo.2  
JANコード:4951290248046



ラベル名:青森県産にんにく  
JANコード:4951290248060



ラベル名:青森県産にんにくNo.2  
JANコード:4951290890054

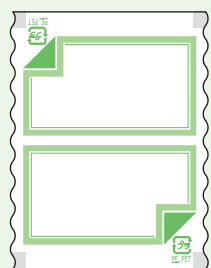

ラベル名:白無地  
JANコード:なし



ラベル名:Sサイズ  
JANコード:4951290247032



ラベル名:Mサイズ  
JANコード:4951290247025



ラベル名:Lサイズ  
JANコード:4951290247018

※このページに記載されているJANコードは、商品自体に印字されています。C/S・P袋に印字されているバーコードはP:152~をご確認ください。

## 胴貼りネット ネットの胴部にラベルが付いた商品です。

- ・ご注文の際は、ラベル見本と表からご希望のタイプを選んで頂き  
「『胴貼りネット』+ラベル名+折巾タイプ+ネットの長さ+色」を  
お知らせください。

※エコロジネットシリーズのP.71～P.72に掲載されているラベル、ネットを組み合わせる事は出来ません。

折巾タイプ	色	ネットの長さ	1束入数	C/S入数	重量g
S	赤・黄・橙・白	30cm	50	5,000	2.9
M	赤・黄・橙・白	35cm	50	5,000	3.3
WL	赤・黄・橙・白・茶・緑・青・ナチュラル	40cm	50	5,000	3.7
G	赤・黄・橙・白・ナチュラル	45cm	50	5,000	4.1
		50cm	50	5,000	4.5
		55cm	50	4,000	4.9
		60cm	50	4,000	5.3

※ネットの長さは、各折巾タイプ共通です



■50X85mm



ラベル名:みかんS  
JANコード:4951290249203



ラベル名:みかんM  
JANコード:4951290249302



ラベル名:みかんL  
JANコード:4951290249401



ラベル名:熊本みかんS  
JANコード:4951290245373



ラベル名:熊本みかんM  
JANコード:4951290245380



ラベル名:熊本みかんL  
JANコード:4951290245397



ラベル名:いよかん  
JANコード:4951290442109



ラベル名:はっさく  
JANコード:4951290443106



ラベル名:甘夏  
JANコード:4951290444103



ラベル名:玉ねぎ  
JANコード:4951290246318



ラベル名:新玉ねぎ  
JANコード:4951290246325

※このページに記載されているJANコードは、商品自体に印字されています。C/S・P袋に印字されているバーコードはP.152をご確認ください。

胴貼りネット ネットの胴部にラベルが付いた商品です。



ラベル名:北海道産玉ねぎ  
JANコード:4907118310792



ラベル名:淡路島産玉ねぎ  
JANコード:4907118310808



ラベル名:佐賀県産玉ねぎ  
JANコード:4951290246660



ラベル名:北海道産玉ねぎNo.2  
JANコード:4951290245762



ラベル名:淡路島産玉ねぎNo.2  
JANコード:4951290245779



ラベル名:長崎県産玉ねぎ  
JANコード:4951290246653



ラベル名:SSポス付  
JANコード:4951290245557



ラベル名:Sポス付  
JANコード:4951290247063



ラベル名:Mポス付  
JANコード:4951290247056



ラベル名:Lポス付  
JANコード:4951290247049



ラベル名:Sポス無  
JANコード:なし



ラベル名:Mポス無  
JANコード:なし



ラベル名:Lポス無  
JANコード:なし



ラベル名:透明無地  
JANコード:なし



ラベル名:いよかんヨコ  
JANコード:4951290890023



ラベル名:はっさくヨコ  
JANコード:4951290890047



ラベル名:甘夏ヨコ  
JANコード:4951290890030

※このページに記載されているJANコードは、商品自体に印字されています。C/S・P袋に印字されているバーコードはP.152~をご確認ください。



# エコロジカルパッケージシリーズ

環境に配慮した、サトウキビなど植物由来の原材料を使用して作ったネットシリーズ。

石油由来の原料を  
約 **25%** 削減

## エコロジネット

POINT このマークが印字されています！

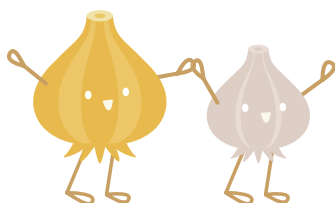

BOTANICAL INK®  
使用部位：ラベル



バイオマス  
使用部位：ネット  
No.210219

このパッケージに使用しているネット&インキは、地球温暖化防止に配慮した植物由来の原材料を使用しています。



※バイオマスマークは生物由来の資源(バイオマス)を活用し、品質及び安全性が関連する法規、基準、規格等に適合している環境商品の目印です。

※ボタニカルインキマークは植物由来成分を含有する環境配慮型インキを使用した印刷物に付与されるマークです。

### 棒ネット ネット単体の商品です

PE

・ご注文の際は、表からご希望のタイプを選んで頂き  
「『棒ネット』+折巾タイプ+ネットの長さ+色」をお知らせください。

折巾タイプ	色	ネットの長さ	1束入数	C/S入数	重量g
SS	白	20cm	100	10,000	1.7
S	黄・橙・白	25cm	100	10,000	2.1
M	黄・橙	30cm	100	8,000	2.5
WL	赤・黄・橙・白	35cm	100	6,000	2.9
G	黄	40cm	100	5,000	3.3
		45cm	100	5,000	3.8
		50cm	100	5,000	4.2
		55cm	100	5,000	4.6
		60cm	100	4,000	5

※ネットの長さは、各折巾タイプ共通です

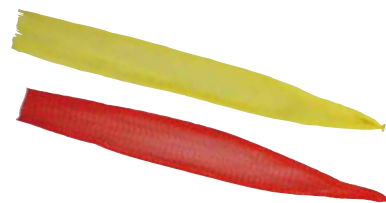

### エコロジ胴貼りネット ネットの胴部にラベルが付いた商品です

PE PET

・ご注文の際は、ラベル見本と表からご希望のタイプを選んで頂き  
「『胴貼りネット』+『エコ透明無地』+折巾タイプ+ネットの長さ+色」をお知らせください。

※エコロジネットシリーズと、P.67~P.70に掲載されているラベル、ネットを組み合わせる事は出来ません。

折巾タイプ	色	ネットの長さ	1束入数	C/S入数	重量g
S	黄・橙・白	30cm	50	5,000	2.9
M	黄・橙	35cm	50	5,000	3.3
WL	赤・黄・橙・白	40cm	50	5,000	3.7
		45cm	50	5,000	4.1
G	黄	50cm	50	5,000	4.5
		55cm	50	4,000	4.9
		60cm	50	4,000	5.3

※ネットの長さは、各折巾タイプ共通です



■50×85mm

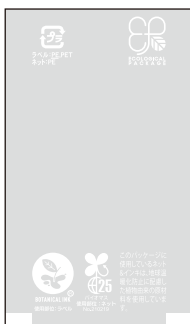

エコ透明無地

ケース・バック

OPP  
ハイパーボンドン袋

ネット  
フールーツキャップ

紙  
器

リボン  
包装紙・敷紙

販促  
カード

柳カゴ

バスケット

フラワー



# エコジカルパッケージシリーズ

PE PET

## エコジヘッダーネット ネットの頭部にラベルが付いた商品です。

・ご注文の際は、ラベル見本と表からご希望のタイプを選んで頂き  
 「『エコジヘッダーネット』+ラベル名+折巾タイプ+ネットの長さ+色」を  
 お知らせください。

※エコジネットシリーズと、P.67~P.70に掲載されているラベル、ネットを組み合わせる事は出来ません。

折巾タイプ	色	ネットの長さ	1束入数	C/S入数	重量g
SS	白	15cm	50	7,000	1.7
S	黄・橙・白	20cm	50	7,000	2.1
M	黄・橙	25cm	50	7,000	2.5
WL	赤・黄・橙・白	30cm	50	6,000	2.9
G	黄	35cm	50	6,000	3.3
		40cm	50	5,000	3.8
		45cm	50	5,000	4.2
		50cm	50	5,000	4.6
		55cm	50	4,000	5



※ネットの長さは、各折巾タイプ共通です

### ■70X45mm(90半折)

ラベルの  
別注印刷  
承ります  
詳しくは  
営業担当まで



ラベル名:エコ玉ねぎ  
JANコード:4951290890412



ラベル名:エコ佐賀県産玉ねぎ  
JANコード:4951290890399



ラベル名:エコ北海道産玉ねぎ  
JANコード:4951290890405



ラベル名:エコ新玉ねぎ  
JANコード:4951290890443



ラベル名:エコ佐賀県産新玉ねぎ  
JANコード:4951290890429



ラベル名:エコ長崎県産玉ねぎ  
JANコード:4951290890436



ラベル名:エコ白無地  
JANコード:無

### ■60X40mm(90半折)

ラベルの  
別注印刷  
承ります  
詳しくは  
営業担当まで



ラベル名:エコにんにく  
JANコード:4951290890450



ラベル名:エコ青森県産にんにく  
JANコード:4951290890467

※このページに記載されているJANコードは、商品自体に印字されています。C/S・P袋に印字されているバーコードはP.152~をご確認ください。



## モノヒラネット



モノヒラ R

モノヒラ G



PE

商品コード	品名*	サイズ(横×縦)	P袋入数	C/S入数	重量g	内容物の種類
350005	1.5K R	200×280	100	3,000	6.7	みかん・たまねぎ・じゃがいも
350010	2K R	230×320	100	2,000	7.5	みかん・たまねぎ・じゃがいも
350013	2K G	230×320	100	2,000	7.5	とうもろこし・枝豆・青梅・ラッキョウ
350020	3K R	230×420	100	2,000	9.1	みかん・たまねぎ・じゃがいも
350023	3K G	230×420	100	2,000	9.1	とうもろこし・枝豆・青梅・ラッキョウ
350025	5K R	300×480	100	1,000	13.8	みかん・にんじん・じゃがいも
350028	5K G	300×480	100	1,000	13.8	とうもろこし・枝豆・青梅・ラッキョウ
350030	10K R	350×600	100	1,000	20.6	たまねぎ・じゃがいも
350033	10K G	350×600	100	1,000	20.6	とうもろこし・枝豆・青梅・ラッキョウ
350035	20K R	400×800	100	500	47.6	たまねぎ・じゃがいも

※R:レッド G:グリーン

## NEW 新モノヒラポスラベル付(産地名入り)

ラベル部分



1.5K 北海道産たまねぎR



2K 北海道産たまねぎR



1.5K 淡路島産たまねぎY



2K 淡路島産たまねぎY

PE



商品コード	品名*	サイズ(横×縦)	P袋入数	C/S入数	重量g	JANコード
350081	1.5K 北海道産たまねぎR	200×280	100	3,000	7.8	4951290890481
350122	1.5K 淡路島産たまねぎY	200×280	100	3,000	7.8	4951290890597
350113	2K 北海道産たまねぎR	230×320	100	2,000	8.4	4951290890528
350124	2K 淡路島産たまねぎY	230×320	100	2,000	8.4	4951290890610

※R:レッド Y:イエロー

## 新モノヒラポスラベル付

ラベル部分



産地シールまたは、  
専用バーコードの場合は、  
上からシールをお貼りください。

PE

商品コード	品名*	サイズ(横×縦)	P袋入数	C/S入数	重量g	JANコード
350054	1K R	200×240	100	3,000	6.1	4951290890061
350055	1.5K R	200×280	100	3,000	7.8	4951290248107
350065	1.5K Y	200×280	100	3,000	7.8	4951290248190
350056	2K R	230×320	100	2,000	8.4	4951290248114
350066	2K Y	230×320	100	2,000	8.4	4951290248206
350076	2K O	230×320	100	2,000	8.4	4951290248176
350057	3K R	230×420	100	2,000	9.3	4951290248121
350067	3K Y	230×420	100	2,000	9.3	4951290248213

※R:レッド Y:イエロー O:オレンジ

## モノヒラ無地ラベル付

ラベル部分



バーコードシールをはじめ、  
産地シールやパックシール  
などが簡単に貼れます。

PE

商品コード	品名*	サイズ(横×縦)	P袋入数	C/S入数	重量g
350099	1K R	200×240	100	3,000	6.1
350100	1.5K R	200×280	100	3,000	7.8
350103	1.5K Y	200×280	100	3,000	7.8
350101	2K R	230×320	100	2,000	8.4
350091	2K Y	230×320	100	2,000	8.4
350102	3K R	230×420	100	2,000	9.3
350092	3K Y	230×420	100	2,000	9.3
350109	5K R	300×480	100	1,000	14.5

※R:レッド Y:イエロー

## ラベル付サイズ

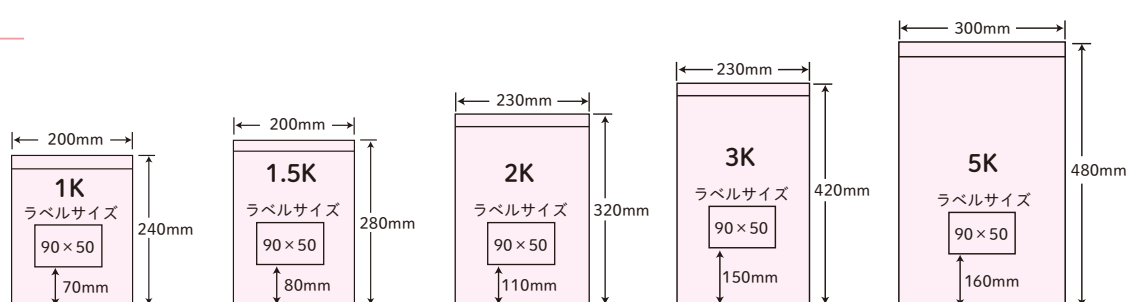

※このページに記載されているJANコードは、商品自体に印字されています。C/S・P袋に印字されているバーコードはP:152~をご確認ください。

## ニューラッセル ラベル付

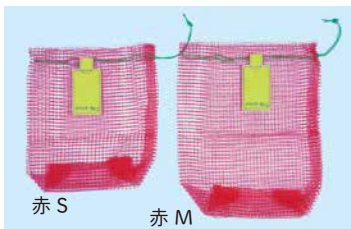

底マチ付きのスタンドネット。タグ付きで、シールも貼れます。

PE

商品コード	品名	サイズ(横×高+マチ)	P袋入数	C/S入数	重量g	バーコードNo.	内容物の種類
350140	赤 S	230×240+90	100	1,000	11.2	4951290502001	みかん・たまねぎ
350145	赤 M	250×290+90	100	1,000	14.0	4951290502018	みかん・たまねぎ
★350141	黄 S	230×240+90	100	1,000	11.2	4951290890009	みかん・たまねぎ
★350146	黄 M	250×290+90	100	1,000	14.0	4951290890016	みかん・たまねぎ

## 無延伸平ネット 取次

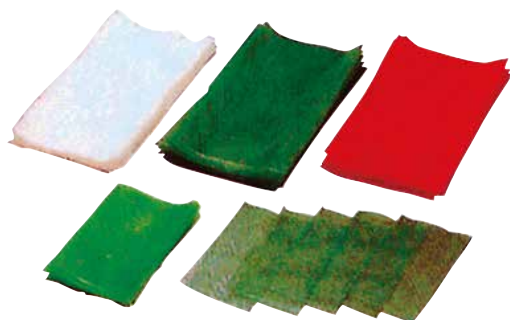

PE

商品コード	品名	ネットサイズ(横×縦)	カラー	C/S入数	重量g
350920	オクラ用	105×200	ダークグリーン	5,000	1.5
350930	枝豆用	120×200	ダークグリーン	5,000	1.8
350940	椎茸用	120×200	白	5,000	1.5
350945	里芋用	180×350	赤	2,000	5.3

## スイカネット

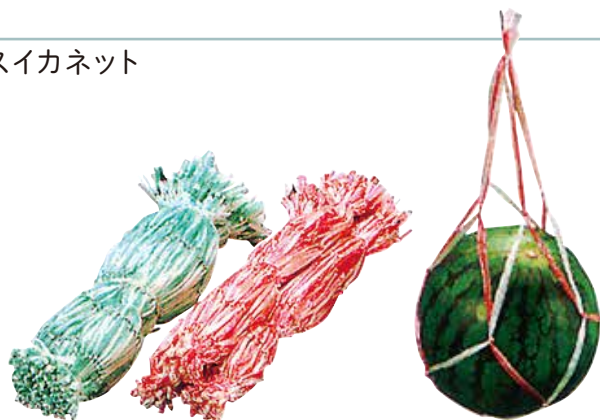

PP

小玉用から大玉用まで用途に合わせてお選びください。

商品コード	品名	ネットサイズ	カラー	C/S入数	重量g	備考
493031	A/K	68cm細手	グリーン/白	2,400	6.5	中玉用
493032	B/K	68cm太手	ピンク/白	1,800	9.6	中玉・大玉用
493033	C/K	89cm太手	ブルー/白	900	13	大玉用
493034	D/K	50cm細手	グリーン/白	3,000	5.5	小玉用
493035	E/K	68cm細手	ピンク/白	2,400	6.5	中玉用

## スイカ袋



PE

スイカのサイズに合わせてお選びください。

商品コード	品名	サイズ	P袋入数	C/S入数	重量g	内容物の種類/内容量の目安
475060	中 赤	#60 230/370×460	50	1,000	15.3	スイカM(約5kg)用
475061	大 青	#60 260/400×510	50	1,000	18.2	スイカL(約6kg),2L(約7kg)用

## ネットパッカー・マジックパッカー 取次



ネット使用の場合：新ネットパッカーが最適です。  
ポリ袋使用の場合：マジックパッカーが最適です。

PE

品名	サイズ	C/S入数	カラー
①マジックパッカー 小	22×10	10,000	赤・黄・青・緑
②マジックパッカー 中	28×13	10,000	赤・黄
③マジックパッカー 大	34×15	5,000	赤
④新ネットパッカー	21×10	10,000	白・赤・黄
⑤ポリップ	73×17	10,000	赤

## パッキン 取次

●ディスプレイに最適で果物を引き立たせます。



セロファン

商品コード	カラー	C/S入数	重量1袋
602821	白	8袋	約3kg

## 紙パッキン 取次

●古紙再生紙を使用した環境にやさしいパッキンです。

古紙  
再生紙



商品コード	品名	C/S入数	重量1袋
602850	赤	6袋	約1kg
602851	ピンク	6袋	約1kg
602878	ヤマブキ	6袋	約1kg
602854	グリーン	6袋	約1kg
602855	ブルー	6袋	約1kg
602856	白	6袋	約1kg
602857	オレンジ	6袋	約1kg

## オーロラパッキン 取次

●非常に光沢のあるパッキンで、果物をより一層引き立たせます。  
●果物やその他のディスプレイ用に最適です。



PS

商品コード	カラー	C/S入数	重量1袋
602895	白	6袋	約1kg

## ノバール 取次

●ソフトな素材なので、桃などのやわらかい商品のディスプレイに最適です。  
●緩衝材としても利用出来ます。



※荷姿はポリ入りのみ。

PE

商品コード	カラー	C/S入数	重量1袋
500920	白	4袋	約1kg
500921	ピンク	4袋	約1kg

## 木毛 取次

●天然素材で暖かみのあるパッキンです。  
●地球に優しいエコ商品です。



松

商品コード	カラー	C/S入数	重量1袋
602902	木肌色	1袋	約7kg

## フルーツキャップ

輸送中などによる振動や衝撃から果物を守り、採れたてのままお届けします。

### DMノバフォーム株式会社 フルーツキャップ



### エコロジカルパッケージシリーズ

環境に配慮した、サトウキビなど植物由来の原材料を使用して作ったキャップシリーズ。

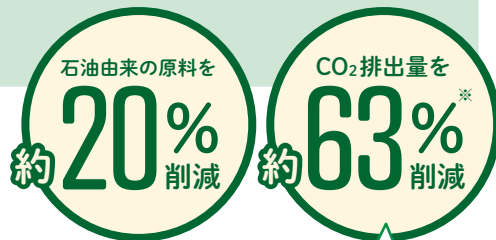

# HYBRID フルーツキャップ



**業界初!** green nano  
グリーンナノ  
CO<sub>2</sub>OFFを添加! **CO<sub>2</sub> OFF**

### POINT 1 『HYBRIDフルーツキャップ』が環境にやさしい理由

この商品はグリーンナノCO<sub>2</sub>OFFを添加することによりプラスチックから発生する炭素を炭化促進剤の働きで残渣(灰)に閉じ込め、焼却処分時に発生するCO<sub>2</sub>を削減します。

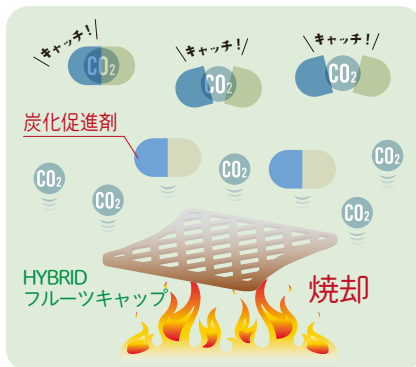

※テスト環境により数値データに差異が生じる可能性があります。

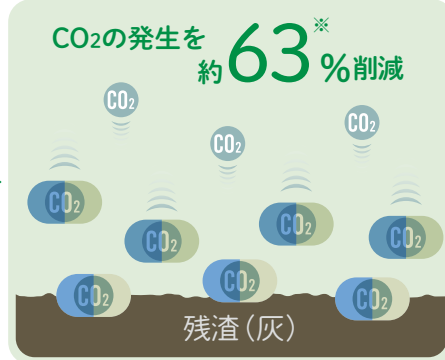

### POINT 2 やさしいカラーラインナップでナチュラルを演出!



## HYBRID フルーツキャップ

※荷姿はポリ入りのみ。  
※同一メーカー商品3C/S以上で元払い。

3C/S以上  
元払い PE

商品コード	カラー	品番	特徴	P袋入数	出荷単位	重量g
500360	いちごみるく	HYBRIDW-7	ダブル	100枚	2,700枚	1.6
500361	たんぼぼイエロー					
500362	リーフグリーン					
500363	パニラホワイト					
500364	クラフト					
500365	アプリコットオレンジ	HYBRIDW-9	ダブル	100枚	2,100枚	2.0
500370	いちごみるく					
500371	たんぼぼイエロー					
500372	リーフグリーン					
500373	パニラホワイト					
500374	クラフト					
500375	アプリコットオレンジ					

TS(Bio20)タイプ

Tタイプよりも網目を細かくし、商品により一層引き立たせます。  
シングルタイプ。



TS-9 (28玉サイズ使用)

T(Bio20)タイプ

底部は細かく絞られており、上部は太い網目になっているので優れたクッション性のあるスタンダードタイプ。  
シングルタイプ。



T-9 (28玉サイズ使用)

TSW(Bio20)タイプ

輪ゴムを使用せず底部を絞ったダブルタイプのスタンダード。肩口の美しさと作業性の良さが特長。

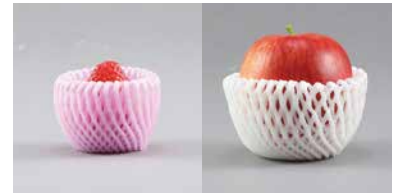

TSW-5

TSW-7 (28玉サイズ使用)

RTSW(Bio20)タイプ

TSWのソフトタイプ。桃などやわらかい果物にご利用いただけます。



RTSW-7 (36玉サイズ使用)

KEWタイプ

メロンやスイカなど、大きい果物にご利用いただけます。



KEW-20

※荷姿はポリ入りのみ。

※同一メーカー商品3C/S以上で元払い。

3C/S以上  
元払い

PE

商品コード					品名	特長	P袋入数	C/S入数	重量g
● 白	● ピンク	● グリーン	● イエロー	● オレンジ					
500031	-	-	-	-	TS-9 Bio20	シングル	100	4,000	1.25
500050	-	-	-	-	TS-11 Bio20	シングル	100	4,000	1.35
500117	-	-	-	-	T-9 Bio20	シングル	100	4,000	1.6
500124	-	-	-	-	T-11 Bio20	シングル	100	4,000	1.9
500128	-	-	-	-	T-13 Bio20	シングル	100	2,000	2.6
500134	-	-	-	-	T-15 Bio20	シングル	100	2,000	2.8
500138	-	-	-	-	T-17 Bio20	シングル	100	2,000	3.2
500204	500531	-	-	-	TSW-5 Bio20	ダブル	100	3,000	1.3
500209	500537	-	-	-	TSW-6 Bio20	ダブル	100	3,000	1.4
500219	500600	500601	500602	500603	TSW-7 Bio20	ダブル	100	2,700	1.6
500239	500630	500631	500632	500633	TSW-9 Bio20	ダブル	100	2,100	2
500259	500652	500653	500654	500655	TSW-11 Bio20	ダブル	100	2,000	2.4
500285	500574	500575	500576	500577	TSW-13 Bio20	ダブル	100	1,500	2.6
500302	500584	500585	500586	500587	TSW-15 Bio20	ダブル	100	1,200	3
500322	500593	500594	500595	500596	TSW-17 Bio20	ダブル	100	1,200	3.6
500226	-	-	-	-	RTSW-7 Bio20	ダブル(ソフトタイプ)	100	2,700	2.05
500248	-	-	-	-	RTSW-9 Bio20	ダブル(ソフトタイプ)	100	2,100	2.45
500264	-	-	-	-	RTSW-11 Bio20	ダブル(ソフトタイプ)	100	2,000	2.8
500350	-	-	-	-	KEW-20	ダブルの太手	300	600	6.6
500352	-	-	-	-	KEW-22	ダブルの太手	300	600	7.3
500346	-	-	-	-	KNW-13ゴム無	ダブル	100	1,000	4.7

リール巻

※荷姿はポリ入りのみ。

※同一メーカー商品3C/S以上で元払い。

3C/S以上  
元払い

PE



商品コード	カラー	特長	C/S入数	重量g
500900	白	Sタイプの巻物状 20m	15巻	270
500901	ピンク			
500902	グリーン			
500903	イエロー			

フルーツマット

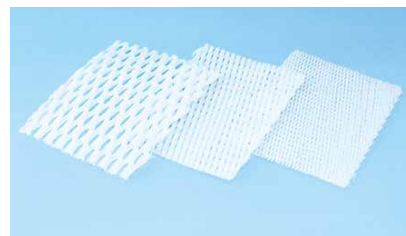

※荷姿はポリ入りのみ。

※同一メーカー商品3C/S以上で元払い。

3C/S以上  
元払い

PE

ノバール

- ソフトな素材なので、桃などのやわらかい商品のディスプレイに最適です。
- 緩衝材としても利用出来ます。



※荷姿はポリ入りのみ。

3C/S以上  
元払い

PE

商品コード	カラー	C/S入数	重量1袋
500920	白	4袋	約1kg
500921	ピンク	4袋	約1kg

商品コード	ホール数	サイズ(横×縦)	P袋入数	C/S入数	重量g	内容物の種類
501701	70H	250×370	300	600	6.7	ネーブル
501810	70H	300×450	150	300	8.4	ブドウ
501450	40H	250×360	300	600	6.0	メロン
501040	21H	250×360	200	400	7.3	メロン
501160	21H	300×450	100	200	9.3	梨
501350	21H	430×430	100	200	12.0	スイカ

別注カットも承ります。

**TB タイプ**

底部は細かく絞られており、上部は太い網目になっているので優れたクッション性のあるスタンダードタイプ。シングルタイプ。



**TB-9**  
(28玉サイズ使用)

**TG・HN タイプ**

輪ゴムを使用せず底部を絞ったダブルタイプのスタンダード。肩口の美しさと作業性の良さが特長。HN(W)タイプ(2本線)があります。

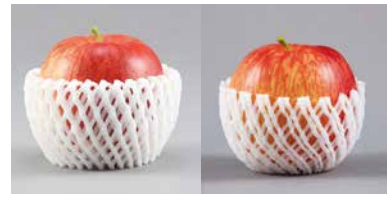

**TG-7**  
(36玉サイズ使用)

**HN-70S**  
(36玉サイズ使用)

**RG・HN・LG・LP タイプ**

TGのソフトタイプ。桃などやわらかい果物にご利用いただけます。



**RG-7**  
(36玉サイズ使用)

**HN-70S**  
(36玉サイズ使用)

**HN-70G**  
(36玉サイズ使用)

**LG-90G**  
(28玉サイズ使用)

**LP-90G**  
(28玉サイズ使用)

荷姿はポリ入りのみ。

※同一メーカー商品3C/S以上で元払い。

3C/S以上  
元払い PE

商品コード					品名	特長	P袋入数	C/S入数	重量g
●白	●ピンク	●グリーン	●イエロー	●オレンジ					
502112	502350	-	-	-	TB-9	シングル	100	2,000	2.2
502114	-	-	-	-	TB-11	シングル	100	2,000	2.4
502116	-	-	-	-	TB-13	シングル	100	2,000	2.8
502130	-	-	-	-	HN-70S	2本線のシングル	200	4,800	1.2
502132	-	-	-	-	HN-90S	2本線のシングル	200	4,000	1.4
502134	-	-	-	-	HN-110S	2本線のシングル	200	4,000	1.7
502136	-	-	-	-	HN-130S	2本線のシングル	1,000	2,000	2.0
502220	502400	502401	502402	502403	TG-7	ダブル	100	2,400	2.1
502222	502410	502411	502412	502413	TG-9	ダブル	100	2,000	2.5
502224	502420	502421	502422	502423	TG-11	ダブル	100	2,000	3.0
502226	502430	502431	502432	502433	TG-13	ダブル	100	1,600	4.1
502228	502455	502434	502456	502435	TG-15	ダブル	100	1,400	5.0
502230	502439	502463	502231	502437	TG-17	ダブル	100	1,200	5.5
502241	-	-	-	-	RG-7	ダブル(ソフトタイプ)	100	2,400	2.4
502243	-	-	-	-	RG-9	ダブル(ソフトタイプ)	100	2,000	2.8
502245	-	-	-	-	RG-11	ダブル(ソフトタイプ)	100	2,000	3.3
502285	-	-	-	-	HN-60L	柔らかめの2本線のシングル	200	5,200	1.6
502271	-	-	-	-	HN-70G	2本線のダブル	100	2,400	2.4
502273	502450	-	-	-	HN-90G	2本線のダブル	100	2,000	2.8
502275	502460	-	-	-	HN-110G	2本線のダブル	100	2,000	3.3
-	502490	-	-	-	LP-90G	2本線ダブル ピンクの2本ライン	100	2,000	2.8
-	-	502491	-	-	LG-90G	2本線ダブル グリーンの2本ライン	100	2,000	2.8
-	502495	-	-	-	LP-110G	2本線ダブル ピンクの2本ライン	100	2,000	3.3
-	-	502496	-	-	LG-110G	2本線ダブル グリーンの2本ライン	100	2,000	3.3

# スタンダードタイプ Wシリーズ

お求めやすいフルーツキャップです。  
詳しくは担当営業までお問い合わせください!

## Wシリーズ 3つの特長



W-7 (46玉サイズ使用)

- POINT 1** 底部を絞ったスタンダードタイプのダブル仕様  
信和の定番商品。果物にほどよくフィットし、見た目も美しく、  
衝撃からしっかり守ってくれます。
- POINT 2** 優れたクッション性  
優しくしっかりと果物を包み込んでくれます。
- POINT 3** 豊富なサイズとカラー展開  
5つのカラーと8つのサイズ展開で幅広くご要望にお答えします!

荷姿はポリ入りのみ。  
※同一メーカー商品3C/S以上で元払い。 **3以上元払い** PE

商品コード					品名	特長	P袋入数	C/S入数	重量g
●白	●ピンク	●グリーン	●イエロー	●オレンジ					
510250	-	-	-	-	W-5	ダブル	100	3,000	1.3
510300	-	-	-	-	W-6	ダブル	100	2,600	1.5
510000	511000	511001	511002	511003	W-7	ダブル	100	2,000	1.7
510100	-	-	-	-	W-8	ダブル	100	2,000	1.9
510200	511200	511201	511202	511203	W-9	ダブル	100	2,000	2.1
510400	511400	511401	511402	511403	W-11	ダブル	100	2,000	2.5
510600	511600	511601	511602	511603	W-13	ダブル	100	1,600	2.8
510700	511800	511801	511802	511803	W-15	ダブル	100	1,000	3.1
510800	(別注)512000	(別注)512001	(別注)512002	(別注)512003	W-17	ダブル	100	1,000	3.3

※別注品は、営業担当にご相談ください。

## W-11ワイド

ぶどうに特化した幅広フルーツキャップ!

新商品

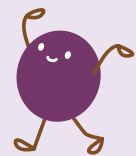

- ワイドなので入れやすい!
- ふんわり優しく商品を包み込みながらもボトム周りのシルエットはスッキリ。

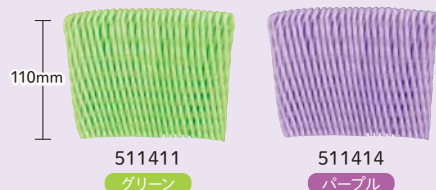

NEW

荷姿はポリ入りのみ。  
※同一メーカー商品3C/S以上で元払い。 **3C/S以上元払い** PE

商品コード		品名	特長	P袋入数	C/S入数	重量g
●グリーン	●パープル	W-11ワイド	ダブルのワイド	100	1,000	3.16
511411	511414					

ケース・バック

OPP  
ハイパーポーション袋

ネット  
フルーツキャップ

紙  
器

包装紙・敷紙  
リボン

販促シール  
カード

柳カゴ

バスケット

フラワー



## 紙 器

Paper container



主なマークの説明

材質

コート

**コート(コートボール)**  
 ●古紙再生紙を使用  
 ●写真や多色印刷に最適で、主に化粧箱の表面に使用されている

Cライナー

**Cライナー(ジュートライナー)**  
 ●古紙再生紙を使用  
 ●環境にやさしい材質  
 ●多色印刷が出来ない為、ダンボールや化粧箱の裏面に使用されている

Kライナー

**Kライナー(クラフトライナー)**  
 ●バージンパルプを含む古紙再生紙を使用し、強靱性に優れている  
 ●主に強度を必要としているダンボールなどに使用

ダンボールの断面

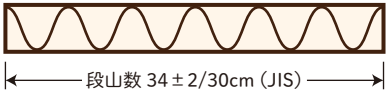
**Aフルート** Aフルート (厚さ 4.6mm~4.79mm)  
  
 段山数 34 ± 2/30cm (JIS)

**Eフルート** Eフルート (厚さ 1.5mm~1.8mm)  
  
 段山数 94 ± 6/30cm

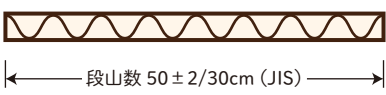
**Bフルート** Bフルート (厚さ 2.49mm~2.8mm)  
  
 段山数 50 ± 2/30cm (JIS)

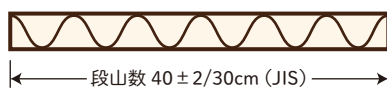
**Cフルート** Cフルート (厚さ 3.6mm~3.7mm)  
  
 段山数 40 ± 2/30cm (JIS)

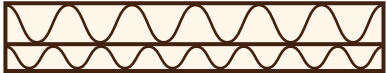
**ABフルート** ABフルート (厚さ 7mm~8mm)  



**Gフルート** Gフルート (厚さ約 0.5mm)  
  
 段山数 約177/30cm

その他

**FSC® 認証マーク入り**  
  
 FSC® 認証マークが印字されている商品。

**台紙付**  
 果実・ゼリーなどを固定する為の台紙が付いています。  

**フラット式**  
 ラッピングができる様に、取っ手が折り畳めて天面がフラットになります。  

**インロー型**  
 フタ(凹型)と、ソコ(凸型)が嵌まり込む構造。主に木箱。  

**エコロジカルパッケージシリーズ**  
 環境に配慮した素材と構造。店頭での見栄えにも大きく貢献します!

**エコロジ紙トレイ** クラフト

**POINT 1** FSC®認証マークを印字!  
 環境に配慮した商品としてアピール!  
 FSC® 認証は、適切に管理された認証林やその他責任をもって調達された原材料で作られた製品に認証ラベルを付けて消費者に届ける仕組みです。



**POINT 2** 簡単! 畳んで減容化! ゴミの体積を減らします!  
 ミシン線を切ったたたむだけ!

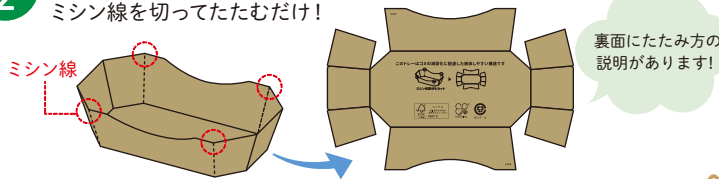

10枚重ねたエコロジ紙トレイ 14号の場合...



# 紙トレイ

G7ルート

## エコロジ紙トレイ

クラフト

ブラック

ホワイト

グリーン

ピンク

パープル

3号

紙トレイ 3号黒  
サイズ:115×110×80(50)  
P袋入数:50枚  
C/S入数:1,000枚  
重量 g:18.3



601806

11号

紙トレイ 11号  
サイズ:175×110×40  
P袋入数:25枚  
C/S入数:800枚  
重量 g:15.75



601750  
重量g:14.6



601817



601816



601813



601814



601807

13号

紙トレイ 13号  
サイズ:195×110×50  
P袋入数:25枚  
C/S入数:800枚  
重量 g:21.0



601751  
重量g:19.1



601824



601820



601823



601821



601822

← 2024年12月よりC/S入数が800枚から600枚に変更になります。 →  
(※601751:クラフトは800枚)

13号

浅型

紙トレイ 13号浅型  
サイズ:190×107×35  
P袋入数:25枚  
C/S入数:800枚  
重量 g:17.5



601819



★601834

14号

紙トレイ14号  
サイズ:220×125×50  
P袋入数:25枚  
C/S入数:600枚  
重量 g:22.5



601752  
重量g:20.1



601827



601826



601829



601828



601836

150

紙トレイ 150  
サイズ:300×110×50  
P袋入数:25枚  
C/S入数:500枚  
重量 g:32.0



601880



601882

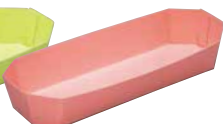

601881

50号

紙トレイ 50号  
サイズ:190×190×45  
P袋入数:25枚  
C/S入数:500枚  
重量 g:26.5



601831



601830



601837



601835

サイズ:195×195×50  
P袋入数:25枚  
C/S入数:400枚  
重量 g:31.5

※50号白のみ、サイズ・重量・C/S入数が違います。

紙トレイB-1・B-2・B-3



G7ルート

商品コード	品名	サイズ(横×奥行×高)	P袋入数	C/S入数	重量g
★ 601815	紙トレイ B-1	170×110×18	100枚	1,000枚	12.0
601832	紙トレイ B-2	170×135×20	25枚	800枚	14.0
★ 601833	紙トレイ B-3	190×145×20	25枚	800枚	16.0

オープントレイ



G7ルート

商品コード	品名	サイズ(横×奥行×高)	P袋入数	C/S入数	重量g
601843	オープントレイ S	本体 195×135×55 底辺 160×105	25枚	400枚	23
601842	オープントレイ L	本体 240×195×55 底辺 200×160	25枚	200枚	33
★ 601845	オープントレイ LL	本体 255×205×55 底辺 220×165	25枚	200枚	36

紙トレイ2P用・4P用

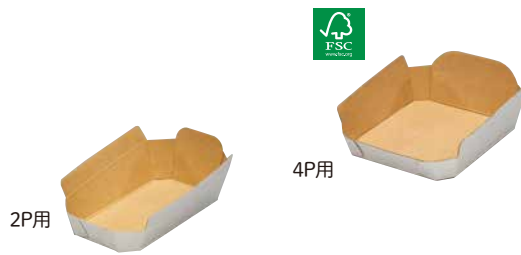

G7ルート

商品コード	品名	サイズ(横×奥行×高)	P袋入数	C/S入数	重量g
601800	紙トレイ 2P用	83×162×45	50枚	600枚	20.3
601803	紙トレイ 4P用	145×162×45	50枚	450枚	29.1

メロンボックス

新商品

新メロンボックス



新しいデザインのボックスが続々登場!

クラシックメロン

堅苦しくもなく、でもちょっと高級品。天面がフラットにもなる2WAY仕様!

クラシカル、でも新しい!

天面フラット時



P.85掲載

フレデリメロン

幅広くお使いいただけるメロン専用BOXです。



カジュアル、でも高級感

P.86掲載

プレミアムメロン

高級感あふれる黒とゴールド。店頭で目立つメロンになること間違いなし!

ゴージャス、でも上品!



P.87掲載

メロンボックス

クラシックメロン 1ヶ入

メロン6玉サイズが入ります。

天面フラット時

コート	E7ルト
台紙付	フラット式

商品コード	品名	サイズ(横×奥行×高)	P袋入数	C/S入数	重量g
600517	クラシックメロン 1ヶ入	150×150×275 (200)	10枚	100枚	152

ノーブルメロン

メロン6玉サイズが入ります。

コート	E7ルト
台紙付	フラット式

商品コード	品名	サイズ(横×奥行×高)	P袋入数	C/S入数	重量g
★ 600508	ノーブルメロン 2ヶ入	300×150×275 (200)	10枚	50枚	272

ビゲストメロン

メロン5玉サイズが入ります。

コート	E7ルト
台紙付	フラット式

商品コード	品名	サイズ(横×奥行×高)	P袋入数	C/S入数	重量g
600509	ビゲストメロン 1ヶ入	170×170×300 (220)	10枚	100枚	215
600510	ビゲストメロン 2ヶ入	340×170×300 (220)	10枚	50枚	333

マースメロン

メロン5玉サイズが入ります。

コート	E7ルト
台紙付	フラット式

商品コード	品名	サイズ(横×奥行×高)	P袋入数	C/S入数	重量g
600511	マースメロン 1ヶ入	170×170×300 (220)	10枚	100枚	215
600512	マースメロン 2ヶ入	340×170×300 (220)	10枚	50枚	333

スイートメロン

メロン6玉サイズが入ります。



コート E7ルト  
台紙付 フラット式

商品コード	品名	サイズ(横×奥行×高)	P袋入数	C/S入数	重量g
600500	スイートメロン 1ヶ入	150×150×275(200)	10枚	100枚	162
600501	スイートメロン 2ヶ入	300×150×275(200)	10枚	50枚	272

ルミナスメロン

メロン5・6玉(兼用)サイズが入ります。



コート E7ルト  
台紙付 フラット式

商品コード	品名	サイズ(横×奥行×高)	P袋入数	C/S入数	重量g
600403	ルミナスメロン 1ヶ入	160×160×285(200)	10枚	100枚	181
600404	ルミナスメロン 2ヶ入	320×160×285(200)	10枚	50枚	300

エル-メロン

メロン大玉サイズが入ります。



コート  
台紙付 フラット式

商品コード	品名	サイズ(横×奥行×高)	P袋入数	C/S入数	重量g
600411	エル-メロン	170×170×300(220)	10枚	100枚	155

ハンディメロン

メロン6玉サイズが入ります。



コート  
台紙付 フラット式

商品コード	品名	サイズ(横×奥行×高)	P袋入数	C/S入数	重量g
600602	ハンディメロン	150×150×245(195)	10枚	100枚	136

ハンドグリーンメロン

メロン5玉サイズが入ります。



E7ライト E7ルト  
台紙付

商品コード	品名	サイズ(横×奥行×高)	P袋入数	C/S入数	重量g
600515	ハンドグリーンメロン 1ヶ入	165×165×280(210)	10枚	100枚	140
600516	ハンドグリーンメロン 2ヶ入	320×165×280(210)	10枚	50枚	210

ハンドローザ

メロン6玉サイズが入ります。



コート E7ルト  
台紙付

商品コード	品名	サイズ(横×奥行×高)	P袋入数	C/S入数	重量g
★ 600513	ハンドローザ 1ヶ入	150×150×255(195)	10枚	100枚	150
★ 600514	ハンドローザ 2ヶ入	300×150×255(195)	10枚	50枚	235

フレデリメロン

メロン6玉サイズが入ります。



**NEW**

商品コード	品名	サイズ(横×奥行×高)	P袋入数	C/S入数	重量g
600310	フレデリメロン 1ヶ入	150×150×195	10枚	100枚	103
600311	フレデリメロン 2ヶ入	295×145×195	10枚	100枚	172

イラストメロン

メロン6玉サイズが入ります。



商品コード	品名	サイズ(横×奥行×高)	P袋入数	C/S入数	重量g
★ 600302	イラストメロン 2ヶ入	295×145×195	10枚	100枚	217

クールメロン

メロン大玉サイズが入ります。



コート

商品コード	品名	サイズ(横×奥行×高)	P袋入数	C/S入数	重量g
600303	クールメロン 1ヶ入	160×160×200	10枚	100枚	140
★600304	クールメロン 2ヶ入	320×160×200	10枚	100枚	230

プレミアムメロン

メロン6玉サイズが入ります。



コート

商品コード	品名	サイズ(横×奥行×高)	P袋入数	C/S入数	重量g
NEW 600405	プレミアムメロン	150×150×205	10枚	100枚	186

ヒナダンメロン

メロン6玉サイズが入ります。



コート

商品コード	品名	サイズ(横×奥行×高)	P袋入数	C/S入数	重量g
600400	ヒナダンメロン	150×150×205	10枚	100枚	195

ダイナメロン

メロン5玉サイズが入ります。



コート

商品コード	品名	サイズ(横×奥行×高)	P袋入数	C/S入数	重量g
600412	ダイナメロン	160×160×230	10枚	100枚	246

大玉メロン

メロン5玉サイズが入ります。



コート

商品コード	品名	サイズ(横×奥行×高)	P袋入数	C/S入数	重量g
600410	大玉メロン	160×160×230	10枚	100枚	246

謹製メロン

メロン5玉サイズが入ります。



コート E7ルト  
身箱 C51付 E7ルト

商品コード	品名	サイズ(横×奥行×高)	P袋入数	C/S入数	重量g
600422	謹製メロン	185(155)×255(220)×150(145)	10枚	30枚	405

ソフィアメロン

メロン6玉サイズが入ります。



チップ

台紙付 インロー型

商品コード	品名	サイズ(横×奥行×高)	C/S入数	重量g
600432	ソフィアメロン 1ヶ入	170(160)×190(180)×160(150)	18ヶ	445
600433	ソフィアメロン 2ヶ入	340(330)×190(180)×160(150)	12ヶ	735

桐箱A

1ヶ用は5玉サイズ、2ヶ用は6玉サイズのメロンが入ります。



桐 インロー型

商品コード	品名	サイズ(横×奥行×高)	C/S入数	重量g
709501	桐箱A 1ヶ入	190(175)×200(185)×185(175)	12ヶ	425
709502	桐箱A 2ヶ入	350(335)×180(160)×170(155)	8ヶ	550

## ■ ロイヤルボックス

### ピンテージロイヤル



ピンテージロイヤル 2G



ピンテージロイヤル 2ヶ入



ピンテージロイヤル 3ヶ入



メロン6玉サイズ・  
メロンとブドウ1kg、  
その他の果物の詰め  
合わせにどうぞ。

フタ	コート	E7ルト
身箱	C51付-	E7ルト

商品コード	品名	サイズ(横×奥行×高)	入数	C/S入数	重量g
600705	ピンテージロイヤル 2G	370(335)×260(225)×175(170)	10枚	30枚	656
600707	ピンテージロイヤル 2ヶ入	370(335)×260(225)×175(170)	10枚	30枚	656
600708	ピンテージロイヤル 3ヶ入	535(500)×260(225)×175(170)	P袋:10枚(1部5枚)	25枚	825

### マスターロイヤルBOX



#### 身箱側面ヒナダン型

身箱の側面がヒナダン型で陳列効果に  
優れています。



メロン大玉サイズ・  
メロンとブドウ1kg、  
その他の果物の詰め  
合わせにどうぞ。

フタ	コート	E7ルト
身箱	C51付-	E7ルト

商品コード	品名	サイズ(横×奥行×高)	P袋入数	C/S入数	重量g
★ 600701	マスターロイヤルBOX	370(335)×270(225)×170/65	10枚	30枚	460

### ブルーロイヤル2ヶ入



メロン6玉サイズ・  
メロンとブドウ1kg、  
その他の果物の詰め  
合わせにどうぞ。



フタ	コート	E7ルト
身箱	C51付-	E7ルト

商品コード	品名	サイズ(横×奥行×高)	シュリンク	C/S入数	重量g
★ 600711	ブルーロイヤル2ヶ入	365(325)×280(220)×155(150)	10枚	30枚	570

### サワーロイヤル



メロン大玉サイズと果物の詰め合わせや  
メロン大玉サイズとワインやジュース  
などの詰め合わせにもどうぞ。



#### 身箱仕切り付き

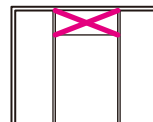

フタ	C51付-	E7ルト
身箱	C51付-	B7ルト

商品コード	品名	サイズ(横×奥行×高)	P袋入数	C/S入数	重量g
600719	サワーロイヤル	400(380)×320(300)×165(160)	10枚	20枚	785



ツインロイヤル/トリオロイヤル



トリオロイヤル

ツインロイヤル



ツインロイヤル:  
マスクメロン6玉サイズ1個と桃20玉サイズ3個  
もしくはジュースが入ります。

トリオロイヤル:  
マスクメロン6玉サイズ1個と巨峰または  
マスクカット2房と桃18玉サイズ2個、もし  
くはジュースが入ります。



身箱側面ヒナダン型  
身箱の側面がヒナダン型で  
陳列効果に優れています。



身箱仕切り付き

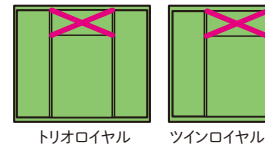

フタ	コート	E7ルート
身箱	C7ライナー	B7ルート

商品コード	品名	サイズ(横×奥行×高)	P袋入数	C/S入数	重量g
600728	ツインロイヤル	285(265)×325(295)×155	5枚	30枚	520
600725	トリオロイヤル	380(365)×335(300)×160	5枚	30枚	660

クラウンロイヤル



クラウンロイヤル 2ヶ入

クラウンロイヤル 3ヶ入



メロン6玉サイズが入ります。  
メロンとブドウ1kgや、果物の詰め合わせにもどうぞ。

フタ	コート	E7ルート
身箱	C7ライナー	E7ルート

商品コード	品名	サイズ(横×奥行×高)	入数	C/S入数	重量g
600709	クラウンロイヤル 2ヶ入	360(325)×260(220)×155(150)	シュリンク:10枚	30枚	585
600710	クラウンロイヤル 3ヶ入	520(495)×255(220)×140(135)	P袋:10枚(1部5枚)	25枚	670

クイックロイヤル



クイックロイヤル 大

クイックロイヤル 特大



メロン5玉サイズ1個と旬の果物が入ります。

ワンタッチで簡単に箱を組み立てることができます。

コート	E7ルート
-----	-------

商品コード	品名	サイズ(横×奥行×高)	P袋入数	C/S入数	重量g
600718	クイックロイヤル 大	340(310)×230(220)×195(190)	10枚	50枚	435
★600723	クイックロイヤル 特大	363(359)×232(230)×180(175)	10枚	50枚	368

プチロイヤル



E7ルート



1kg用の化粧箱です。  
ロイヤルボックスと合  
わせてご利用いただけます。

VR白箱



ピンテージロイヤル2ヶ  
入り、3ヶ入りと組み合  
わせてご利用いただけ  
ます。

フタ	プラスチック	
身箱	C7ライナー	E7ルート

商品コード	品名	サイズ(横×奥行×高)	P袋入数	C/S入数	重量g
601086	プチロイヤル	165(140)×220(200)×90	10枚	60枚	195

商品コード	品名	サイズ(横×奥行×高)	P袋入数	C/S入数	重量g
621105	VR白箱	170(140)×225(205)×105	10枚	60枚	267

野菜・フルーツボックス

# 旬彩の実

しゅんさいのみり

お野菜もくだものも！何を入れてもイメージぴったり！



※写真は旬彩の実Mを使用しています。

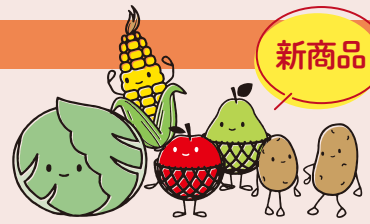

新商品

旬彩の実 S

野菜・果物  
3kg用



旬彩の実 M

野菜・果物  
5kg用



旬彩の実 L

野菜・果物  
5kg用



商品コード	品名	サイズ(横×奥行×高)	結束	C/S入数		重量g
				C	S	
601130	旬彩の実 S	310(305)×205(200)×120(115)	10枚	80枚	220	
601131	旬彩の実 M	320(315)×260(255)×140(135)	10枚	50枚	300	
601132	旬彩の実 L	365(360)×265(260)×135(130)	10枚	50枚	320	

## フルーツボックス

### ベストBOX



季節のフルーツギフトセットにどうぞ。

商品コード	品名	サイズ(横×奥行×高)	シュリンク	C/S入数		重量g
				C	S	
600800	ベストBOX S	260(225)×360(315)×90(88)	10枚	50枚	490	
600801	ベストBOX M	295(250)×370(330)×90(88)	10枚	50枚	510	
600802	ベストBOX L	340(295)×440(395)×90(88)	10枚	30枚	630	

### ホワイトBOX



S: グレープフルーツ36玉サイズ6個  
M: 桃M/Lサイズ約11個  
L: グレープフルーツ36玉サイズ約10個  
W: りんご36玉～40玉サイズ約8個

商品コード	品名	サイズ(横×奥行×高)	シュリンク	C/S入数		重量g
				C	S	
600805	ホワイトBOX S	235(200)×335(295)×100(95)	10枚	50枚	435	
600806	ホワイトBOX M	265(225)×380(330)×115(110)	10枚	30枚	560	
600807	ホワイトBOX L	300(260)×405(365)×100(95)	10枚	30枚	575	

フルーツアヴェニュー

 オレンジ72玉サイズが約12個入ります。



フタ コート E7ルト  
身箱 Cライナー B7ルト

商品コード	品名	サイズ(横×奥行×高)	シュリンク	C/S入数	重量g
600851	フルーツアヴェニュー	300(270)×410(380)×100(95)	10枚	30枚	534

プライムBOX

 グレープフルーツ36玉サイズが約12個入ります。

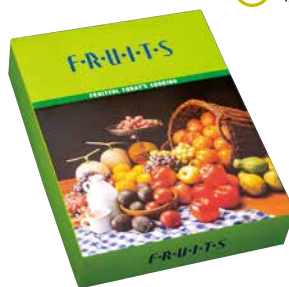

フタ コート E7ルト  
身箱 Cライナー B7ルト

商品コード	品名	サイズ(横×奥行×高)	シュリンク	C/S入数	重量g
600812	プライムBOX L	340(295)×440(395)×90(88)	10枚	30枚	565

フルーツタイム

 ホワイトBOX Sの深型タイプです。



フタ コート E7ルト  
身箱 Cライナー B7ルト

商品コード	品名	サイズ(横×奥行×高)	シュリンク	C/S入数	重量g
★ 600817	フルーツタイム S	235(200)×335(295)×115(110)	10枚	50枚	465

フルフルBOX

 フンタッチで組み立てやすい立体感がある底浅型タイプ



フルフルBOX S      フルフルBOX M      Cライナー E7ルト

商品コード	品名	サイズ(横×奥行×高)	P袋入数	C/S入数	重量g
601053	フルフルBOX S	200(180)×305(280)×90(65)	10枚	60枚	227
★ 601054	フルフルBOX M	255(235)×350(325)×90(65)	10枚	40枚	283

フルーツBOX 雅 No.1

 リンゴ36玉が9個



フタ コート E7ルト  
身箱 黒ライナー E7ルト

商品コード	品名	サイズ(横×奥行×高)	シュリンク	C/S入数	重量g
600731	雅 No.1	320(300)×310(280)×105(100)	10枚	30枚	505

四季のたより

 果物3kg用



Cライナー B7ルト

商品コード	品名	サイズ(横×奥行×高)	P袋入数	C/S入数	重量g
601080	四季のたより	320(300)×250(230)×115(110)	10枚	40枚	320

旬のたのしみ

 果物の詰め合わせ



旬のたのしみ S      旬のたのしみ      Cライナー B7ルト

商品コード	品名	サイズ(横×奥行×高)	P袋入数	C/S入数	重量g
601077	旬のたのしみ S	275(265)×395(365)×120(110)	10枚	30枚	420
601078	旬のたのしみ	310(290)×425(405)×125(115)	10枚	40枚	460

ふる里BOX 5K

 果物5kg用



Cライナー B7ルト

商品コード	品名	サイズ(横×奥行×高)	結束	C/S入数	重量g
★ 601085	ふる里BOX 5K	325(315)×270(260)×145(135)	10枚	50枚	250

ケース・バック

OPP  
ハイパーボンドン袋

ネット  
フルーツキャップ

紙  
器

リボン  
包装紙・敷紙

販促シール  
カード

柳カゴ

バスケット

フラワー

クラフトBOX

SS:桃Lサイズが6個  
 S :桃LLサイズが6個、リンゴ28玉サイズが6個  
 M :桃Lサイズが12個  
 L :桃LLサイズが約12個、リンゴ28玉サイズが11個



K5付ー E7ルート

商品コード	品名	サイズ(横×奥行×高)	シュリンク	C/S入数	重量g
600835	ST柄 SS	215(185)×325(295)×115(110)	10枚	30枚	380
600836	ST柄 S	235(205)×350(310)×120(115)	10枚	30枚	572
600837	ST柄 M	295(265)×410(385)×115(110)	10枚	30枚	602
600838	ST柄 L	305(275)×440(405)×120(115)	10枚	20枚	745

産地直送(旬果豊饒)

SS:桃Lサイズが6個  
 S :桃LLサイズが6個、リンゴ28玉サイズが6個  
 M :桃Lサイズが12個  
 L :桃LLサイズが約12個、リンゴ28玉サイズが11個

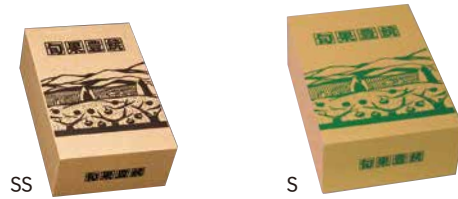

K5付ー E7ルート

商品コード	品名	サイズ(横×奥行×高)	シュリンク	C/S入数	重量g
★ 600845	産地直送 SS	215(185)×325(295)×115(110)	10枚	30枚	380
★ 600846	産地直送 S	235(205)×350(310)×120(115)	10枚	30枚	572
★ 600847	産地直送 M	295(265)×410(385)×115(110)	10枚	30枚	602
★ 600848	産地直送 L	305(275)×440(405)×120(115)	10枚	20枚	745

四季旬果

SS:梨・リンゴの36玉サイズが5個  
 S :梨・リンゴの36玉サイズが6個  
 M :梨・リンゴの32玉サイズが6個  
 梨・リンゴの36玉サイズが8個  
 L :梨・リンゴの32玉サイズが8個  
 梨・リンゴの36玉サイズが9個

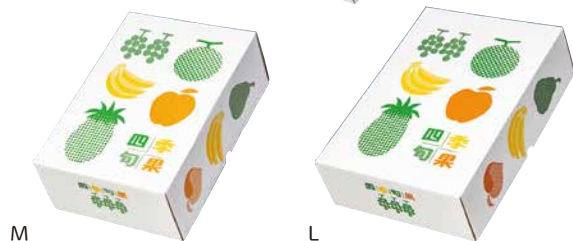
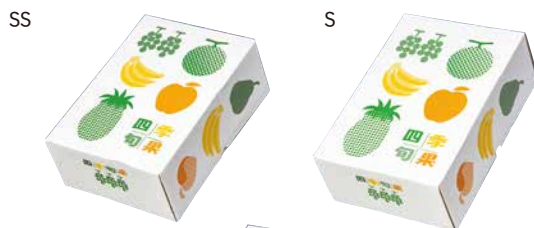

K5付ー E7ルート

商品コード	品名	サイズ(横×奥行×高)	P袋入数	C/S入数	重量g
601056	四季旬果BOX SS	215(190)×300(275)×115(110)	10枚	50枚	269
601050	四季旬果BOX S	223(220)×316(295)×115(110)	10枚	40枚	300
601051	四季旬果BOX M	266(245)×353(330)×115(110)	10枚	30枚	360
601052	四季旬果BOX L	280(260)×395(365)×115(110)	10枚	40枚	380

フルーツBOX 彩(いろいろ)



No.1 イチゴ300gトレーが2パック



No.2 桃Lサイズが約8個、LLサイズが約6個



No.3 マンゴーが2個、大粒ブドウが1房



No.4 マンゴーが3個、大粒ブドウが2~3房



No.5 桃Lサイズが10個、LLサイズが8個



No.6 桃LLサイズが8個



No.7 ●桃12玉・15玉サイズが9個  
●桃20玉サイズが12個  
●梨・リンゴの28玉サイズが9個  
●梨・リンゴの36玉サイズが12個

コート E7ルト

商品コード	品名	サイズ(横×奥行×高)	P袋入数	C/S入数	重量g
601095	彩 No.1	185(168)×265(238)×80	10枚	80枚	260
601096	彩 No.2	215(200)×340(305)×110	10枚	40枚	435
601097	彩 No.3	165(150)×245(220)×130	10枚	60枚	355
601098	彩 No.4	165(150)×355(330)×130	10枚	40枚	415
★601121	彩 No.5	265(225)×380(330)×110	10枚	30枚	560
601122	彩 No.6	215(200)×415(390)×120	10枚	40枚	515
601123	彩 No.7	330(305)×395(355)×100	10枚	40枚	540

りんご箱

アップルドリーム

りんごの1段トレー5kg用



フタ コート E7ルト  
身箱 Cライナー B7ルト

商品コード	品名	サイズ(横×奥行×高)	P袋入数	C/S入数	重量g
601002	アップルドリーム	370(345)×475(435)×110(105)	10枚	30枚	600

アップルタウン

りんごの1段トレー5kg用



フタ コート E7ルト  
身箱 Cライナー B7ルト

商品コード	品名	サイズ(横×奥行×高)	シュリンク	C/S入数	重量g
★601000	アップルタウン	370(345)×475(435)×110(105)	10枚	30枚	577

アップルスター

アップルスターS:3kg用  
アップルスター:りんごの1段トレー5kg用



アップルスターS



アップルスター

フタ コート E7ルト  
身箱 Cライナー B7ルト

商品コード	品名	サイズ(横×奥行×高)	シュリンク	C/S入数	重量g
601006	アップルスターS	310(285)×440(400)×115(110)	10枚	30枚	500
601004	アップルスター	370(345)×475(435)×110(100)	10枚	30枚	628

ケース・バック

OPP  
ハイパーポーション袋

ネット  
フルーツキャップ

紙  
器

リボン  
包装紙・敷紙

販促シール  
カード

柳カゴ

バスケット

フラワー

リンゴキャリア

🔄 1段用:りんご28〜32玉サイズが6個  
りんご36〜40玉サイズが8個  
2段用:りんご28〜32玉サイズが12個  
りんご36〜40玉サイズが16個



リンゴキャリア-1段用



リンゴキャリア-2段用

コート E7ルト

商品コード	品名	サイズ(横×奥行×高)	P袋入数	C/S入数	重量g
601225	リンゴキャリア-1段用	315(285)×205(185)×180(110)	10枚	50枚	254
★601226	リンゴキャリア-2段用	315(285)×205(185)×280(210)	10枚	50枚	400

りんご日記

🔄 りんご日記S:りんご3kg用  
林檎日記:りんごの1段トレイ 5kg用  
エルりんご日記:大玉りんご用深型



りんご日記 S  
Cライナー B7ルト



林檎日記  
フタ Cライナー E7ルト  
身箱 Cライナー B7ルト



エルりんご日記  
Cライナー E7ルト

商品コード	品名	サイズ(横×奥行×高)	P袋入数	C/S入数	重量g
601011	りんご日記 S	295(270)×420(395)×120(110)	10枚	40枚	450
601010	林檎日記	370(345)×475(435)×110(100)	10枚	30枚	515
601049	エルりんご日記	385(345)×490(435)×125(120)	10枚	30枚	663

本場りんご

🔄 りんご3kg用



Cライナー B7ルト

商品コード	品名	サイズ(横×奥行×高)	P袋入数	C/S入数	重量g
601012	本場りんご	310(290)×425(405)×125(115)	10枚	40枚	460

りんごケース

🔄 りんごの1段トレイ-5kg用



フタ コート E7ルト  
身箱 Cライナー B7ルト

商品コード	品名	サイズ(横×奥行×高)	P袋入数	C/S入数	重量g
601001	リンゴケース	370(345)×475(435)×110(100)	10枚	30枚	628

## ■ みかん箱・ハウスミカン

### 特選みかん



#30：みかん3kg用  
#50：みかん5kg用  
#75：みかん7.5kg用  
#100：みかん10kg用

#30 #50 #75  
Cライナー A7ルート  
#100  
Cライナー AB7ルート

商品コード	品名	サイズ(横×奥行×高)	結束	C/S入数	重量g
601045	特選みかん #30	310×205×125	10枚	70枚	245
601046	特選みかん #50	365×260×136	10枚	50枚	265
601047	特選みかん #75	365×265×150	10枚	40枚	275
601048	特選みかん #100	365×300×200	10枚	20枚	510

### みかんキャリーS



みかん3kg用



フラット式

Cライナー E7ルート

商品コード	品名	サイズ(横×奥行×高)	結束	C/S入数	重量g
601055	みかんキャリーS	298(290)×168(160)×250(170)	10枚	60枚	255

### 本場みかん



S：みかん3kg用  
M：みかん5kg用



Cライナー B7ルート

商品コード	品名	サイズ(横×奥行×高)	P袋入数	C/S入数	重量g
601040	本場みかん S	225(200)×325(310)×115(110)	10枚	40枚	305
601041	本場みかん M	275(250)×380(365)×130(125)	10枚	40枚	430

### ハウスミカン箱



小：ハウスミカン1段(約1.5kg)  
大：ハウスミカン2段(約2.5kg)



フタ コート E7ルート

身箱 Cライナー B7ルート

商品コード	品名	サイズ(横×奥行×高)	シュリンク	C/S入数	重量g
601032	ハウスみかん箱 小	225(190)×300(265)×55(50)	10枚	60枚	217
601033	ハウスみかん箱 大	225(190)×300(265)×100(95)	10枚	60枚	370

### ハウスミカン箱ブルー



M：ハウスミカン1段(約1.5kg)  
L：ハウスミカン2段(約2.5kg)



フタ コート E7ルート

身箱 Cライナー B7ルート

商品コード	品名	サイズ(横×奥行×高)	シュリンク	C/S入数	重量g
★ 601030	ハウスみかん箱ブルー-M	320(285)×240(210)×55(50)	20枚	60枚	285
★ 601031	ハウスみかん箱ブルー-L	430(390)×300(265)×55(50)	20枚	60枚	360

スイカ箱

新商品



# 旬すいか(小)

ニッポンのなつかしい夏を思い起こす、どこかノスタルジックなやさしいデザイン。



正面



天面

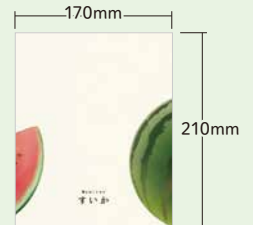

側面

NEW

コート E7ルト

商品コード	品名	サイズ(横×奥行×高)	P袋入数	C/S入数	重量g
601070	旬すいか(小)	170×170×210	10枚	100枚	160

## ■ スイカ箱

### スイカ箱 特大



Cライナー AB7ルト

商品コード	品名	サイズ(横×奥行×高)	結束	C/S入数	重量g
601072	スイカ箱 特大	270(261)×270(259)×315(290)	10枚	20枚	519

### スイカ箱 大



S玉スイカ用



コート E7ルト

商品コード	品名	サイズ(横×奥行×高)	P袋入数	C/S入数	重量g
★ 601071	スイカ箱 大	210×210×235	10枚	50枚	260



## ■ ブドウ・梨・マンゴー箱

### グレープBOX

 1kg用  
ロイヤルBOXに入ります。



フィルム OPP  
フタ コート  
身箱 Cライナー E7ルト

テープ付フィルム付属(テープ付フィルムは別売りもしております)

商品コード	品名	サイズ(横×奥行×高)	P袋入数	C/S入数	重量g
★ 601088	グレープBOX	160(140)×220(195)×90(85)	10枚	100枚	180

### 果樹園の実り

 巨峰大粒タイプ2房用



B7イナ B7ルト

商品コード	品名	サイズ(横×奥行×高)	P袋入数	C/S入数	重量g
★ 601079	果樹園の実り	304(280)×217(195)×135(130)	10枚	30枚	318

### ペアキャリー

 大玉用梨2個



コート E7ルト

商品コード	品名	サイズ(横×奥行×高)	P袋入数	C/S入数	重量g
★ 601205	ペアキャリー	300(290)×170(160)×240(170)	10枚	50枚	190

### マンゴーBOX

 マンゴー1・2個



コート E7ルト

商品コード	品名	サイズ(横×奥行×高)	P袋入数	C/S入数	重量g
601089	マンゴーBOX	165(140)×235(200)×105	10枚	80枚	317

## ■ ゼリーBOX

### ゼリーBOX涼風

 S:ゼリー9個  
L:ゼリー12個



ゼリーBOX涼風 S



ゼリーBOX涼風 L

台紙付  
フタ コート  
身箱 Cライナー E7ルト

商品コード	品名	サイズ(横×奥行×高)	P袋入数	C/S入数	重量g
★ 601075	ゼリーBOX涼風 S	305(290)×305(290)×55(50)	10枚	100枚	265
★ 601076	ゼリーBOX涼風 L	405(385)×305(290)×55(50)	10枚	100枚	315

桃箱

新商品

# パステルピーチ

あわいピンクの贈答用桃紙箱。2サイズご用意いたしました。



桃  
Sサイズ約6個  
が入ります



桃  
Sサイズ約10個  
Lサイズ約6個  
が入ります



パステルピーチ S

パステルピーチ L

フタ	コート	E7ルート
身箱	C7イナ-	E7ルート



NEW

商品コード	品名	サイズ(横×奥行×高)	P袋入数	C/S入数	重量g
600827	パステルピーチ S	195(175)×295(280)×115(110)	10枚	50枚	280
600828	パステルピーチ L	240(225)×350(335)×120(115)	10枚	30枚	340

## 桃箱

【桃サイズの目安】

S  
サイズ

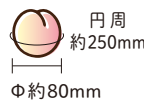

M  
サイズ

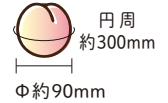

### スイートピーチBOX

桃Sサイズ約11個  
桃Mサイズ約6個



フタ	コート	E7ルート
身箱	C7イナ-	E7ルート

商品コード	品名	サイズ(横×奥行×高)	シュリンク	C/S入数	重量g
★ 600824	スイートピーチBOX	260(225)×370(335)×100(97)	10枚	50枚	475

### ハニーピーチ S

桃Sサイズ約6個  
桃Mサイズ約5個



フタ	コート	E7ルート
身箱	C7イナ-	E7ルート

商品コード	品名	サイズ(横×奥行×高)	P袋入数	C/S入数	重量g
★ 600822	ハニーピーチ S	205(175)×310(280)×110(105)	10枚	50枚	358

### マイピーチBOX S

桃Sサイズ約6個  
桃Mサイズ約5個



フタ	コート	E7ルート
身箱	C7イナ-	E7ルート

商品コード	品名	サイズ(横×奥行×高)	P袋入数	C/S入数	重量g
★ 600820	マイピーチBOX S	205(175)×310(280)×110(105)	10枚	50枚	358

### ピュアピーチ

S: 桃Sサイズ約8個  
桃Mサイズ約6個  
L: 桃Sサイズ約12個  
桃Mサイズ約8個



ピュアピーチ S      ピュアピーチ L      C7イナ-      E7ルート

商品コード	品名	サイズ(横×奥行×高)	シュリンク	C/S入数	重量g
600825	ピュアピーチ S	230(205)×335(315)×115(100)	10枚	30枚	320
600826	ピュアピーチ L	280(260)×350(325)×120(115)	10枚	30枚	370

## ■ フルーツアソート

### ポエムBOX S

 果実・缶詰等の詰め合わせ



C7付ー B7ルト

商品コード	品名	サイズ(横×奥行×高)	P袋入数	C/S入数	重量g
★ 601110	ポエムBOX S	315(295)×240(220)×90	20枚	100枚	180

### V BOX

 果実・缶詰等の詰め合わせ



C7付ー B7ルト

商品コード	品名	サイズ(横×奥行×高)	P袋入数	C/S入数	重量g
601103	V BOX S グリーン	250(220)×315(280)×67(65)	10枚	100枚	154
601104	V BOX M グリーン	280(250)×350(315)×72(70)	10枚	100枚	185
601105	V BOX L グリーン	300(270)×395(365)×78(75)	10枚	50枚	218

### フレッシュBOX

 イチゴケース500g2パック  
フルーツケース36号1パック  
桃Mサイズ5個・オレンジ6個



コート

商品コード	品名	サイズ(横×奥行×高)	C/S入数	重量g
★ 601092	フレッシュBOX	250(233)×174(158)×82	150枚	92

### BK BOX NO.1

 イチゴケース150~400g  
2パック



C7付ー E7ルト

フタ、サイド差し込みタイプ

商品コード	品名	サイズ(横×奥行×高)	P袋入数	C/S入数	重量g
601099	BK BOX NO.1	260(245)×190(175)×55	10枚	100枚	123

### レシピフルーツ 小



フィルム PET  
取手 PE  
本体 コート E7ルト

商品コード	品名	サイズ(横×奥行×高)	P袋入数	C/S入数	重量g
★ 601240	レシピフルーツ 小	280(275)×180(175)×105(100)	10枚	50枚	190

### ファンシーフルーツ 特小



フィルム PET  
取手 PE  
本体 コート E7ルト

商品コード	品名	サイズ(横×奥行×高)	P袋入数	C/S入数	重量g
★ 601249	ファンシーフルーツ特小	190(185)×130(125)×120(115)	10枚	100枚	108

アグリBOX

イチゴケース500g2パック



本体 コート  
フィルム PVC

商品コード	品名	サイズ(横×奥行×高)	P袋入数	C/S入数	重量g
★ 601212	アグリBOX	250×175×190(95)	10枚	100枚	124

フルーツカフェ

イチゴケース300g2パック  
フルーツケース27号



コート

商品コード	品名	サイズ(横×奥行×高)	P袋入数	C/S入数	重量g
★ 601211	フルーツカフェ	235×170×170(75)	10枚	100枚	100

ライトカフェ

ライトカフェ:イチゴケース300g2パック  
フルーツケース27号  
ライトカフェL:大粒イチゴ1段詰め2パック



ライトカフェ



ライトカフェL

コート

商品コード	品名	サイズ(横×奥行×高)	P袋入数	C/S入数	重量g
★ 601207	ライトカフェ	235×170×170(76)	10枚	100枚	100
★ 601208	ライトカフェL	268×205×165(63)	10枚	100枚	131

デザートBOX

イチゴケース300g2パック  
フルーツケース27号



デザートBOX 窓付き



デザートBOX 窓無し



デザートBOX 3P用

フィルム PVC  
本体 コート

商品コード	品名	サイズ(横×奥行×高)	P袋入数	C/S入数	重量g
★ 601214	デザートBOX 窓付き	235×170×170(75)	10枚	100枚	110
★ 601210	デザートBOX 窓無し	235×170×170(75)	10枚	100枚	100
★ 601213	デザートBOX 3P用	350×170×170(75)	10枚	100枚	140

フレッシュコンビ

SS:ジャムやゼリー詰め合わせ  
S:桃・リンゴ4~5個  
L:桃・リンゴ5~6個  
LL:桃・リンゴ6~8個



L



SS



S



LL

クラ付 Eフルト

商品コード	品名	サイズ(横×奥行×高)	クラ付枚数	C/S入数	重量g
601200	フレッシュコンビ SS	175×130×155(100)	20枚	200枚	75
601201	フレッシュコンビ S	230×175×165(105)	10枚	100枚	120
601202	フレッシュコンビ L	280×175×165(105)	10枚	100枚	140
601203	フレッシュコンビ LL	315×205×170(115)	10枚	100枚	188

## ■ハンディタイプ

### エクセレント M



2,000～3,000円前後の進物用



コート E7ルト

商品コード	品名	サイズ(横×奥行×高)	P袋入数	C/S入数	重量g
★601327	エクセレント M	265×175×360(295)	10枚	50枚	278

### フルーツファンタジー



M:2,000～3,000円前後の進物用  
L:4,000円前後の進物用



コート E7ルト

商品コード	品名	サイズ(横×奥行×高)	P袋入数	C/S入数	重量g
601332	フルーツファンタジー M	265×175×350(290)	10枚	50枚	300
601333	フルーツファンタジー L	330×190×360(290)	10枚	50枚	380

### フルーツセレクション



M:2,000～3,000円前後の進物用  
L:4,000円前後の進物用



コート E7ルト

商品コード	品名	サイズ(横×奥行×高)	P袋入数	C/S入数	重量g
601307	フルーツセレクション M	265×175×360(295)	10枚	50枚	268
601308	フルーツセレクション L	300×185×385(315)	10枚	50枚	340

### エレガントG



G-特小:1,000円前後の進物用  
G-1:2,000円前後の進物用  
G-2:3,000円前後の進物用  
G-3:4,000円前後の進物用



コート E7ルト

商品コード	品名	サイズ(横×奥行×高)	P袋入数	C/S入数	重量g
601300	エレガントG-特小	210×165×270(225)	10枚	50枚	198
601301	エレガントG-1	265×175×350(295)	10枚	50枚	280
601302	エレガントG-2	265×175×380(325)	10枚	50枚	288
601303	エレガントG-3	310×185×410(335)	10枚	50枚	375

ハピネスシリーズ

新商品



# メモリアルハピネス想果

麻の葉柄と純白のゆりでしっとり。仏事用手提げBOXの新商品です。



メモリアルハピネス  
想果 小  
¥2,000  
前後の進物用

メモリアルハピネス  
想果 中  
¥3,000  
前後の進物用

メモリアルハピネス  
想果 大  
¥4,000  
前後の進物用

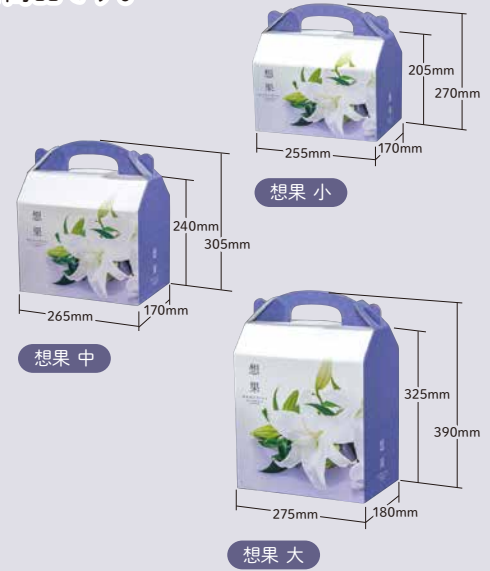

想果 小

想果 中

想果 大

NEW

商品コード	品名	サイズ(横×奥行×高)	ケガレ包み数	本体		重量g
				コート	E7ルト	
600031	メモリアルハピネス想果 小	255×170×270(205)	10枚	50枚	200	200
600032	メモリアルハピネス想果 中	265×170×305(240)	10枚	50枚	220	220
600033	メモリアルハピネス想果 大	275×180×390(325)	10枚	50枚	280	280

## ハピネスシリーズ

パープルセレモニー



2,000円前後のお供え用



本体  
コート E7ルト

商品コード	品名	サイズ(横×奥行×高)	P袋入数	C/S入数	重量g
★ 601335	パープルセレモニー	265×175×350(295)	10枚	50枚	305

ハピネス・蘭 特々大



5,000円前後の進物用



取手 PE  
本体  
コート E7ルト

商品コード	品名	サイズ(横×奥行×高)	ケガレ包み数	C/S入数	重量g
★ 600119	ハピネス・蘭 特々大	310×185×355	10枚	50枚	370

ハピネス・ゆり 特々大



3,000円前後の進物用



取手 PE  
本体  
コート E7ルト

商品コード	品名	サイズ(横×奥行×高)	ケガレ包み数	C/S入数	重量g
★ 600114	ハピネス・ゆり 特々大	310×185×355	10枚	50枚	370

■ 鮭箱・鯛ケース

鮭箱-3 筒式(キャラメル式)



C7付ー B7ルト

商品コード	品名	サイズ(横×奥行×高)	ギフト包み数	C/S入数	重量g
★ 601532	紅鮭-3	180×670×65	10枚	50枚	305

鮭箱 筒式(キャラメル式)



コート B7ルト

商品コード	品名	サイズ(横×奥行×高)	ギフト包み数	C/S入数	重量g
★ 601501	鮭箱 S-2	170×610×62	10枚	50枚	250
★ 601502	鮭箱 S-3	180×670×65	10枚	50枚	288
★ 601503	鮭箱 S-4	210×725×68	10枚	50枚	370
★ 601504	鮭箱 S-5	230×750×80	10枚	50枚	405

鮭用ポリ袋



小:天シール  
大・特大:底シール

100枚単位で出荷可能です。 PE

商品コード	品名	サイズ(厚み×横×縦)	P袋入数	C/S入数	重量g
★ 474000	鮭用ポリ袋 小(紺)	0.05×230×800	100枚	1,000枚	16.3
★ 474002	鮭用ポリ袋 大(紺)	0.05×250×900	100枚	1,000枚	19.8
★ 474004	鮭用ポリ袋 特大(紺)	0.05×280×1000	100枚	1,000枚	24

焼鯛ケース



コート

商品コード	品名	サイズ(横×奥行×高)	シュリンク	C/S入数	重量g
★ 601601	焼鯛ケース S	315×140×170(125)	10枚	50枚	140
★ 601602	焼鯛ケース M	320×155×195(150)	10枚	50枚	171
★ 601603	焼鯛ケース L	355×180×220(175)	10枚	50枚	216

ケース・バック

OPP  
ハイパーポーション袋

ネット  
フルーツキャップ

紙  
器

包装紙・敷紙  
リボン

販促シール  
カード

柳カゴ

バスケット

フラワー



## 包装紙・敷紙・リボン

Wrapping paper & Sheet & Ribbon

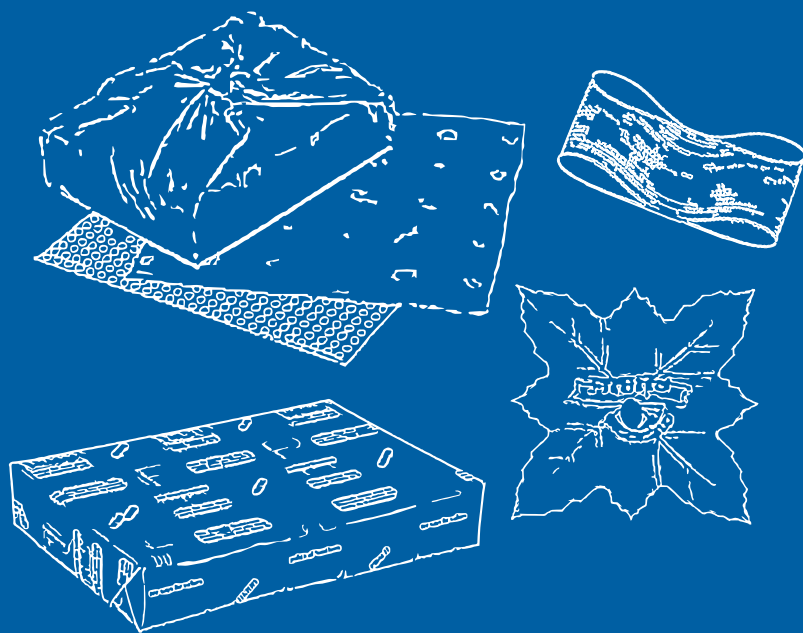

## 包装紙 / 風呂敷

### 銀刷ブルー

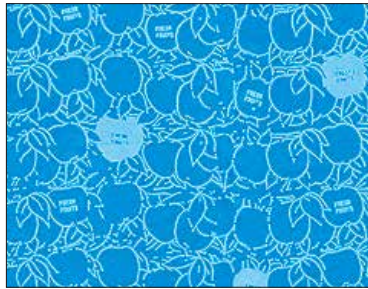

紙

商品コード	品名	サイズ(横×縦)	1冊	C/S入数	重量g
★ 602000	銀刷ブルー 並判	788×545	100枚	500枚	13.8
★ 602050	銀刷ブルー 大判	900×600	100枚	500枚	26.5

### 銀刷グレー

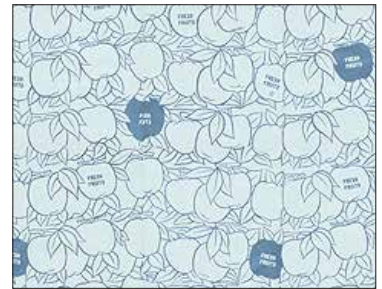

紙

商品コード	品名	サイズ(横×縦)	1冊	C/S入数	重量g
★ 602051	銀刷グレー 大判	900×600	100枚	500枚	26.5

### ゴールデンフルーツ 取次



紙

商品コード	品名	サイズ(横×縦)	1冊	C/S入数	重量g
★ 602002	ゴールデンフルーツ 並判	758×530	100枚	500枚	20.0

### カクテルフルーツ 取次

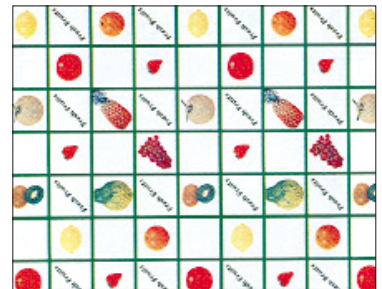

紙

商品コード	品名	サイズ(横×縦)	1冊	C/S入数	重量g
★ 602003	カクテルフルーツ 並判	758×530	100枚	500枚	20.0

### マークフルーツ

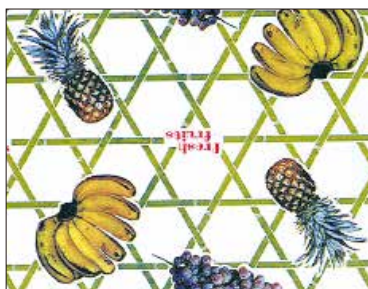

紙

商品コード	品名	サイズ(横×縦)	1冊	C/S入数	重量g
★ 602004	マークフルーツ 並判	758×530	100枚	500枚	20.0

### ペールF

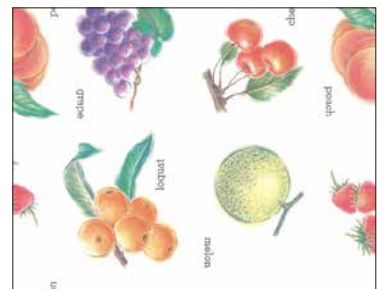

紙

商品コード	品名	サイズ(横×縦)	1冊	C/S入数	重量g
602150	ペールF 並判	748×530	100枚	300枚	23.0
602151	ペールF 大判	860×625	100枚	300枚	31.2

プチF

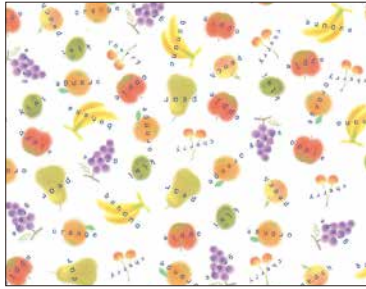

紙

商品コード	品名	サイズ(横×縦)	1冊	C/S入数	重量g
602175	プチF 並判	748×530	100枚	300枚	23.0
602176	プチF 大判	925×620	100枚	300枚	33.3

カクテルイエロー

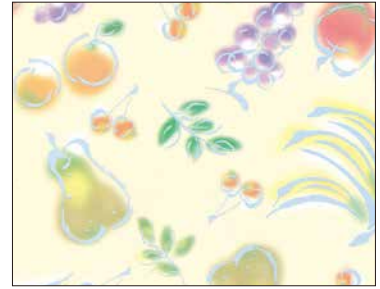

紙

商品コード	品名	サイズ(横×縦)	1冊	C/S入数	重量g
602182	カクテルイエロー 並判	748×530	100枚	300枚	19.8
602183	カクテルイエロー 大判	900×600	100枚	300枚	27.0

銀の森

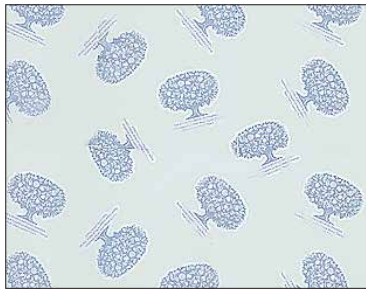

紙

商品コード	品名	サイズ(横×縦)	1冊	C/S入数	重量g
★ 602059	銀の森 大判	900×590	100枚	500枚	34.0

モダンフルーツ



紙

商品コード	品名	サイズ(横×縦)	1冊	C/S入数	重量g
602056	モダンフルーツ 大判	900×600	100枚	500枚	28.2

デラックスフルーツ



紙

商品コード	品名	サイズ(横×縦)	1冊	C/S入数	重量g
★ 602055	デラックスフルーツ 大判	885×585	100枚	500枚	25.8

パールフルーツ



紙

商品コード	品名	サイズ(横×縦)	1冊	C/S入数	重量g
★ 602054	パールフルーツ 大判	900×600	100枚	500枚	28.2

シルクフルーツ 取次



紙

商品コード	品名	サイズ(横×縦)	1冊	C/S入数	重量g
★ 602057	シルクフルーツ 大判	885×585	100枚	500枚	34.6

メロン包装紙(グリーン)

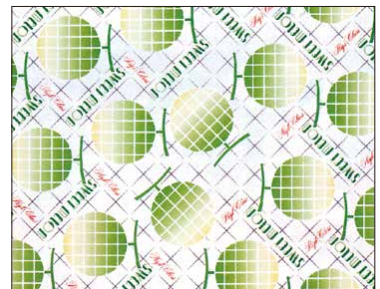

紙

商品コード	品名	サイズ(横×縦)	1冊	C/S入数	重量g
★ 602500	メロン包装紙(グリーン)1ヶ用	785×360	100枚	900枚	20.0
★ 602501	メロン包装紙(グリーン)2ヶ用	785×545	100枚	600枚	33.0

ケース・バック

OPP  
ハイパーポーション袋

ネット  
フルーツキャップ

紙  
器

リ包装紙・敷紙

販促シール  
カード

柳カゴ

バスケット

フラワー

## メロン包装紙(スクリーン)

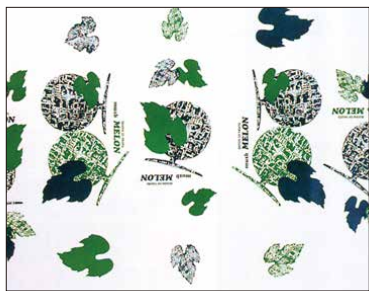

紙

商品コード	品名	サイズ(横×縦)	1冊	C/S入数	重量g
★ 602505	メロン包装紙(スクリーン)1枚用	785×360	100枚	900枚	20.0

## アラモードフルーツ

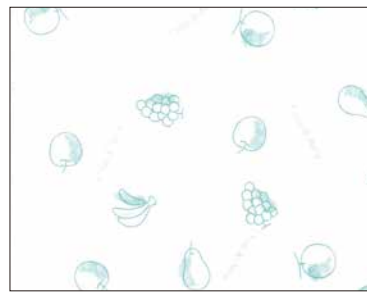

不織布

商品コード	品名	サイズ(横×縦)	C/S入数	重量g
★ 492981	アラモードフルーツ 大	1,000×1,000	500枚	33.0
★ 492982	アラモードフルーツ 特大	1,200×1,200	500枚	48.0

## P風呂敷 フルーツ柄

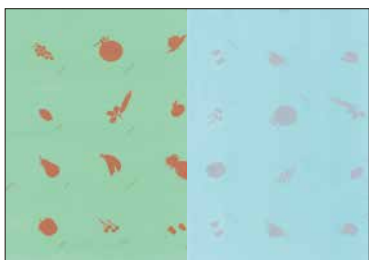

PE

商品コード	品名	サイズ(厚み×横×縦)	C/S入数	重量g
492901	P風呂敷 フルーツ柄 90 グリーン	0.04×900×900	1,000枚	27.5
492902	P風呂敷 フルーツ柄 1m グリーン	0.05×1,000×1,000	500枚	41.5
492903	P風呂敷 フルーツ柄 1.2m グリーン	0.05×1,200×1,200	300枚	60.0

## ■ 手提げ袋

### サニーバッグ



 2ヶ用のメロン箱が入ります。



紙

商品コード	品名	サイズ(横×奥行×高)	C/S入数	重量g
603002	サニーバッグ	320×170×300	200枚	83

### ヒットバッグ

 ロイヤルフルーツBOXが、横向きに入ります。  
 2ヶ用の大玉メロン箱が入ります。



紙

P.88～P.89掲載のロイヤルBOXシリーズ2ヶが入るサイズです。

商品コード	品名	サイズ(横×奥行×高)	C/S入数	重量g
★ 603004	ヒットバッグ	380×180×360	100枚	115

### ピンクバッグ



 果物はもちろん、果物以外にも使える汎用性の高い紙袋です。



紙

商品コード	品名	サイズ(横×奥行×高)	C/S入数	重量g
690570	ピンクバッグ 小	220×120×250	400枚	36
690572	ピンクバッグ 大	340×220×320	200枚	106

### メロンバッグ

 メロンバッグは1ヶ用のメロン箱が入ります。  
 メロンバッグLは2ヶ用のメロン箱が入ります。



紙

商品コード	品名	サイズ(横×奥行×高)	C/S入数	重量g
603000	メロンバッグ	260×150×295	400枚	50
603006	メロンバッグ L	320×160×310	300枚	80

### ギフトバッグ

 スイカ箱大が入ります。



紙

商品コード	品名	サイズ(横×奥行×高)	C/S入数	重量g
603003	ギフトバッグ	300×210×310	200枚	95

### ジャンボバッグ

 ロイヤルフルーツBOXが、そのまま入ります。



紙

P.88～P.89掲載のロイヤルBOXシリーズ2ヶが入るサイズです。

商品コード	品名	サイズ(横×奥行×高)	C/S入数	重量g
603005	ジャンボバッグ	405×285×360	150枚	163

### DX袋 フルーツ

 果物の詰め合わせ袋。少量の持ち帰りに便利です。



紙

商品コード	品名	サイズ(横×奥行×高)	C/S入数	重量g
603274	DX袋 フルーツ	195×115×285	500枚	14

メモリアルバッグ



PP

商品コード	品名	サイズ(横×奥行×高)	P袋入数	C/S入数	重量g
710025	メモリアルバッグ S	350×220×340	10枚	100枚	134
710026	メモリアルバッグ M	350×220×440	10枚	100枚	139
710027	メモリアルバッグ L	400×270×440	10枚	100枚	147

ラレットバッグ 取次



HDPE

商品コード	品名	サイズ(横×奥行×高)	P袋入数	C/S入数	重量g
494632	ラレットバッグ S 茶	270×210×280	20枚	180枚	64
494639	ラレットバッグ M 茶	350×215×310	20枚	120枚	80
494637	ラレットバッグ L 茶	420×290×360	20枚	100枚	120
494629	ラレットバッグ S ホワイト	270×210×280	20枚	180枚	64
494635	ラレットバッグ M ホワイト	350×215×310	20枚	120枚	80
494638	ラレットバッグ L ホワイト	420×290×360	20枚	100枚	120

信和レジバッグ

エンボス加工を施しています。  
100枚ブロック袋入り。

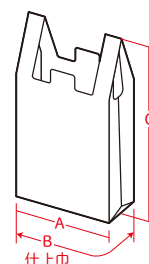
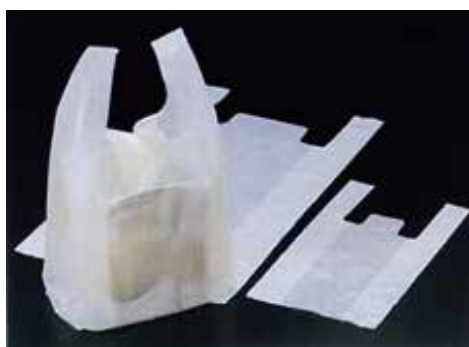

HDPE

商品コード	品名	サイズ(A/B仕上巾×C)	P袋入数	C/S入数	出荷単位	重量g
472001	No.30	190/300×370	100枚	2,000枚	2,000枚入×2=4,000枚	2.5
472002	No.35	220/350×430	100枚	1,000枚	1,000枚入×2=2,000枚	4.1
472003	No.40	260/400×490	100枚	1,000枚	1,000枚入×2=2,000枚	6.2
472004	No.45	300/450×550	100枚	1,000枚	1,000枚入×2=2,000枚	8.7
472005	No.50	350/500×600	100枚	1,000枚	1,000枚入×1=1,000枚	12.8
472011	No.30 半透明	180/290×360	100枚	2,000枚	2,000枚入×2=4,000枚	2.2
472012	No.35 半透明	220/340×420	100枚	1,000枚	1,000枚入×2=2,000枚	3.0
472013	No.40 半透明	260/390×480	100枚	1,000枚	1,000枚入×2=2,000枚	4.6
472014	No.45 半透明	300/440×530	100枚	1,000枚	1,000枚入×2=2,000枚	6.6
472015	No.50 半透明	345/490×580	100枚	1,000枚	1,000枚入×1=1,000枚	9.8

苺ラピートバッグ

PE

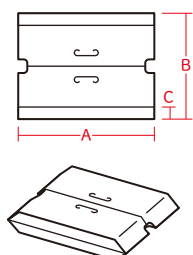

商品コード	品名	サイズ(厚み×A×B/C)	P袋入数	C/S入数	重量g
494500	苺ラピートバッグ S	0.03×350×220/40	100枚	1,500枚	5.65
494501	苺ラピートバッグ M	0.03×410×260/40	100枚	1,500枚	7.55
494502	苺ラピートバッグ L	0.035×530×350/40	100枚	1,500枚	14.30

ラピートバッグ

PE

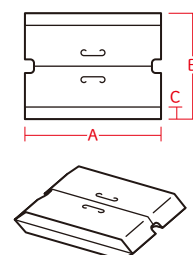

商品コード	品名	サイズ(厚み×A×B/C)	P袋入数	C/S入数	重量g
494506	ラピートバッグ S	0.03×430×310/40	100枚	1,500枚	9.65
494508	ラピートバッグ L	0.035×480×375/40	100枚	1,500枚	14.67
494509	ラピートバッグ LL	0.05×560×400/40	50枚	600枚	22.79

イチゴバンバン 取次

HDPE

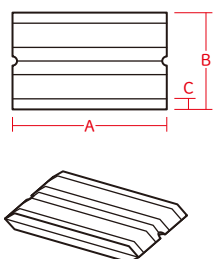

小=イチゴ2パック産地箱用/大=イチゴ4パック産地箱用

商品コード	品名	サイズ(厚み×A×B/C)	P袋入数	C/S入数	重量g
494550	イチゴバンバン小	0.023×250×240/30	100枚	2,000枚	4.0
494551	イチゴバンバン大	0.028×510×320/35	100枚	1,500枚	13.2

新バンバンロイヤル 取次

LD,HD

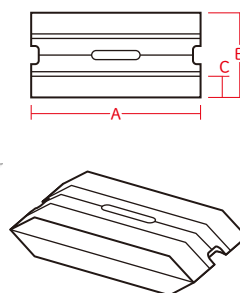

P.88~P.89掲載のロイヤルBOXシリーズ2ヶ入がするサイズです。

商品コード	品名	サイズ(厚み×A×B/C)	P袋入数	C/S入数	重量g
494558	新バンバンロイヤル	0.05×560×280/70	50枚	500枚	30.2

フルーツバンバン 取次

HDPE

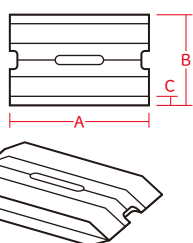

商品コード	品名	サイズ(厚み×A×B/C)	P袋入数	C/S入数	重量g
494552	フルーツバンバン小	0.022×310×400/マチなし	100枚	1,500枚	6.2
494553	フルーツバンバン中	0.025×460×300/30	100枚	1,500枚	9.2
494554	フルーツバンバン大	0.028×510×320/37.5	100枚	1,500枚	13.2
494557	フルーツバンバン特大	0.033×710×320/75	50枚	500枚	25.8

スカットバッグ 取次

HDPE

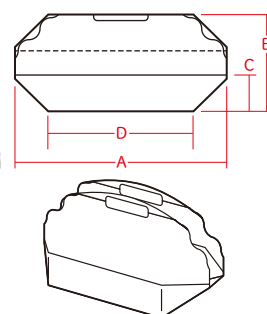

P.88~P.89掲載のロイヤルBOXシリーズ3ヶ入・桃産地箱が入るサイズです。

商品コード	品名	サイズ(厚み×A×B/C・D)	P袋入数	C/S入数	重量g
494556	スカットバッグ特大	0.05×700×320/47・120	30枚	300枚	37.0

## 敷紙

## OP無地シート

OP 4H

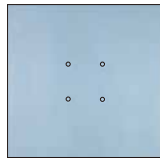

1冊単位で出荷可能

商品コード	品名	サイズ(横×縦)	1冊	1包み	C/S入数	重量g
404100	OP無地シート#25	270×270	100枚	1,000枚	10,000枚	1.63
404101	OP無地シート#30	300×300	100枚	1,000枚	10,000枚	2.45

## 1ヶ包み(CPグレーブ)

CP



1冊単位で出荷可能

商品コード	品名	サイズ(横×縦)	1冊	1包み	C/S入数	重量g
★ 492066	CPグレーブ	300×320	50枚	50冊	150冊	1.9

## 1ヶ包み(OPSレタス)

OPS



商品コード	品名	サイズ(横×縦)	C/S入数	重量g
492075	OPSレタス 40×40 透明	400×400	5,000枚	2.81
492076	OPSレタス 45×45 透明	450×450	5,000枚	2.98

## 1ヶ包み(OPレタス)

OP



商品コード	品名	サイズ(横×縦)	C/S入数	重量g
492070	OPレタス 40×40 ブルー	400×400	10,000枚	1.35
492071	OPレタス 45×45 ブルー	450×450	10,000枚	1.85

## パディ®リーフ

判イスタル

商標登録済



1冊単位で出荷可能

商品コード	品名	サイズ(横×縦)	1冊	1包み	重量g
★ 492115	パディリーフ ライトグリーン	190×190	30枚	50冊	0.5

## アスパラ

PP



1冊単位で出荷可能

商品コード	品名	サイズ(横×縦)	1冊	1包み	C/S入数	重量g
★ 492015	アスパラ 大緑	225×205	50枚	50冊	400冊	0.96

## 敷紙(りんご)

PP



1冊単位で出荷可能

商品コード	品名	サイズ(横×縦)	1冊	1包み	C/S入数	重量g
★ 492000	OP敷紙りんゴ赤	165×165	100枚	25冊	300冊	0.65



新リーフ

PE

1冊単位で出荷可能

サイズ(横×縦)	1冊	1包み	C/S入数	重量g	商品コード	商品コード	商品コード	商品コード	商品コード
200×200	30枚	50冊	300冊	1.2	492040	492042	492045	492041	492044

赤	緑	柿	黄	白

青	新ライトリーフ 緑
商品コード ★492043	商品コード 492030

雲龍敷紙

レーヨン パルプ

1冊単位で出荷可能

サイズ(横×縦)	1冊	1包み	C/S入数	重量g	商品コード	商品コード	商品コード	商品コード	商品コード
220×220	30枚	50冊	150冊	1.2	492520	492521	492522	492523	492524

ピンク	パープル	イエロー	ライトグリーン	グリーン

ブルー	オレンジ
商品コード ★492525	商品コード ★492526

パディ敷紙

刺繍紙

1冊単位で出荷可能

サイズ(横×縦)	1冊	1包み	C/S入数	重量g	商品コード	商品コード	商品コード	商品コード	商品コード
200×200	30枚	50冊	200冊	0.8	492509	492516	492508	492510	492517

No.01 ホワイト	No.13 ピーチピンク	No.15 ローズピンク	No.21 ワイン	No.22 レッド

No.31 ラベンダー	No.32 ブルー	No.34 パープル	No.42 ビビットイエロー	No.43 オレンジ
商品コード 492519	商品コード 492515	商品コード 492511	商品コード 492512	商品コード 492518

No.51 ライトグリーン	No.53 ダークグリーン
商品コード 492513	商品コード 492514

## ■ ロール

ウイズ(30g不織布)

ポリエステル

1本単位で出荷可能。  
重量は紙管込みです。

サイズ(幅×長さ)	C/S入数	重量g	商品コード	商品コード	商品コード	商品コード	商品コード	商品コード
650×30m	30本	600/本	492550	492552	492553	492554	492556	492557

No.1 ホワイト	No.3 ピンク	No.4 ピーチ	No.5 アザレア	No.7 ピュアレッド	No.8 アースレッド
					
No.11 ビビットイエロー	No.12 マンゴオレンジ	No.13 サーモンオレンジ	No.14 キャロットオレンジ	No.15 ラベンダー	No.16 パールブルー
					
商品コード	商品コード	商品コード	商品コード	商品コード	商品コード
492560	492561	492562	492563	492564	492565
No.18 ナイルグリーン	No.19 レタスグリーン	No.20 ハンターグリーン	No.21 ノエルグリーン	No.23 オーキッド	No.24 パッションピンク
					
商品コード	商品コード	商品コード	商品コード	商品コード	商品コード
492567	492568	492569	492570	492572	492573

パディ®ロール

ポリエステル

1本単位で出荷可能。  
重量は紙管込みです。

サイズ	C/S入数	重量g	商品コード	商品コード	商品コード	商品コード	商品コード	商品コード
600×20m	24本	310/本	492490	492497	492714	492491	492498	492730

No.1 ホワイト	No.13 ピーチピンク	No.15 ローズピンク	No.21 ワイン	No.22 レッド	No.31 ラベンダー
					
No.32 ブルー	No.34 パープル	No.42 ビビットイエロー	No.43 オレンジ	No.51 ライトグリーン	No.53 ダークグリーン
					
商品コード	商品コード	商品コード	商品コード	商品コード	商品コード
492496	492492	492493	492499	492494	492495

ちとせ雲龍 **取次**

パルプ レーヨン

1本単位で出荷可能。

サイズ	C/S入数
740×20m	25本

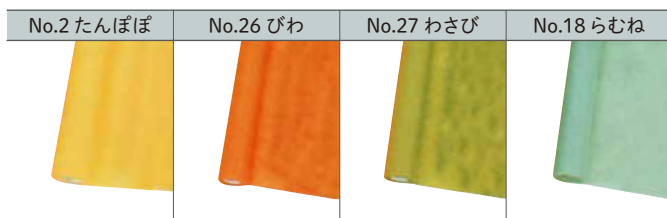
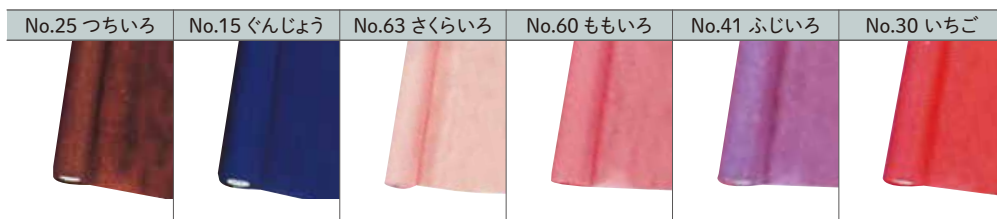
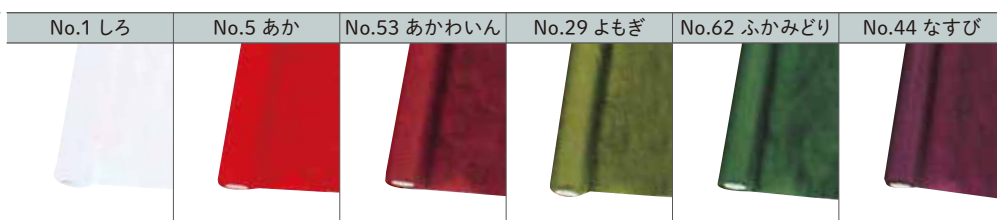

ミスティカラーズ<II> **取次**

リエステル 再生  
リエステル

1本単位で出荷可能。

サイズ	C/S入数
600×20m	20本

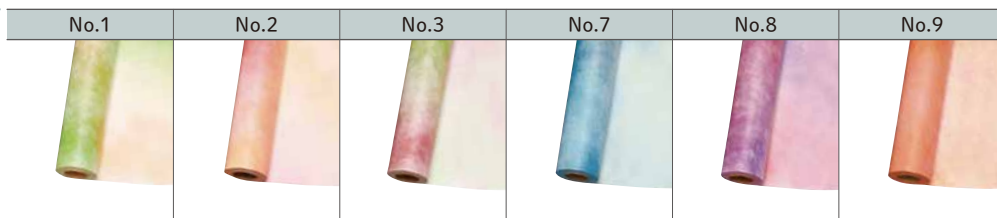



## ■ リボン

シュット 小箱単位で出荷可能。

ナイロン 刺繍

画像はイメージです。

				紫	黒	黄
						
				銀ラメ入	銀ラメ入	
巾	巻数	小箱入数	C/S入数	商品コード	商品コード	商品コード
24mm	20m	10反	200反	820083	820084	820085
36mm	20m	7反	140反	820093	820094	820095

・ヒモを引くと  
ポウができます。

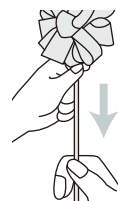

・リボンはロール状  
で納品されます。



コルリボン

PP



袋単位で出荷可能。

種類	巾	1袋入数	C/S入数	商品コード
	18mm	100	1,200	★820823
クッションシール付	18mm	100	1,200	★820833

白線グロリア

PP 刺繍

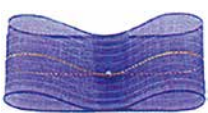
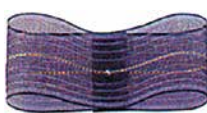
1本単位で出荷可能。

				紫	黒	黄
						
巾	巻数	1本入数	C/S入数	商品コード	商品コード	商品コード
24mm	30m	10反	320反	★820013	-	-
36mm	30m	10反	230反	820023	820024	820025
48mm	30m	5反	160反	★820033	-	★820035

パールリボン

ナイロン 刺繍

1本単位で出荷可能。

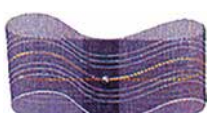
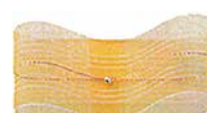
				紫	黒	黄
						
巾	巻数	1本入数	C/S入数	商品コード	商品コード	商品コード
36mm	30m	7反	350反	820123	★820124	★820125

スイスリボン

レーヨン ナylon 刺繍

1本単位で出荷可能。

				紫	黒	黄	緑
							
巾	巻数	1本入数	C/S入数	商品コード	商品コード	商品コード	商品コード
50mm	20m	5反	180反	820213	820214	★820215	★820216

ローレル

ナイロン 刺繍

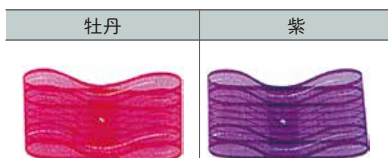

1本単位で出荷可能。

巾	巻数	1本入数	C/S入数	商品コード	商品コード
40mm	20m	10反	280反	820150	820153

黒耳リボン

ナイロン レーヨン



1本単位で出荷可能。

巾	巻数	1本入数	商品コード
24mm	30m	10反	820280
36mm	20m	7反	820281
48mm	20m	6反	820282
60mm	20m	5反	820283
72mm	20m	4反	820284

玉付リボン

ナイロン レーヨン



巾	サイズ	C/S入数	商品コード	商品コード	商品コード
48mm	48×480	100	-	-	820440
60mm	60×550	50	-	820445	-
72mm	72×580	50	820450	-	-

PPテープ 取次



商品コード	品名	サイズ(幅×巻数)	C/S入数
493110	PPテープ 1000m	100mm×1000m	5巻
493111	PPテープ 500m	200mm×500m	5巻

セロハンテープ 取次



商品コード	品名	サイズ(幅×巻数)	小箱入数	C/S入数
494021	セロハンテープ 15mm	15mm×35m	10巻	200巻
494022	セロハンテープ 18mm	18mm×35m	10巻	200巻

クラフトテープ 取次



商品コード	品名	サイズ(幅×巻数)	C/S入数
494417	クラフトテープ	50mm×50m	50巻

ケース・バック

OPP  
ハイパーボードノ袋

ネット  
フルーツキャップ

紙  
器

包装紙・  
リボン・  
敷紙

販  
カード  
シール

柳  
カゴ

バス  
ケット

フラ  
ワー

## 販促シール・カード

Promotional stickers

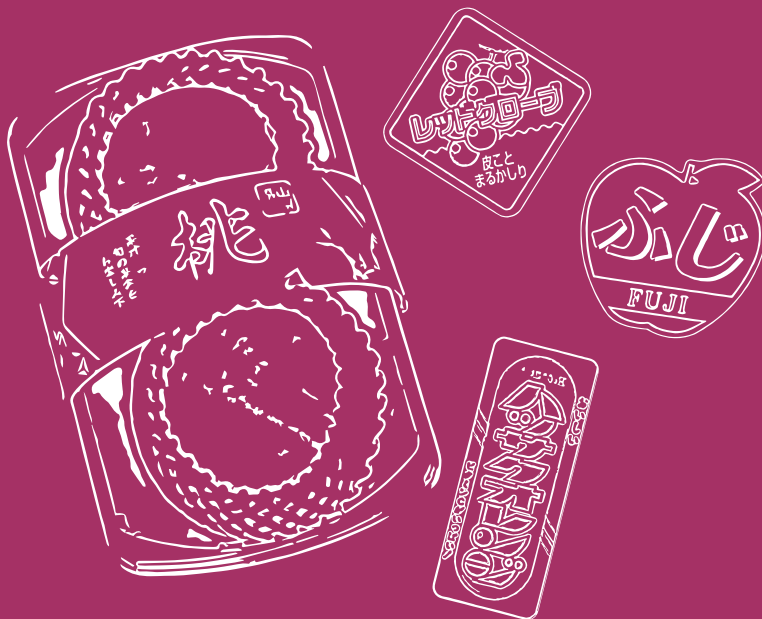

小ロットシール製作にお困りの方に!

# オンデマンドシール

オリジナルデザインのシールが小ロットで  
必要な分だけ作成できてとっても便利♪

詳しくは担当営業までお問い合わせください!

## お役に立ちます! オンデマンドシール4つのメリット

### メリット1

**小ロット生産可能**  
でロスが出ない!

入荷する商品が少ない!  
大量のシールだとロスが出てしまう...

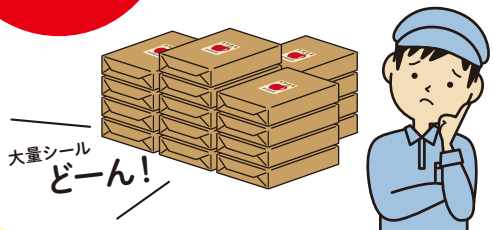

必要な枚数に応じて  
作成が可能です。

ロスが出ない!



最小ロットは  
10シートです。  
A4サイズ=1シート  
A4サイズのシールシートに  
シールが面付されています。

### メリット2

**即時対応  
短納期!**

来週入荷予定の商品に  
貼るシールがない!

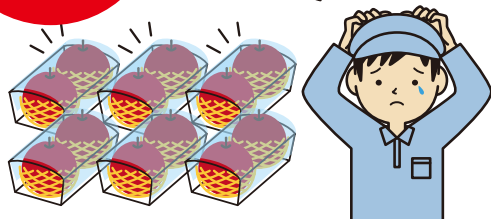

オンデマンドシールは版が不要なので、  
版を作る時間とコストが不要になります。  
その為、**低コスト・短納期**が可能です!

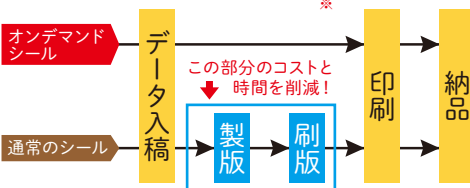

\*データ入稿後、  
2営業日以内に出荷可能です。



### メリット3

世界に1つ!  
**オリジナル  
デザイン**

デザインの知識がない!  
どんなデザインにしたら  
良いかわからない!



ご希望のお客様には専属デザイナーが  
オリジナルのデザインをご提案いたします!





**メリット4**  
**豊富なサイズ**  
で魅せ方  
いろいろ



紙シールタイプ

クリアシールタイプ

紙シールサイズ一覧 (A4サイズ=1シート)

商品コード	商品名(面取数・形状)	サイズ(mm)	商品コード	商品名(面取数・形状)	サイズ(mm)
617090	81面 楕円 極小	20×33	617026	32面 長方形 角小	38×45
617060	48面 楕円 特小	30×38	617021	21面 長方形 中	38×65
617030	40面 楕円 小	23×46	617015	16面 長方形	47×68
617022	25面 楕円 中	37×50	617016	10面 長方形 大長	54×98
617020	18面 楕円 大	46×64	617017	12面 長方形 大	64×76
617071	28面 丸 中	Φ40	617018	24面 正方形	45×45
617072	18面 丸 大	Φ52	617080	78面 菱形	13×42
617055	42面 長方形 特小	28×40	617011	6面 両サイドシール帯	30×280
617025	30面 長方形 小	30×55	617007	4面 両サイドシール帯大	48×280

クリアシールサイズ一覧 (A4サイズ=1シート)

商品コード	商品名(面取数・形状)	サイズ(mm)
617006	C/C 4面 帯大	48×280
617014	C/W 16面 長方形	47×68
617023	C/W 21面 長方形 中	38×65
617024	C/W 25面 楕円 中	37×50

**デザイン展開例**

21面 長方形 中(タテ)



16面 長方形(タテ)



16面 長方形(ヨコ)



24面 正方形



21面 長方形 中(ヨコ)



18面 丸大



18面 楕円大



紙シール  
81面 楕円 極小  
617090  
**20×33mm**

紙シール  
48面 楕円 特小  
617060  
**30×38mm**

紙シール  
40面 楕円 小  
617030  
**23×46mm**

紙シール クリアシール  
25面 楕円 中  
617022  
C/W 25面 楕円 中  
617024  
**37×50mm**

紙シール  
18面 楕円 大  
617020  
**46×64mm**

紙シール  
28面 丸 中  
617071  
**Φ40mm**

紙シール  
18面 丸 大  
617072  
**Φ52mm**

紙シール  
42面 長方形 特小  
617055  
**28×40mm**

紙シール  
30面 長方形 小  
617025  
**30×55mm**

紙シール  
32面 長方形 角小  
617026  
**38×45mm**

紙シール クリアシール  
16面 長方形  
617015  
C/W 16面 長方形  
617014  
**47×68mm**

紙シール クリアシール  
21面 長方形 中  
617021  
C/W 21面 長方形 中  
617023  
**38×65mm**



紙シール

10面 長方形 大長  
617016

54×98mm



紙シール

12面 長方形 大  
617017

64×76mm



紙シール

24面 正方形  
617018

45×45mm



紙シール 78面 変形 617080

13×42mm



紙シール クリアシール

4面 両サイドシール帯 大  
617007  
C/C 4面 帯大  
617006

48×280mm



紙シール

6面 両サイドシール帯  
617011

30×280mm

ケース・バック

OPP  
ハイパー  
ポーション  
袋

ネット  
フルーツ  
キャップ

紙  
器

包装紙・  
リボン  
敷紙

カ  
販  
促  
シ  
ド  
ー  
ル

柳  
カ  
ゴ

バ  
ス  
ケ  
ッ  
ト

フ  
ラ  
ワ  
ー

## ■ 産地シール

冊単位で出荷可能。

産地シール ヨコ

サイズ:40×15  
1冊入数:1,000枚  
小箱入数:5冊入  
C/S入数:200冊入

原寸大

北海道産

商品コード:605050

青森県産

商品コード:605051

埼玉県産

★商品コード:605060

千葉県産

★商品コード:605061

長野県産

★商品コード:605065

和歌山県産

★商品コード:605080

徳島県産

★商品コード:605087

香川県産

★商品コード:605088

愛媛県産

★商品コード:605089

佐賀県産

★商品コード:605092

長崎県産

商品コード:605093

熊本県産

★商品コード:605094

大分県産

★商品コード:605095

鹿児島県産

商品コード:605097

産地シール タテ  
 サイズ:15×40  
 1冊入数:1,000枚  
 小箱入数:5冊入  
 C/S入数:200冊入

原寸大

北海道産

商品コード:  
605000

青森県産

商品コード:  
605001

岩手県産

商品コード:  
605002

宮城県産

商品コード:  
605003

秋田県産

商品コード:  
605004

山形県産

商品コード:  
605005

福島県産

商品コード:  
605006

茨城県産

商品コード:  
605007

栃木県産

商品コード:  
605008

群馬県産

商品コード:  
605009

埼玉県産

商品コード:  
605010

千葉県産

商品コード:  
605011

東京都産

商品コード:  
605012

神奈川県産

商品コード:  
605013

山梨県産

商品コード:  
605014

長野県産

商品コード:  
605015

新潟県産

商品コード:  
605016

富山県産

商品コード:  
605017

石川県産

商品コード:  
605018

福井県産

商品コード:  
605019

岐阜県産

商品コード:  
605020

静岡県産

商品コード:  
605021

愛知県産

商品コード:  
605022

三重県産

商品コード:  
605023

滋賀県産

商品コード:  
605024

京都府産

商品コード:  
605025

大阪府産

商品コード:  
605026

兵庫県産

商品コード:  
605027

淡路産

商品コード:  
605028

奈良県産

商品コード:  
605029

和歌山県産

商品コード:  
605030

有田産

商品コード:  
605031

鳥取県産

商品コード:  
605032

島根県産

商品コード:  
605033

岡山県産

商品コード:  
605034

広島県産

商品コード:  
605035

山口県産

商品コード:  
605036

徳島県産

商品コード:  
605037

香川県産

商品コード:  
605038

愛媛県産

商品コード:  
605039

高知県産

商品コード:  
605040

福岡県産

商品コード:  
605041

佐賀県産

商品コード:  
605042

長崎県産

商品コード:  
605043

熊本県産

商品コード:  
605044

大分県産

商品コード:  
605045

宮崎県産

商品コード:  
605046

鹿児島県産

商品コード:  
605047

沖縄県産

商品コード:  
605048

ケース・バック

OPP  
ハイパーポーション袋

ネット  
フルーツキャップ

紙  
器

包装紙・敷紙  
リボン

販促シール  
カード

柳カゴ

バスケット

フラワー

## 販促シール

冊単位で出荷可能。

紙

原寸大



★商品コード:605415  
サイズ:Φ42  
1冊入数:500片  
小箱入数:5冊入  
C/S入数:100冊入

B1025

原寸大



H2001  
商品コード:605800  
サイズ:51×26  
1冊入数:200片  
小箱入数:10冊入  
C/S入数:100冊入



H2003  
商品コード:605803  
サイズ:51×26  
1冊入数:200片  
小箱入数:10冊入  
C/S入数:100冊入

## りんごシール

サイズ:43×43  
1冊入数:72片  
小箱入数:50冊入  
C/S入数:1,000冊入

原寸大



★商品コード:604770  
品名:ふじ



★商品コード:604772  
品名:王林



★商品コード:604773  
品名:ジョナゴールド



★商品コード:604774  
品名:サンつがる

## タテ帯シール 大

サイズ:40×100  
1冊入数:72片  
小箱入数:50冊入  
C/S入数:1,000冊入

原寸大



★商品コード:604880  
品名:ふじ

## ■ パックシール

冊単位で出荷可能。

サイズシール  
サイズ:30×30  
1冊入数:80片  
小箱入数:50冊入  
C/S入数:1,000冊入



商品コード:604615



商品コード:604616



商品コード:604617



商品コード:604618



商品コード:604619



商品コード:604620

サイズ:40×40  
1冊入数:72片  
小箱入数:50冊入



★商品コード:604570



★商品コード:604710



★商品コード:604750

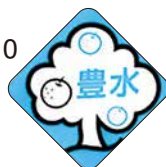

★商品コード:604712



★商品コード:604715

サイズ:30×30  
1冊入数:80片  
小箱入数:50冊入  
C/S入数:700冊入



★商品コード:604600



★商品コード:604601



★商品コード:604426



★商品コード:604428



商品コード:604614  
品名:パックシール糖度  
サイズ:40×31  
1冊入数:72片  
小箱入数:50冊入  
C/S入数:700冊入



商品コード:605904  
品名:新徳シール  
サイズ:56×79  
1冊入数:300片  
C/S入数:300冊入



商品コード:605902  
品名:御供シール  
サイズ:40×40  
1冊入数:100片  
C/S入数:500冊入



商品コード:604630  
品名:お盆シール  
サイズ:40×30  
1冊入数:72片  
C/S入数:1,000冊入

ネット  
フルーツキャップ

紙  
器

包装紙・  
リボン  
敷紙

販促シール

柳カゴ

バスケット

フラワー

## ■ ネットラベル

裏面に粘着は付いていません。  
冊単位で出荷可能。

サイズラベル  
サイズ:57×47  
1冊入数:500枚  
C/S入数:38冊入  
(片面印刷)

粘着なし

商品コード  
★603605  
S紺  
原寸大



商品コード  
★603606  
M紺



商品コード  
★603607  
L紺



商品コード  
★603608  
LL紺



商品コード  
★603600  
S赤



商品コード  
★603601  
M赤



商品コード  
★603602  
L赤



商品コード  
★603603  
LL赤

### バックラベル花びら型

サイズ:72×72  
1冊入数:250枚  
小箱入数:24冊入  
C/S入数:96冊入

粘着なし



★商品コード:603750  
品名:三ヶ日みかん



★商品コード:603751  
品名:美味しいみかん

### 青島みかん

サイズ:86×62  
1冊入数:250枚  
小箱入数:24冊入  
C/S入数:96冊入

粘着なし



★商品コード:604190

### フルーツラベル

サイズ:87×76  
1冊入数:50枚  
小箱入数:50冊入  
C/S入数:400冊入

粘着なし



★商品コード:603717  
品名:No.17



ネットラベル 小  
 サイズ:46×133  
 1冊入数:500枚  
 小箱入数:10冊入  
 C/S入数:40冊入

粘着なし

原寸大



商品コード:604020  
 品名:サンふじ



★商品コード:604021  
 品名:サンふじ赤



★商品コード:604016  
 品名:ふじ赤



★商品コード:604030  
 品名:ジョナゴールド赤



商品コード:604015  
 品名:ふじ



★商品コード:604005  
 品名:サンつがる



★商品コード:604010  
 品名:王林



★商品コード:604146  
 品名:オレンジG



★商品コード:604155  
 品名:清見オレンジG



商品コード:604100  
 品名:みかん



★商品コード:604170  
 品名:デコポン



★商品コード:604120  
 品名:ハッサク



商品コード:604130  
 品名:ポンカン



★商品コード:604105  
 品名:甘夏みかん



商品コード:604111  
 品名:伊予柑ブルー

ネットラベル 中  
 サイズ:132×55  
 1冊入数:100枚  
 C/S入数:120冊入

粘着なし

原寸大



★商品コード:604225  
 品名:イヨカン 横

ネット  
 フルーツ  
 キャンプ

紙  
 器

包装紙・  
 敷紙

販促  
 シール

柳カゴ

バスケット

フラワー

## ■ カード

冊単位で出荷可能。

お供えカード(銀枠)



中

★商品コード:603331  
サイズ:75×220  
1冊入数:100枚

お供えカード(グリーン枠)



中

★商品コード:603311  
サイズ:75×220  
1冊入数:100枚

御霊前カード(銀枠)



大

★商品コード:603352  
サイズ:78×270  
1冊入数:100枚  
C/S入数:33冊入

柳カゴ

Willow basket



## ■ 柳 カゴ

◎箸は輸入品のため、品切れや入数が変わる場合があります。  
〈代替品〉は容量同程度の商品です。

### W005シリーズ



〈代替品〉

-1・2・3⇔NW038-1・2・3

-1・2・3⇔NW058-1・2・3

柳

商品コード	品名	サイズ(横×奥行×高)	C/S入数
700051	W005-1	420×340×390(160)	4個
700052	W005-2	380×310×360(140)	8個
700053	W005-3	340×290×320(115)	10個
700054	W005-4	300×260×310(100)	12個
700055	W005-5	270×230×270(90)	16個

### NW038シリーズ



〈代替品〉

-1・2・3⇔W005-1・2・3

柳

商品コード	品名	入子内訳	C/S入数
★ 700386	NW038 入子	NW038-1・2・3で1組	3セット
商品コード	品名	サイズ(横×奥行×高)	C/S入数
700387	NW038-1	440×320×430(210-130)	4個
700388	NW038-2	390×300×380(190-110)	6個
700389	NW038-3	350×270×320(160-90)	8個

### NW078シリーズ



柳

商品コード	品名	入子内訳とサイズ(横×奥行×高)	C/S入数
★ 700780	NW078 入子	530×320×620(360-200)と NW078-2で1組	2セット
商品コード	品名	サイズ(横×奥行×高)	C/S入数
★ 700782	NW078-2(白)	440×280×520(320-170)	4個

NW011-1

〈代替品〉  
⇒W086-2



柳

商品コード	品名	サイズ(横×奥行×高)	C/S入数
700111	NW011-1	420×330×370(120)	7個

NW041-1



柳

商品コード	品名	サイズ(横×奥行×高)	C/S入数
700411	NW041-1	490×400×550(280-180)	2個

NW058 シリーズ

〈代替品〉  
⇒W005-1・2・3  
⇒W086-1・2・3



柳

商品コード	品名	サイズ(横×奥行×高)	C/S入数
700581	NW058-1	440×375×390(120)	5個
700582	NW058-2	400×330×360(110)	8個
700583	NW058-3	350×280×340(100)	10個

W087 シリーズ



柳

商品コード	品名	サイズ(横×奥行×高)	C/S入数
★700871	W087-1	440×350×380(130)	6個
700872	W087-2	380×290×340(110)	8個
700873	W087-3	320×240×290(100)	12個

ケース・バック

OPP  
ハイパー  
ポーション袋

ネット  
フールツ  
キヤップ

紙  
器

リボン  
包装紙・  
敷紙

販促シール  
カード

柳カゴ

バスケット

フラワー

W307

〈代替品〉  
⇔W322  
⇔W305



柳

商品コード	品名	サイズ(横×奥行×高)	C/S入数
703070	W307	410×300×85	28個

W302

〈代替品〉  
⇔W328



柳

商品コード	品名	サイズ(横×奥行×高)	C/S入数
703020	W302	510×360×90	12個

W305

〈代替品〉  
⇔W322  
⇔W307



柳

商品コード	品名	サイズ(横×奥行×高)	C/S入数
703050	W305	440×320×100	15個

W314

〈代替品〉  
⇔F316



柳

商品コード	品名	サイズ(横×奥行×高)	C/S入数
703140	W314	280×220×70	60個

F315

〈代替品〉  
F315⇔W313



芒草

商品コード	品名	サイズ(横×奥行×高)	C/S入数
★ 703150	F315	310×230×110	40個

F350



芒草

商品コード	品名	サイズ(横×奥行×高)	C/S入数
703500	F350	345×240×85	36個

W370



柳

商品コード	品名	サイズ(横×奥行×高)	C/S入数
703700	W370	370×270×120(80)	35個

W399

〈代替品〉  
⇔W313



柳

商品コード	品名	サイズ(横×奥行×高)	C/S入数
703990	W399	315×240×70	50個

W377A・W378A



※煮柳は太陽光で茶色に変色する材質で、人工着色ではありません。色の濃淡は商品によって差があります。

煮柳

商品コード	品名	サイズ(横×奥行×高)	C/S入数
★ 703770	W377A	390×290×150(80)	24個
703780	W378A	330×230×120(70)	36個

W380茶・W381茶・W382茶



柳

商品コード	品名	サイズ(横×奥行×高)	C/S入数
703800	W380茶	430×320×110(80)	20個
703810	W381茶	390×300×110(80)	22個
703820	W382茶	340×260×110(80)	32個

W412・W413・W414



柳

商品コード	品名	サイズ(横×奥行×高)	C/S入数
★ 704120	W412	φ340×120	18個
★ 704130	W413	φ290×105	24個
704140	W414	φ240×85	48個

W604



柳

商品コード	品名	サイズ(横×奥行×高)	C/S入数
706040	W604	φ370×120	24個

W508

〈代替品〉  
⇒W505



柳

商品コード	品名	サイズ(横×奥行×高)	C/S入数
705080	W508	360×310×130(100)	34個

W606



柳

商品コード	品名	サイズ(横×奥行×高)	C/S入数
★ 706060	W606	φ300×70	60個

F607



芒草

商品コード	品名	サイズ(横×奥行×高)	C/S入数
★706070	F607	φ300×130	36個

BB553 シリーズ

P.143にも記載



竹

松茸カゴ・土産用籠としてご利用ください。

※50個単位で出荷可能

★

商品コード	品名	サイズ(横×奥行×高)	C/S入数
705535	BB553-1	210×160×50	200個
★705536	BB553-2	195×145×50	300個
705537	BB553-3	170×135×35	400個

■ 陳列用カゴ

V663 黒



スチール ビニール

※1個から出荷可能

商品コード	品名	サイズ(横×奥行×高)	C/S入数
706635	V663 黒	360×280×75	48個

V728 黒



スチール ビニール

※1個から出荷可能

商品コード	品名	サイズ(横×奥行×高)	C/S入数
707280	V728 黒	600×450×120	10個

W661～W667



柳

※1個から出荷可能

★

商品コード	品名	サイズ(横×奥行×高)	C/S入数
706610	W661	400×320×90	32個
706620	W662	380×300×80	42個
706630	W663	360×280×75	50個
706640	W664	340×260×70	60個
706650	W665	310×240×65	80個
706660	W666	280×220×60	96個
★706670	W667	260×200×55	128個



## ■ サークルチューブ / ヒートガン

No.14、No.15のみケース単位で出荷。他の商品は冊単位で出荷可能。

商品コード	品名	形状	サイズ(横×縦)	適応商品目安	1冊入数	重量g
490001	No.1	楕円/袋状/カット無	380×270	高砂 小(P.140)	100枚	5.43
490003	No.2	楕円/袋状/カット無	450×300	W005-5(P.132) エリーゼ・M(P.140)	100枚	6.60
490005	No.3	楕円/袋状/カット無	500×350	葵筆 小(P.149) エリーゼL(P.140)/W005-4(P.132)	100枚	8.71
490007	No.4	楕円/袋状/カット無	580×350	ロマンS(P.141)	100枚	12.00
490009	No.5	楕円/袋状/カット無	580×400	葵筆 中(P.149)	50枚	12.26
490013	No.7	角落/袋状/カット無	650×500	夕顔 小(P.148) 葵筆 大(P.149)/W005-1(P.132)	50枚	16.31
490015	No.8	角落/袋状/カット無	700×400	W305(P.134)	50枚	13.50
490017	No.9	角落/袋状/カット無	700×450	W305大盛用(P.134)	50枚	18.30
490019	No.10	角落/袋状/カット無	700×550	葵筆 特大(P.149)	50枚	21.31
490020	No.11	シート状/穴無	375半折(全幅750)×750	フラワーリング(P.148)	100枚	15.00
490022	No.12	シート状/穴無	450半折(全幅900)×900	フラワーリング(P.148)	100枚	20.25
490024	No.13	シート状/穴無	600半折(全幅1200)×1200	仏事筆の大盛用	100枚	38.40
490076	No.14	シート状/穴無	380半折(全幅760)×100m	-	1ケース2本入り	1984
490077	No.15	シート状/穴無	450半折(全幅900)×100m	-	1ケース2本入り	2350
490031	No.17	角落/袋状/カット無	700×650	夕顔 中 高台(P.148)	50枚	22.81
490034	No.19	シート状/穴無	500半折(全幅1000)×1000	フラワーリング(P.148)	100枚	22.50
490037	No.20	角落/袋状/カット無	900×750	夕顔 大 高台(P.148)	50枚	32.00

※高温・直射日光厳禁 ※25°C以下の所に保管してください。

※サークルチューブは自然収縮する為、サイズ表示より2~3cm前後する場合があります。

※重量は紙管込みです。

### カゴ盛が、誰でもカンタン装着！



サークルチューブをかぶせて  
準備完了



ヒートガンで  
手軽に美しいカゴ盛りが完成

### カゴに合わせて選べる形状

袋状

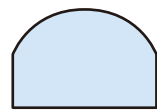

楕円・カット無

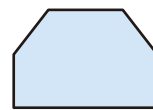

角落・カット無

シート状

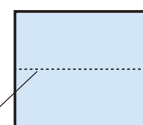

穴無



サークルチューブ専用ドライヤー  
(プラスチックケース入り)

商品コード:800300

ヒートガン

C/S入数:6

※ヒートガンはカゴ盛から約20cm離して使用してください

ケース・バック

OPP  
ハイパー  
ボンドン袋

ネット  
フルーツ  
キャップ

紙  
器

包装紙・  
敷紙  
リボン

販促シール  
カード

柳カゴ

バスケット

フラワー

# バスケット

B a s k e t

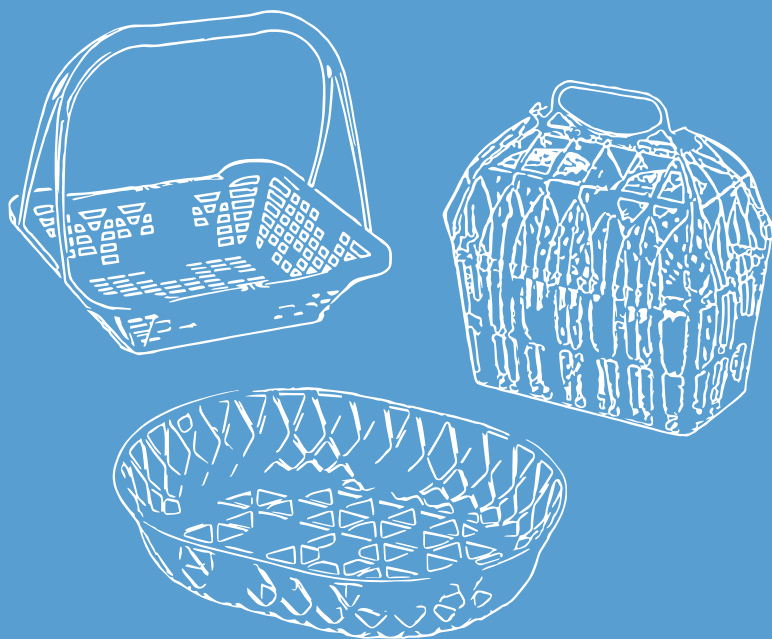

## ■ バスケット / 果物カゴ

### エース箒 1号



PP

商品コード	品名	サイズ(横×奥行×高)	C/S入数	重量g
100046	エース箒 1号	335(290)×260(215)×65(55)	120個	131

### エブリーL



PP

商品コード	品名	サイズ(横×奥行×高)	C/S入数	重量g
★ 100092	エブリーL	315(295)×235(215)×75(65)	80個	185

### デラックス冷し



PP

盆箒としても利用できます。

商品コード	品名	サイズ(横×奥行×高)	C/S入数	重量g
100291	DX冷し 小白	190×125×170(30)	200個	35
100296	DX冷し 中白	215×140×175(40)	200個	45

### 高砂 小白



PP

手放れも承ります。(要日数)

商品コード	品名	サイズ(横×奥行×高)	C/S入数	重量g
100361	高砂 小白	265(245)×160(150)×270(55)	120個	92

### フルーツバケツ



PP

商品コード	品名	サイズ(径×高)	C/S入数	重量g
★ 101930	フルーツバケツ オレンジ L	φ270×180	50個	178
★ 101936	フルーツバケツ 小 オレンジ	φ250×150	50個	150

### エリーゼ



PP

本体と手は別売りです。

商品コード	品名	サイズ(横×奥行×高)	C/S入数	重量g
100275	エリーゼ M 本体	250(230)×190(170)×60	200個	61
100277	エリーゼ M 手 白	255×170	200個	29
100280	エリーゼ L 本体	280(260)×207(185)×60	200個	82
100282	エリーゼ L 手 白	290×190	200個	39.5

盆箒

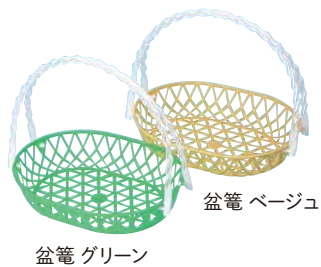

PP

商品コード	品名	サイズ(横×奥行×高)	C/S入数	重量g
100430	盆箒 グリーン	170×140×155×(35)	300個	18
100432	盆箒 ベージュ	170×140×155×(35)	300個	18

ロマン箒

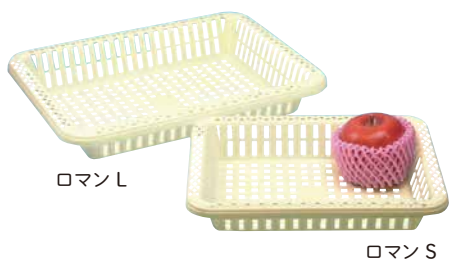

PP

商品コード	品名	サイズ(横×奥行×高)	C/S入数	重量g
100000	ロマン SS	307(266)×241(200)×56(52)	120個	91
100001	ロマン S	346(302)×274(230)×63(59)	100個	127
100002	ロマン M	385(336)×311(262)×65(61)	80個	163
100003	ロマン L	440(380)×350(295)×65(60)	60個	226
100004	ロマン LL	492(430)×376(318)×73(69)	40個	291

ファッションバスケット



PP

お店のディスプレイとして、また、進物用として使用できます。

商品コード	品名	サイズ(横×奥行×高)	C/S入数	重量g
★ 100027	ファッションバスケットLG	415(370)×335(270)×70(65)	60個	261

KS-11

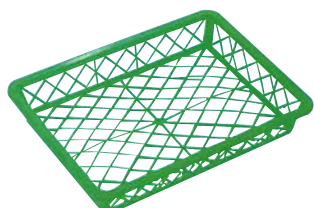

PP

商品コード	品名	サイズ(横×奥行×高)	C/S入数	重量g
100065	KS-11	295(280)×220(205)×40(35)	200個	52

メロン台・西瓜台



PVC

※10個単位で出荷可能

商品コード	品名	サイズ(径)	クワット 詰め数	C/S入数	重量g
101960	メロン台	φ90(55)	10個	160個	54
101961	西瓜台	φ170(125)	10個	90個	188

## ■ 干物 籠

### KSバット

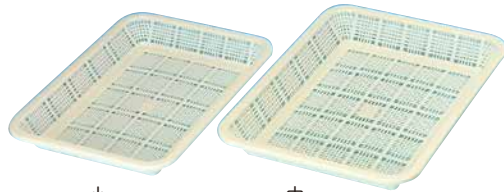

小

中

PP

商品コード	品名	サイズ(横×奥行×高)	C/S入数	重量g
100736	KSバット小	231(215)×164(148)×28(24)	300個	39.1
100737	KSバット中	253(235)×190(172)×33(28)	200個	50.4

### フラッシュトレイ

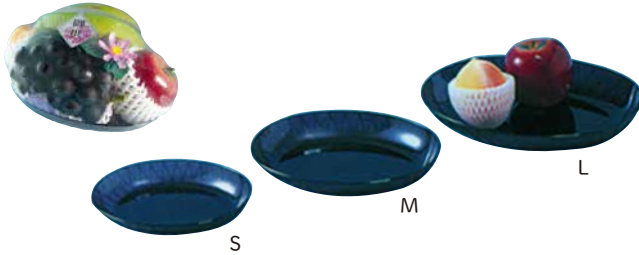

S

M

L

PS

盛籠として使用後、家庭で再利用ができます。

商品コード	品名	サイズ(横×奥行×高)	C/S入数	重量g
101950	S	205×155×25	200個	44
101951	M	243×185×35	100個	83
101952	L	292×220×39	100個	115

### 干物籠

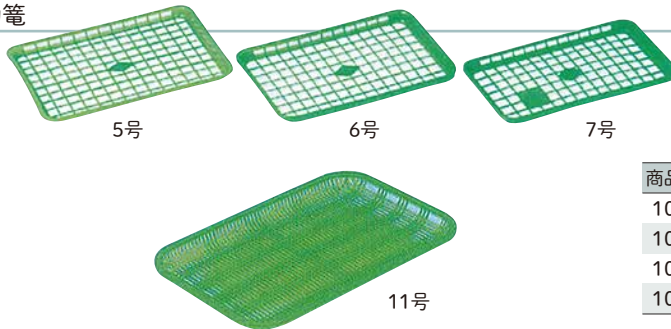

5号

6号

7号

11号

PP

商品コード	品名	サイズ(横×奥行×高)	C/S入数	重量g
100620	干物籠5号 グリーン	248(235)×190(180)×14(12)	800個	22
100625	干物籠6号 グリーン	245(235)×165(155)×15(13)	800個	21
100630	干物籠7号 グリーン	247(238)×142(132)×14(12)	800個	22
100650	干物籠11号 グリーン	305(290)×185(170)×20(18)	400個	30

### 干物籠

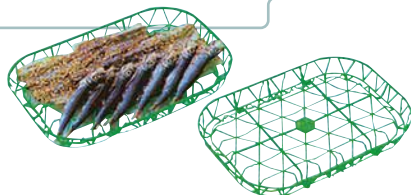

PP

商品コード*	品名	サイズ(横×奥行×高)	C/S入数	重量g
★100660	小	240(235)×170(165)×21	1000個	16.2
100665	大	262(255)×175(168)×23	800個	20

■ 松茸 籠

クロストレーS

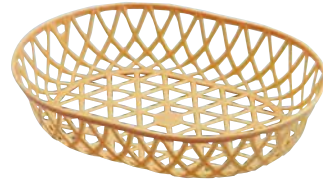

PP

商品コード	品名	サイズ(横×奥行×高)	C/S入数	重量g
100440	クロストレー S	170×135×35	600個	15.6

BB553-1・2・3

P.136にも記載



竹

※50個単位で出荷可能

商品コード	品名	サイズ(横×奥行×高)	C/S入数
705535	BB553-1	210×160×50	200個
★ 705536	BB553-2	195×145×50	300個
705537	BB553-3	170×135×35	400個

竹松茸

竹



商品コード	品名	サイズ(横×奥行×高)	C/S入数	重量g
709601	竹松茸 200A	フタ 180(170)×180(170)×60(45)	120個	95
		本体 170(160)×170(160)×60(45)		
709602	竹松茸 300A	フタ 200(185)×200(185)×60(58)	100個	130
		本体 180(165)×180(165)×65(63)		
709605	竹松茸 500A	フタ 200(185)×200(185)×70(68)	90個	140
		本体 180(165)×180(165)×80(78)		
709610	竹松茸 1000A	フタ 210(195)×210(195)×90(88)	75個	150
		本体 190(175)×190(175)×95(93)		

松茸木箱

木



商品コード	品名	サイズ(横×奥行×高)	C/S入数	重量g
709510	松茸木箱 200T	175(155)×127(115)×50(45)	200個	81
709515	松茸木箱 300T	195(175)×137(125)×50(45)	150個	94
709520	松茸木箱 500T	240(220)×157(145)×50(45)	120個	132

紙松茸箱

段ボール



商品コード	品名	サイズ(横×奥行×高)	C/S入数	重量g
601119	紙松茸箱 100	155(135)×115(95)×38	400個	36
601116	紙松茸箱 150	165(145)×125(110)×43	300個	44
601117	紙松茸箱 200	175(165)×140(125)×43	200個	46
601118	紙松茸箱 400	225(212)×160(146)×43	200個	58

松茸掛紙



紙

商品コード	品名	サイズ(横×縦)	1冊入数	重量g
★ 602555	松茸掛紙 小	175×180	500枚	6
★ 602556	松茸掛紙 大	265×265	500枚	7.5

松茸掛ロープ



OP

商品コード	品名	1巻きあたりの長さ(m)	C/S入数	重量kg
493105	松茸掛ロープ	約300	5巻	2

■ 手さげカゴ

寿籠

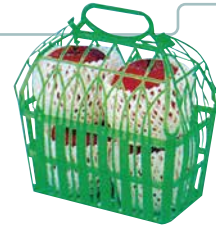

PE

商品コード	品名	サイズ(横×奥行×高)	C/S入数	重量g
★ 101035	寿籠	210(185)×115(100)×240(120-200)	150個	85

手提籠



PE

2Kは竹輪、蒲鉾、さしみコンニャクなどに使用できます。  
梨用として3Kで2Lが約5個、4Kで3Lが約5個、6Kで3Lが約9個入ります。

商品コード	品名	サイズ(横×奥行×高)	C/S入数	重量g
101005	手提籠 2K	240×55×180	300個	50
101010	手提籠 3K	295×58×200	200個	63
101015	手提籠 4K	325×58×240	200個	88
101020	手提籠 6K	375×63×275	180個	120

角ぶどう籠 L



PP

商品コード	品名	サイズ(横×奥行×高)	C/S入数	重量g
101043	角ぶどう籠 L	240×130×310(180)	200個	70

ぶどう籠



PP

商品コード	品名	サイズ(横×奥行×高)	C/S入数	重量g
101040	ぶどう籠	240×118×180	180個	51



## ■ 盛 ザル

エコザル 小



PP

商品コード	品名	サイズ(径×高)	C/S入数	重量 g
100890	エコザル 小	φ250(225)×70(64)	100個	95

梅型ザル M



PP

商品コード	品名	サイズ(径×高)	C/S入数	重量 g
100896	梅型ザル M	φ270(240)×55(50)	100個	54

Pザル



PP

商品コード	品名	サイズ(径×高)	C/S入数	重量 g
100805	Pザル 小 青	φ185(170)×55(53)	100個	36
100806	Pザル 小 黒	φ185(170)×55(53)	100個	36
100810	Pザル 中 青	φ220(205)×60(58)	100個	52
100811	Pザル 中 黒	φ220(205)×60(58)	100個	52
100815	Pザル 大 青	φ245(230)×65(63)	100個	61
100816	Pザル 大 黒	φ245(230)×65(63)	100個	61
★ 100820	Pザル 特大 青	φ290(275)×80(78)	50個	100
★ 100821	Pザル 特大 黒	φ290(275)×80(78)	50個	100

ケース・バック

OPP  
ハイパーボイドン袋

ネット  
フルーツキャップ

紙  
器

包装紙・敷紙  
リボン

販促シール  
カード

柳カゴ

バスケット

フラワー

# セレモニーフラワー

Ceremony flower



夕顔 セレモニー専用の盛カゴです

PP

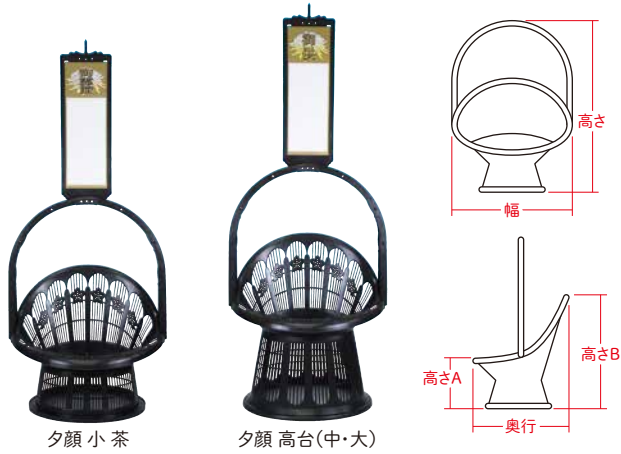

商品コード	品名	サイズ/幅×奥行×高さ(高さA/高さB)	C/S入数	重量g
101200	夕顔 小茶	445(395)×260(235)×590(165/360)	10	535
101208	夕顔 中高台茶	490(420)×310(260)×755(310/520)	10	925
101212	夕顔 大高台茶	570(510)×340(290)×840(360/600)	10	1,460

夕顔付属品

P.149掲載の替紙/ワープ口用替紙がご使用いただけます。



夕顔用 P御供札      夕顔用 P御霊前札      夕顔用 P名札

商品コード	品名	サイズ	小箱入数	C/S入数	重量g
101260	夕顔用 P御供札	150×485	10	100	107.5
101261	夕顔用 P御霊前札	150×485	10	100	107.5
101262	夕顔用 P名札(枠のみ)	150×485	10	100	90.0

フラワーリング セレモニー専用の盛カゴです

PP



フラワーリング 茶      フラワーリング高台 茶      フラワーリング超高台 茶

商品コード	品名	本体全高/盛篋内径	C/S入数	重量g
101600	フラワーリング 本体 茶	710/475	10	1,665
101601	フラワーリング 高台 本体 茶	910/475	5	2,157
101602	フラワーリング 超高台 本体 茶	1,090/475	5	2,502

フラワーリング 部品名称

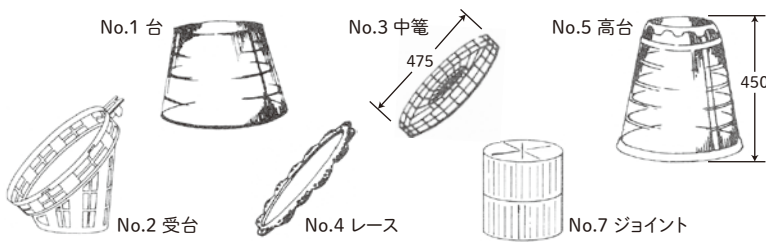

フラワーリング 茶 部品 ※バラ出荷可能

PP

商品コード	品名	C/S入数	重量g
101611	No.1 台 茶	30	540
101612	No.2 受台 茶	25	485
101613	No.3 中篋 茶	35	515
101614	No.4 レース 茶	50	122
101615	No.5 高台 茶	15	1,005
101617	No.7 ジョイント 茶	40	345

フラワーリング付属品



P御供札 S 茶 P御霊前札 L 茶



御霊前替紙 S 御供替紙 L



大カラー 大白 特大カラー



P名札の先に装着するパイプとワイヤーが付いています。

ワイヤー パイプ パールトップフラワー

夕顔・フラワーリング共用

商品コード	品名	小箱入数	C/S入数
取次 812100	フラワー用クジャク大 カラー	50	200
取次 812101	フラワー用クジャク大 白	50	200
取次 812102	フラワー用クジャク特大 カラー	50	200



金 銀

商品コード	品名	サイズ	1束	小袋入数
813055	クジャクモール 金	180	10	100
813056	クジャクモール 銀	180	10	100

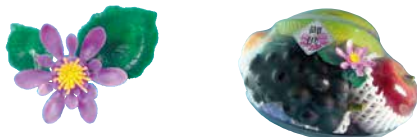

※200個単位で出荷可能

商品コード	品名	タテ×ヨコ	P袋入数	入数
812506	蓮花紫	50×70	200	6,000

商品コード	品名	サイズ	小箱入数	C/S入数	重量g
101800	P御供札 S 茶	168×620	10	100	155
101810	P御供札 L 茶	238×765	10	60	290
101801	P御霊前札 S 茶	168×620	10	100	155
101811	P御霊前札 L 茶	238×765	10	60	290

夕顔・フラワーリング共用

商品コード	品名	サイズ	クワト包み数	C/S入数	重量g
603400	御供替紙 S	137×373	100	700	24
603401	御供替紙 L	200×490	100	600	29
603403	御霊前替紙 S	137×373	100	700	24
603404	御霊前替紙 L	200×490	100	600	29

夕顔・フラワーリング共用

商品コード	品名	サイズ	クワト包み数	C/S入数	重量g
603413	ワープロ用 御供替紙 S #230	137×373	100	1,400	12
603416	ワープロ用 御供替紙 L #230	200×490	100	1,200	23
603419	ワープロ用 御霊前替紙 S #230	137×373	100	1,400	12
603422	ワープロ用 御霊前替紙 L #230	200×490	100	1,200	23
603412	ワープロ用 御供替紙 S #135	137×373	100	2,300	8.5
603415	ワープロ用 御供替紙 L #135	200×490	100	1,800	13
603418	ワープロ用 御霊前替紙 S #135	137×373	100	2,300	8.5
603421	ワープロ用 御霊前替紙 L #135	200×490	100	1,800	13

#135 はインクジェット対応



フラワーサポーター

果物を盛ったまま、先方にお渡し可能!

リングトレイ

フラワーリングの回収がスムーズに出来ます。

商品コード	品名	サイズ	C/S入数	重量g
601710	フラワーサポーター	φ465×55	30	240

C7ルート

フラワーリングの中籠として、ご利用頂けます。

商品コード	品名	サイズ	C/S入数
709400	リングトレイ	φ510×90	10

柳



ベージュ

茶

PP

商品コード	品名	サイズ/ヨコ×タテ×高さ	C/S入数	重量g
101130	葵箆 小 ベージュ	355(300)×220(180)×330(285)	30	179
101131	葵箆 中 ベージュ	400(340)×250(190)×395(330)	30	333
101133	葵箆 大 茶	460(390)×290(230)×470(390)	20	464
101135	葵箆 特大 茶	510(430)×330(265)×515(420)	15	570

ケース・バック  
OPP  
ハイパーポーション袋  
ネット  
フルーツキャップ  
紙器  
包装紙・敷紙  
リボン  
販促シール  
柳カゴ  
バスケット

フラワー



## ■バーコード一覧表

---

商品コード	外箱 ITF	小袋 etc./JAN	小箱 etc./JAN	商品コード	外箱 ITF	小袋 etc./JAN	小箱 etc./JAN
100000	14951290990591	4951290990594		101611	14951290991512	4951290991515	
100001	14951290990607	4951290990600		101612	14951290991529	4951290991522	
100002	14951290990614	4951290990617		101613	14951290991536	4951290991539	
100003	14951290990621	4951290990624		101614	14951290991543	4951290991546	
100004	14951290990638	4951290990631		101615	14951290991550	4951290991553	
100046	14951290990690	4951290990693		101617	14951290991567	4951290991560	
100065	14951290990706	4951290990709		101642	14951290991598	4951290991591	
100092	14951290990744	4951290990747		101800	14951290991666	4951290991669	
100270	14951290990775	4951290990778		101801	14951290991673	4951290991676	
100272	14951290990782	4951290990785		101806	14951290991680	4951290991683	
100275	14951290990799	4951290990792		101810	14951290991697	4951290991690	
100277	14951290990805	4951290990808		101811	14951290991703	4951290991706	
100280	14951290990812	4951290990815		101816	14951290991710	4951290991713	
100282	14951290990829	4951290990822		101930	14951290991758	4951290991751	
100291	14951290990836	4951290990839		101936	14951290991765	4951290991768	
100296	14951290990843	4951290990846		101940	14951290991772	4951290991775	
100361	14951290990874	4951290990877		101950	14951290991802		
100415	14951290990881	4951290990884		101951	14951290991819		
100420	14951290990898	4951290990891		101952	14951290991826		
100430	14951290990904	4951290990907		101960	14951290991833		
100432	14951290990911	4951290990914		101961	14951290991840		
100440	14951290990928	4951290990921		200011	24951290790037	4951290790033	
100620	14951290990959	4951290990952		200012	24951290790044	4951290790040	
100625	14951290990966	4951290990969		200014	24951290790051	4951290790057	
100630	14951290990973	4951290990976		200016	24951290790068	4951290790064	
100650	14951290990997	4951290990990		200017	24951290790075	4951290790071	
100660	14951290991000	4951290991003		200018	24951290790082	4951290790088	
100665	14951290991017	4951290991010		200020	24951290790099	4951290790095	
100736	14951290991109	4951290991102		200022	24951290790105	4951290790101	
100737	14951290991116	4951290991119		200025	24951290790112	4951290790118	
100805	14951290991147	4951290991140		200026	24951290790129	4951290790125	
100806	14951290991154	4951290991157		200028	24951290790136	4951290790132	
100810	14951290991161	4951290991164		200029	24951290790143	4951290790149	
100811	14951290991178	4951290991171		200030	24951290790150	4951290790156	
100815	14951290991185	4951290991188		200031	24951290699774	4951290699770	
100816	14951290991192	4951290991195		200032	24951290790167	4951290790163	
100820	14951290991208	4951290991201		200034	24951290790174	4951290790170	
100821	14951290991215	4951290991218		200035	24951290796756	4951290796752	
100890	14951290991222	4951290991225		200040	24951290790181	4951290790187	
100896	14951290991239	4951290991232		200041	24951290797500	4951290797506	
101000	14951290991246	4951290991249		200042	24951290797517	4951290797513	
101005	14951290991253	4951290991256		200048	24951290790198	4951290790194	
101010	14951290991260	4951290991263		200049	24951290790204	4951290790200	
101015	14951290991277	4951290991270		200050	24951290790211	4951290790217	
101020	14951290991284	4951290991287		200056	24951290790228	4951290790224	
101035	14951290991307	4951290991300		200057	24951290790235	4951290790231	
101040	14951290991314	4951290991317		200058	24951290790242	4951290790248	
101043	14951290991338	4951290991331		200059	24951290790259	4951290790255	
101130	14951290991345	4951290991348		200062	24951290790266	4951290790262	
101131	14951290991352	4951290991355		200063	24951290790273	4951290790279	
101133	14951290991369	4951290991362		200065	24951290790280	4951290790286	
101135	14951290991376	4951290991379		200066	24951290790297	4951290790293	
101200	14951290991383	4951290991386		200069	24951290790303	4951290790309	
101208	14951290991390	4951290991393		200070	24951290790310	4951290790316	
101212	14951290991406	4951290991409		200072	24951290790327	4951290790323	
101260	14951290991413	4951290991416		200073	24951290790334	4951290790330	
101261	14951290991420	4951290991423		200074	24951290790341	4951290790347	
101262	14951290991437	4951290991430		200078	24951290790358	4951290790354	
101401	14951290991475	4951290991478		200080	24951290790365	4951290790361	
101600	14951290991482	4951290991485		200081	24951290790372	4951290790378	
101601	14951290991499	4951290991492		200085	24951290790389	4951290790385	
101602	14951290991505	4951290991508		200090	24951290790396	4951290790392	



商品コード	外箱 ITF	小袋 etc./JAN	小箱 etc./JAN	商品コード	外箱 ITF	小袋 etc./JAN	小箱 etc./JAN
200091	24951290790402	4951290790408		200352	24951290791027	4951290791023	
200100	24951290790419	4951290790415		200353	24951290791034	4951290791030	
200105	24951290790426	4951290790422		200354	24951290791041	4951290791047	
200110	24951290790433	4951290790439		200355	24951290791058	4951290791054	
200115	24951290790440	4951290790446		200356	24951290791065	4951290791061	
200120	24951290790457	4951290790453		200362	24951290796787	4951290796783	
200125	24951290790464	4951290790460		200363	24951290797463	4951290797469	
200130	24951290790471	4951290790477		200364	24951290797470	4951290797476	
200135	24951290790488	4951290790484		200377	24951290791072	4951290791078	
200140	24951290790495	4951290790491		200378	24951290791089	4951290791085	
200145	24951290790501	4951290790507		200379	24951290791096	4951290791092	
200155	24951290790518	4951290790514		200380	24951290791102	4951290791108	
200160	24951290790525	4951290790521		200390	24951290791119	4951290791115	
200165	24951290790532	4951290790538		200391	24951290791126	4951290791122	
200170	24951290790549	4951290790545		200395	24951290791133	4951290791139	
200171	24951290790556	4951290790552		200396	24951290791140	4951290791146	
200180	24951290790563	4951290790569		200401	24951290791157	4951290791153	
200205	24951290790587	4951290790583		200406	24951290791164	4951290791160	
200207	24951290790594	4951290790590		200410	24951290791171	4951290791177	
200210	24951290790600	4951290790606		200411	24951290791188	4951290791184	
200221	24951290790617	4951290790613		200413	24951290791195	4951290791191	
200225	24951290790624	4951290790620		200420	24951290791201	4951290791207	
200231	24951290790631	4951290790637		200423	24951290791218	4951290791214	
200236	24951290790648	4951290790644		200427	24951290791232	4951290791238	
200241	24951290790655	4951290790651		200428	24951290791249	4951290791245	
200245	24951290790662	4951290790668		200430	24951290791256	4951290791252	
200250	24951290790679	4951290790675		200431	24951290796176	4951290796172	
200255	24951290790686	4951290790682		200432	24951290791263	4951290791269	
200260	24951290790693	4951290790699		200433	24951290791270	4951290791276	
200270	24951290790709	4951290790705		200434	24951290791287	4951290791283	
200276	24951290790716	4951290790712		200435	24951290791294	4951290791290	
200277	24951290790723	4951290790729		200436	24951290791300	4951290791306	
200282	24951290796770	4951290796776		200440	24951290791317	4951290791313	
200289	24951290790730	4951290790736		200441	24951290791324	4951290791320	
200290	24951290790747	4951290790743		200443	24951290791331	4951290791337	
200291	24951290790754	4951290790750		200444	24951290791348	4951290791344	
200292	24951290790761	4951290790767		200445	24951290791355	4951290791351	
200293	24951290790778	4951290790774		200450	24951290791362	4951290791368	
200295	24951290790785	4951290790781		200451	24951290791379	4951290791375	
200296	24951290790792	4951290790798		200452	24951290791386	4951290791382	
200297	24951290790808	4951290790804		200453	24951290791393	4951290791399	
200298	24951290790815	4951290790811		200454	24951290791409	4951290791405	
200299	24951290790822	4951290790828		200455	24951290791416	4951290791412	
200300	24951290790839	4951290790835		200463	24951290791423	4951290791429	
200302	24951290790846	4951290790842		200465	24951290791430	4951290791436	
200304	24951290790853	4951290790859		200466	24951290791447	4951290791443	
200308	24951290790860	4951290790866		200468	24951290791454	4951290791450	
200312	24951290790877	4951290790873		200469	24951290791461	4951290791467	
200316	24951290790884	4951290790880		200470	24951290791478	4951290791474	
200320	24951290790891	4951290790897		200471	24951290791485	4951290791481	
200324	24951290790907	4951290790903		200473	24951290796183	4951290796189	
200326	24951290790914	4951290790910		200500	24951290791492	4951290791498	
200328	24951290790921	4951290790927		200501	24951290791508	4951290791504	
200332	24951290790938	4951290790934		200502	24951290791515	4951290791511	
200336	24951290790945	4951290790941		200503	24951290791522	4951290791528	
200340	24951290790952	4951290790958		200505	24951290791539	4951290791535	
200341	24951290790969	4951290790965		200507	24951290791546	4951290791542	
200343	24951290790976	4951290790972		200509	24951290791553	4951290791559	
200347	24951290790983	4951290790989		200511	24951290791560	4951290791566	
200349	24951290790990	4951290790996		200513	24951290791577	4951290791573	
200350	24951290791003	4951290791009		200515	24951290791584	4951290791580	
200351	24951290791010	4951290791016		200517	24951290791591	4951290791597	

商品コード	外箱 ITF	小袋 etc./JAN	小箱 etc./JAN	商品コード	外箱 ITF	小袋 etc./JAN	小箱 etc./JAN
200519	24951290791607	4951290791603		203065	24951290793632	4951290793638	
200521	24951290791614	4951290791610		203066	24951290793649	4951290793645	
200540	24951290791621	4951290791627		203067	24951290793656	4951290793652	
200541	24951290791638	4951290791634		203068	24951290793663	4951290793669	
200544	24951290791645	4951290791641		203070	24951290793670	4951290793676	
200545	24951290791652	4951290791658		203071	24951290793687	4951290793683	
200546	24951290791669	4951290791665		203072	24951290796251	4951290796257	
200547	24951290791676	4951290791672		203074	24951290793694	4951290793690	
200548	24951290791683	4951290791689		203075	24951290793700	4951290793706	
200549	24951290791690	4951290791696		203085	24951290793717	4951290793713	
200555	24951290791706	4951290791702		203086	24951290793724	4951290793720	
200556	24951290791713	4951290791719		203090	24951290793731	4951290793737	
200557	24951290791720	4951290791726		203091	24951290793748	4951290793744	
200580	24951290791737	4951290791733		203095	24951290793755	4951290793751	
200581	24951290791744	4951290791740		203096	24951290793762	4951290793768	
200600	24951290791751	4951290791757		203098	24951290793779	4951290793775	
200601	24951290791768	4951290791764		203099	24951290793786	4951290793782	
200602	24951290791775	4951290791771		203100	24951290793793	4951290793799	
200605	24951290791782	4951290791788		203102	24951290793809	4951290793805	
200606	24951290791799	4951290791795		203103	24951290793816	4951290793812	
200611	24951290791812	4951290791818		203104	24951290793823	4951290793829	
200705	24951290791836	4951290791832		203105	24951290793830	4951290793836	
200730	24951290791843	4951290791849		203107	24951290793847	4951290793843	
200740	24951290791867	4951290791863		203110	24951290793854	4951290793850	
200750	24951290791874	4951290791870		203112	24951290793861	4951290793867	
200751	24951290791881	4951290791887		203113	24951290793878	4951290793874	
200752	24951290791898	4951290791894		203115	24951290793885	4951290793881	
200800	24951290791904	4951290791900		203117	24951290793892	4951290793898	
200801	24951290791911	4951290791917		203118	24951290793908	4951290793904	
200802	24951290791928	4951290791924		203120	24951290793915	4951290793911	
200803	24951290791935	4951290791931		203121	24951290793922	4951290793928	
200940	24951290791942	4951290791948		203122	24951290793939	4951290793935	
200960	24951290791966	4951290791962		203123	24951290793946	4951290793942	
201000	24951290791973	4951290791979		203124	24951290793953	4951290793959	
201255	24951290792093	4951290792099		203126	24951290793960	4951290793966	
201803	24951290792215	4951290792211		203127	24951290793977	4951290793973	
201920	24951290792819	4951290792815		203128	24951290793984	4951290793980	
201921	24951290792826	4951290792822		203130	24951290793991	4951290793997	
201922	24951290792833	4951290792839		203131	24951290794004	4951290794000	
201923	24951290792840	4951290792846		203132	24951290794011	4951290794017	
202501	24951290793410	4951290793416		203135	24951290794028	4951290794024	
202503	24951290793427	4951290793423		203137	24951290794035	4951290794031	
202505	24951290793434	4951290793430		203140	24951290794042	4951290794048	
203017	24951290793441	4951290793447		203142	24951290794059	4951290794055	
203020	24951290793458	4951290793454		203145	24951290794066	4951290794062	
203026	24951290793465	4951290793461		203146	24951290794073	4951290794079	
203028	24951290793472	4951290793478		203147	24951290794080	4951290794086	
203029	24951290793489	4951290793485		203148	24951290794097	4951290794093	
203030	24951290793496	4951290793492		203149	24951290794103	4951290794109	
203035	24951290793502	4951290793508		203150	24951290794110	4951290794116	
203036	24951290793519	4951290793515		203152	24951290794127	4951290794123	
203037	24951290793526	4951290793522		203153	24951290794134	4951290794130	
203038	24951290793533	4951290793539		203158	24951290794158	4951290794154	
203039	24951290793540	4951290793546		203160	24951290794165	4951290794161	
203041	24951290793557	4951290793553		203162	24951290794172	4951290794178	
203045	24951290793564	4951290793560		203163	24951290794189	4951290794185	
203046	24951290793571	4951290793577		203164	24951290794196	4951290794192	
203048	24951290793588	4951290793584		203167	24951290794202	4951290794208	
203050	24951290793595	4951290793591		203168	24951290794219	4951290794215	
203051	24951290793601	4951290793607		203169	24951290794226	4951290794222	
203060	24951290793618	4951290793614		203172	24951290794233	4951290794239	
203064	24951290793625	4951290793621		203186	24951290794295	4951290794291	

商品コード	外箱 ITF	小袋 etc./JAN	小箱 etc./JAN	商品コード	外箱 ITF	小袋 etc./JAN	小箱 etc./JAN
203188	24951290794301	4951290794307		203355	24951290794936	4951290794932	
203189	24951290794318	4951290794314		203360	24951290794943	4951290794949	
203192	24951290794325	4951290794321		205030	24951290795780	4951290795786	
203193	24951290794332	4951290794338		205032	24951290795797	4951290795793	
203194	24951290794349	4951290794345		205050	24951290795803	4951290795809	
203195	24951290794356	4951290794352		205110	24951290795810	4951290795816	
203198	24951290794370	4951290794376		205120	24951290795827	4951290795823	
203199	24951290794387	4951290794383		205130	24951290795834	4951290795830	
203200	24951290794394	4951290794390		205140	24951290795841	4951290795847	
203202	24951290794400	4951290794406		205150	24951290795858	4951290795854	
203203	24951290794417	4951290794413		205160	24951290795865	4951290795861	
203205	24951290794424	4951290794420		205170	24951290795872	4951290795878	
203206	24951290794431	4951290794437		205180	24951290795889	4951290795885	
203208	24951290794448	4951290794444		205190	24951290795896	4951290795892	
203211	24951290794455	4951290794451		205195	24951290795902	4951290795908	
203220	24951290794479	4951290794475		205200	24951290795919	4951290795915	
203222	24951290796763	4951290796769		205201	24951290795926	4951290795922	
203225	24951290794486	4951290794482		205205	24951290795933	4951290795939	
203226	24951290794493	4951290794499		205210	24951290795940	4951290795946	
203230	24951290794509	4951290794505		205215	24951290795957	4951290795953	
203233	24951290794516	4951290794512		205216	24951290795964	4951290795960	
203234	24951290794523	4951290794529		205225	24951290795971	4951290795977	
203235	24951290794530	4951290794536		205524	24951290796008	4951290796004	
203236	24951290794547	4951290794543		205822	24951290796046	4951290796042	
203237	24951290794554	4951290794550		206081	24951290796077	4951290796073	
203238	24951290794561	4951290794567		206084	24951290796084	4951290796080	
203239	24951290794578	4951290794574		206085	24951290796091	4951290796097	
203240	24951290794585	4951290794581		206086	24951290796107	4951290796103	
203241	24951290794592	4951290794598		206087	24951290796114	4951290796110	
203243	24951290794608	4951290794604		206088	24951290796121	4951290796127	
203246	24951290794615	4951290794611		206090	24951290796138	4951290796134	
203247	24951290794622	4951290794628		206094	24951290796145	4951290796141	
203249	24951290794639	4951290794635		206095	24951290796152	4951290796158	
203253	24951290794646	4951290794642		350005	34951290890109	4951290890108	
203256	24951290794653	4951290794659		350010	34951290890116	4951290890115	
203257	24951290794660	4951290794666		350013	34951290890123	4951290890122	
203258	24951290794677	4951290794673		350020	34951290890130	4951290890139	
203259	24951290794684	4951290794680		350023	34951290890147	4951290890146	
203263	24951290794691	4951290794697		350025	34951290890154	4951290890153	
203264	24951290794707	4951290794703		350028	34951290890161	4951290890160	
203265	24951290794714	4951290794710		350030	34951290890178	4951290890177	
203267	24951290794721	4951290794727		350033	34951290890185	4951290890184	
203268	24951290794738	4951290794734		350035	34951290890093	4951290890092	
203269	24951290794745	4951290794741		350054	34951290890192	4951290890191	
203276	24951290794752	4951290794758		350055	34951290890208	4951290890207	
203280	24951290794769	4951290794765		350056	34951290890222	4951290890221	
203285	24951290794776	4951290794772		350057	34951290890253	4951290890252	
203286	24951290794783	4951290794789		350065	34951290890215	4951290890214	
203287	24951290794790	4951290794796		350066	34951290890239	4951290890238	
203288	24951290794806	4951290794802		350067	34951290890260	4951290890269	
203289	24951290794813	4951290794819		350076	34951290890246	4951290890245	
203290	24951290794820	4951290794826		350081	34951290890475	4951290890474	
203291	24951290794837	4951290794833		350091	34951290890314	4951290890313	
203295	24951290794844	4951290794840		350092	34951290890338	4951290890337	
203296	24951290794851	4951290794857		350099	34951290890277	4951290890276	
203297	24951290794868	4951290794864		350100	34951290890284	4951290890283	
203310	24951290794875	4951290794871		350101	34951290890307	4951290890306	
203322	24951290794882	4951290794888		350102	34951290890321	4951290890320	
203327	24951290794899	4951290794895		350103	34951290890291	4951290890290	
203333	24951290794905	4951290794901		350109	34951290890345	4951290890344	
203334	24951290794912	4951290794918		350113	34951290890680	4951290890689	
203350	24951290794929	4951290794925		350122	34951290890758	4951290890757	

商品コード	外箱 ITF	小袋 etc./JAN	小箱 etc./JAN	商品コード	外箱 ITF	小袋 etc./JAN	小箱 etc./JAN
350124	34951290890772	4951290890771		405012	44951290692687	4951290692689	4951290694515
350140	34951290890352	4951290890351		405013	44951290692694	4951290692696	4951290694522
350141	34951290890369	4951290890368		405014	44951290692700	4951290692702	4951290694539
350145	34951290890376	4951290890375		405015	44951290692717	4951290692719	4951290694546
350146	34951290890383	4951290890382		405016	44951290692724	4951290692726	4951290694553
400020	44951290610780	4951290610782	4951290610300	405018	44951290692731	4951290692733	4951290694560
400022	44951290610667	4951290610669	4951290610188	405019	44951290692748	4951290692740	4951290694577
400024	44951290610797	4951290610799	4951290610317	405020	44951290692755	4951290692757	4951290694584
400026	44951290610674	4951290610676	4951290610195	405021	44951290692762	4951290692764	4951290694591
400032	44951290610803	4951290610805	4951290610324	405022	44951290692779	4951290692771	4951290694607
400034	44951290610681	4951290610683	4951290610201	405023	44951290692786	4951290692788	4951290694614
400036	44951290610810	4951290610812	4951290610331	405024	44951290692793	4951290692795	4951290694621
400038	44951290610698	4951290610690	4951290610218	405025	44951290692809	4951290692801	4951290694638
400040	44951290610827	4951290610829	4951290610348	405026	44951290692816	4951290692818	4951290694645
400042	44951290610704	4951290610706	4951290610225	405027	44951290692823	4951290692825	4951290694652
400044	44951290610834	4951290610836	4951290610355	405028	44951290692830	4951290692832	4951290694669
400046	44951290610711	4951290610713	4951290610232	405029	44951290692847	4951290692849	4951290694676
400070	44951290610841	4951290610843	4951290610362	405030	44951290692854	4951290692856	4951290694683
400072	44951290610728	4951290610720	4951290610249	405031	44951290692861	4951290692863	4951290694690
400074	44951290610858	4951290610850	4951290610379	405032	44951290692878	4951290692870	4951290694706
400076	44951290610735	4951290610737	4951290610256	405033	44951290692885	4951290692887	4951290694713
400082	44951290610865	4951290610867	4951290610386	405034	44951290692892	4951290692894	4951290694720
400084	44951290610742	4951290610744	4951290610263	405035	44951290692908	4951290692900	4951290694737
400086	44951290610872	4951290610874	4951290610393	405036	44951290692915	4951290692917	4951290694744
400088	44951290610759	4951290610751	4951290610270	405038	44951290692922	4951290692924	4951290694751
400090	44951290610889	4951290610881	4951290610409	405039	44951290692939	4951290692931	4951290694768
400092	44951290610766	4951290610768	4951290610287	405041	44951290692946	4951290692948	4951290694775
400094	44951290610896	4951290610898	4951290610416	405043	44951290692953	4951290692955	4951290694782
400096	44951290610773	4951290610775	4951290610294	405044	44951290692960	4951290692962	4951290694799
402226	44951290501651	4951290501653	4951290699701	405047	44951290692977	4951290692979	4951290694805
403001	44951290501095	4951290501097	4951290796264	405049	44951290692984	4951290692986	4951290694812
404201	44951290502023	4951290502025		405050	44951290692991	4951290692993	4951290694829
404202	44951290502030	4951290502032		405053	44951290797436	4951290797438	4951290797445
404203	44951290502047	4951290502049		405061	44951290690140	4951290690142	4951290694843
404204	44951290502054	4951290502056		405062	44951290690157	4951290690159	4951290694850
404205	44951290502061	4951290502063		405063	44951290690164	4951290690166	4951290694867
404206	44951290692472	4951290692474		405064	44951290690171	4951290690173	4951290694874
404211	44951290502085	4951290502087		405100	44951290693011	4951290693013	4951290694881
404212	44951290502092	4951290502094		405101	44951290693028	4951290693020	4951290694898
404213	44951290502108	4951290502100		405102	44951290693035	4951290693037	4951290694904
404214	44951290502115	4951290502117		405103	44951290693042	4951290693044	4951290694911
404215	44951290502122	4951290502124		405106	44951290693059	4951290693051	4951290694928
404216	44951290692489	4951290692481		405107	44951290693066	4951290693068	4951290694935
404222	44951290692496	4951290692498		405108	44951290693073	4951290693075	4951290694942
404223	44951290692502	4951290692504		405109	44951290693080	4951290693082	4951290694959
404224	44951290692519	4951290692511		405111	44951290693097	4951290693099	4951290694966
404225	44951290692526	4951290692528		405112	44951290693103	4951290693105	4951290694973
404233	44951290692533	4951290692535		405118	44951290693110	4951290693112	4951290694980
404234	44951290692540	4951290692542		405119	44951290693127	4951290693129	4951290694997
404235	44951290692557	4951290692559		405151	44951290693134	4951290693136	4951290695000
404952	44951290246002	4951290246004	4951290694379	405152	44951290693141	4951290693143	4951290695017
404956	44951290692625	4951290692627	4951290694386	405159	44951290693158	4951290693150	4951290695024
404962	44951290692564	4951290692566	4951290694393	405300	44951290633574	4951290633576	4951290699855
404968	44951290692571	4951290692573	4951290694409	405302	44951290690218	4951290690210	4951290500007
404978	44951290692588	4951290692580	4951290694416	405304	44951290690225	4951290690227	4951290699466
404979	44951290692595	4951290692597	4951290694423	405306	44951290690232	4951290690234	4951290500014
405006	44951290699846	4951290699848	4951290694454	405308	44951290699914	4951290699916	4951290699473
405007	44951290692632	4951290692634	4951290694461	405310	44951290690256	4951290690258	4951290500021
405008	44951290692649	4951290692641	4951290694478	405312	44951290690263	4951290690265	4951290699480
405009	44951290692656	4951290692658	4951290694485	405314	44951290690270	4951290690272	4951290500038
405010	44951290692663	4951290692665	4951290694492	405316	44951290690287	4951290690289	4951290699497
405011	44951290692670	4951290692672	4951290694508	405318	44951290690294	4951290690296	4951290500045

商品コード	外箱 ITF	小袋 etc./JAN	小箱 etc./JAN	商品コード	外箱 ITF	小袋 etc./JAN	小箱 etc./JAN
405320	44951290610544	4951290610546	4951290610065	405466	44951290796859	4951290796851	4951290796974
405322	44951290610421	4951290610423	4951290240002	405467	44951290796866	4951290796868	4951290796981
405324	44951290610551	4951290610553	4951290610072	405468	44951290796873	4951290796875	4951290796998
405326	44951290610438	4951290610430	4951290240019	405469	44951290796880	4951290796882	4951290797001
405328	44951290690300	4951290690302	4951290699503	405470	44951290796897	4951290796899	4951290797018
405330	44951290690317	4951290690319	4951290240064	405471	44951290796903	4951290796905	4951290797025
405332	44951290610568	4951290610560	4951290610089	405498	44951290693165	4951290693167	4951290695031
405334	44951290610445	4951290610447	4951290240026	405499	44951290501910	4951290501912	4951290690579
405336	44951290610575	4951290610577	4951290610096	405500	44951290690584	4951290690586	4951290500182
405338	44951290610452	4951290610454	4951290240033	405501	44951290693172	4951290693174	4951290695048
405340	44951290610582	4951290610584	4951290610102	405502	44951290690591	4951290690593	4951290500199
405342	44951290610469	4951290610461	4951290240040	405503	44951290693189	4951290693181	4951290695055
405344	44951290610599	4951290610591	4951290610119	405504	44951290690607	4951290690609	4951290500205
405346	44951290610476	4951290610478	4951290240057	405505	44951290693196	4951290693198	4951290695062
405350	44951290690324	4951290690326	4951290699510	405506	44951290690614	4951290690616	4951290500212
405352	44951290690331	4951290690333	4951290500076	405508	44951290690621	4951290690623	4951290500229
405354	44951290690348	4951290690340	4951290699527	405510	44951290690638	4951290690630	4951290500236
405356	44951290690355	4951290690357	4951290500083	405511	44951290693202	4951290693204	4951290695079
405358	44951290690362	4951290690364	4951290699534	405512	44951290690645	4951290690647	4951290500243
405360	44951290690379	4951290690371	4951290500090	405513	44951290693219	4951290693211	4951290695086
405362	44951290699860	4951290699862	4951290699541	405514	44951290690652	4951290690654	4951290500250
405364	44951290690393	4951290690395	4951290240088	405515	44951290699235	4951290699237	4951290695093
405366	44951290690409	4951290690401	4951290699558	405516	44951290690669	4951290690661	4951290500267
405368	44951290690416	4951290690418	4951290240095	405517	44951290693226	4951290693228	4951290695109
405370	44951290610605	4951290610607	4951290610126	405518	44951290690676	4951290690678	4951290500281
405372	44951290610483	4951290610485	4951290240101	405519	44951290693233	4951290693235	4951290695116
405374	44951290610612	4951290610614	4951290610133	405520	44951290690683	4951290690685	4951290500298
405376	44951290610490	4951290610492	4951290240118	405521	44951290693240	4951290693242	4951290695123
405378	44951290690423	4951290690425	4951290699565	405522	44951290690690	4951290690692	4951290500304
405380	44951290690430	4951290690432	4951290240163	405523	44951290693257	4951290693259	4951290695130
405382	44951290610629	4951290610621	4951290610140	405524	44951290690706	4951290690708	4951290500311
405384	44951290610506	4951290610508	4951290240125	405537	44951290699617	4951290699619	4951290695147
405386	44951290610636	4951290610638	4951290610157	405540	44951290690713	4951290690715	4951290500328
405388	44951290610513	4951290610515	4951290240132	405541	44951290693264	4951290693266	4951290695154
405390	44951290610643	4951290610645	4951290610164	405542	44951290690720	4951290690722	4951290500335
405392	44951290610520	4951290610522	4951290240149	405543	44951290693271	4951290693273	4951290695161
405394	44951290610650	4951290610652	4951290610171	405544	44951290690737	4951290690739	4951290500342
405396	44951290610537	4951290610539	4951290240156	405545	44951290693288	4951290693280	4951290695178
405401	44951290500128	4951290500120	4951290690449	405546	44951290690744	4951290690746	4951290500359
405403	44951290500135	4951290500137	4951290690456	405547	44951290693295	4951290693297	4951290695185
405404	44951290500142	4951290500144	4951290690463	405548	44951290690751	4951290690753	4951290500366
405406	44951290500159	4951290500151	4951290690470	405549	44951290693301	4951290693303	4951290695192
405408	44951290500166	4951290500168	4951290690494	405550	44951290690768	4951290690760	4951290500373
405410	44951290500173	4951290500175	4951290690500	405551	44951290693318	4951290693310	4951290695208
405421	44951290796347	4951290796349	4951290796288	405552	44951290690775	4951290690777	4951290500380
405423	44951290796354	4951290796356	4951290796295	405553	44951290693325	4951290693327	4951290695215
405425	44951290796361	4951290796363	4951290796301	405554	44951290690782	4951290690784	4951290500397
405427	44951290796378	4951290796370	4951290796318	405555	44951290693332	4951290693334	4951290695222
405429	44951290796385	4951290796387	4951290796325	405556	44951290690799	4951290690791	4951290500403
405431	44951290796392	4951290796394	4951290796332	405557	44951290693349	4951290693341	4951290695239
405440	44951290699587	4951290699589	4951290690517	405558	44951290690805	4951290690807	4951290500410
405441	44951290500050	4951290500052	4951290690524	405559	44951290693356	4951290693358	4951290695246
405450	44951290699594	4951290699596	4951290690531	405560	44951290690812	4951290690814	4951290500427
405452	44951290500104	4951290500106	4951290690548	405561	44951290693363	4951290693365	4951290695253
405454	44951290699600	4951290699602	4951290690555	405562	44951290690829	4951290690821	4951290500434
405455	44951290699921	4951290699923	4951290500113	405563	44951290693370	4951290693372	4951290695260
405460	44951290796798	4951290796790	4951290796912	405564	44951290690836	4951290690838	4951290500441
405461	44951290796804	4951290796806	4951290796929	405565	44951290693387	4951290693389	4951290695277
405462	44951290796811	4951290796813	4951290796936	405566	44951290501873	4951290501875	4951290690845
405463	44951290796828	4951290796820	4951290796943	405567	44951290693394	4951290693396	4951290695284
405464	44951290796835	4951290796837	4951290796950	405568	44951290501880	4951290501882	4951290690852
405465	44951290796842	4951290796844	4951290796967	405569	44951290693400	4951290693402	4951290695291

商品コード	外箱 ITF	小袋 etc./JAN	小箱 etc./JAN	商品コード	外箱 ITF	小袋 etc./JAN	小箱 etc./JAN
405570	44951290501897	4951290501899	4951290690869	405653	44951290693707	4951290693709	4951290695598
405571	44951290693417	4951290693419	4951290695307	405666	44951290797092	4951290797094	4951290797292
405572	44951290699938	4951290699930	4951290501936	405668	44951290797115	4951290797117	4951290797315
405573	44951290693424	4951290693426	4951290695314	405669	44951290797122	4951290797124	4951290797322
405574	44951290690201	4951290690203	4951290690883	405810	44951290693714	4951290693716	4951290695604
405576	44951290699822	4951290699824	4951290690890	405811	44951290691222	4951290691224	4951290690043
405596	44951290699815	4951290699817	4951290690937	405814	44951290693721	4951290693723	4951290695611
405597	44951290693431	4951290693433	4951290695321	405815	44951290691239	4951290691231	4951290502070
405598	44951290501903	4951290501905	4951290690944	405816	44951290693738	4951290693730	4951290690050
405599	44951290693448	4951290693440	4951290695338	405817	44951290691246	4951290691248	4951290695628
405600	44951290500456	4951290500458	4951290690951	405818	44951290693745	4951290693747	4951290695635
405601	44951290693455	4951290693457	4951290695345	405819	44951290691253	4951290691255	4951290690005
405602	44951290690966	4951290690968	4951290500465	405826	44951290693752	4951290693754	4951290695642
405603	44951290693462	4951290693464	4951290695352	405827	44951290691260	4951290691262	4951290690012
405604	44951290690973	4951290690975	4951290500472	405829	44951290691277	4951290691279	4951290690029
405605	44951290693479	4951290693471	4951290695369	405834	44951290693769	4951290693761	4951290695659
405606	44951290690980	4951290690982	4951290500489	405835	44951290691284	4951290691286	4951290690036
405607	44951290693486	4951290693488	4951290695376	406001	44951290693776	4951290693778	4951290691293
405608	44951290690997	4951290690999	4951290240187	406002	44951290693783	4951290693785	4951290691309
405609	44951290693493	4951290693495	4951290695383	406006	44951290693790	4951290693792	4951290691316
405610	44951290691000	4951290691002	4951290500496	406007	44951290693806	4951290693808	4951290691323
405611	44951290693509	4951290693501	4951290695390	406008	44951290693813	4951290693815	4951290691330
405612	44951290691017	4951290691019	4951290500502	406009	44951290693820	4951290693822	4951290691347
405613	44951290693516	4951290693518	4951290695406	406047	44951290693837	4951290693839	4951290695666
405614	44951290691024	4951290691026	4951290240200	406048	44951290501927	4951290501929	4951290691354
405615	44951290693523	4951290693525	4951290695413	406049	44951290693844	4951290693846	4951290695673
405616	44951290691031	4951290691033	4951290500519	406050	44951290691369	4951290691361	4951290500687
405617	44951290693530	4951290693532	4951290695420	406052	44951290691376	4951290691378	4951290500694
405618	44951290691048	4951290691040	4951290500526	406053	44951290693851	4951290693853	4951290695680
405619	44951290693547	4951290693549	4951290695437	406054	44951290691383	4951290691385	4951290500700
405620	44951290691055	4951290691057	4951290500533	406056	44951290691390	4951290691392	4951290500717
405621	44951290693554	4951290693556	4951290695444	406058	44951290699877	4951290699879	4951290500724
405622	44951290691062	4951290691064	4951290501516	406059	44951290693868	4951290693860	4951290698697
405623	44951290693561	4951290693563	4951290695451	406060	44951290699884	4951290699886	4951290500731
405624	44951290691079	4951290691071	4951290500540	406061	44951290693875	4951290693877	4951290698704
405625	44951290693578	4951290693570	4951290695468	406062	44951290699945	4951290699947	4951290500748
405626	44951290691086	4951290691088	4951290500557	406064	44951290699952	4951290699954	4951290500755
405627	44951290693585	4951290693587	4951290695475	406066	44951290699969	4951290699961	4951290500762
405628	44951290691093	4951290691095	4951290500564	406068	44951290699976	4951290699978	4951290500779
405629	44951290693592	4951290693594	4951290695482	406069	44951290693882	4951290693884	4951290698711
405630	44951290691109	4951290691101	4951290500571	406070	44951290699983	4951290699985	4951290500786
405631	44951290693608	4951290693600	4951290695499	406071	44951290693899	4951290693891	4951290698728
405632	44951290691116	4951290691118	4951290500588	406072	44951290699990	4951290699992	4951290500793
405633	44951290693615	4951290693617	4951290695505	406074	44951290796194	4951290796196	4951290500809
405634	44951290691123	4951290691125	4951290500595	406076	44951290796200	4951290796202	4951290500816
405635	44951290693622	4951290693624	4951290695512	406078	44951290796217	4951290796219	4951290500823
405636	44951290691130	4951290691132	4951290500601	406080	44951290796224	4951290796226	4951290500830
405637	44951290693639	4951290693631	4951290695529	406081	44951290693905	4951290693907	4951290698735
405638	44951290691147	4951290691149	4951290500618	406082	44951290699792	4951290699794	4951290500847
405639	44951290693646	4951290693648	4951290695536	406084	44951290699891	4951290699893	4951290500854
405640	44951290691154	4951290691156	4951290500625	406088	44951290796231	4951290796233	4951290500878
405642	44951290691161	4951290691163	4951290500632	406089	44951290693912	4951290693914	4951290698742
405643	44951290693653	4951290693655	4951290695543	406090	44951290796248	4951290796240	4951290691569
405644	44951290691178	4951290691170	4951290500649	406092	44951290699808	4951290699800	4951290691576
405645	44951290693660	4951290693662	4951290695550	406101	44951290699242	4951290699244	4951290699350
405646	44951290691185	4951290691187	4951290500656	406102	44951290699259	4951290699251	4951290699367
405647	44951290693677	4951290693679	4951290695567	406103	44951290699266	4951290699268	4951290699374
405648	44951290691192	4951290691194	4951290500663	406104	44951290699273	4951290699275	4951290699381
405649	44951290693684	4951290693686	4951290695574	406105	44951290699280	4951290699282	4951290699398
405650	44951290691208	4951290691200	4951290500670	406106	44951290699297	4951290699299	4951290699404
405651	44951290693691	4951290693693	4951290695581	406107	44951290699303	4951290699305	4951290699411
405652	44951290699839	4951290699831	4951290691217	406108	44951290699310	4951290699312	4951290699428

商品コード	外箱 ITF	小袋 etc./JAN	小箱 etc./JAN	商品コード	外箱 ITF	小袋 etc./JAN	小箱 etc./JAN
406109	44951290699327	4951290699329	4951290699435	407001	44951290694124	4951290694126	4951290691880
406110	44951290699334	4951290699336	4951290699442	407013	44951290694131	4951290694133	4951290691897
406111	44951290699341	4951290699343	4951290699459	407014	44951290694148	4951290694140	4951290691903
406130	44951290501293	4951290690241	4951290501295	407015	44951290694155	4951290694157	4951290691910
406131	44951290501309	4951290691590	4951290501301	407016	44951290694162	4951290694164	4951290691927
406132	44951290501316	4951290691606	4951290501318	407017	44951290694179	4951290694171	4951290691934
406133	44951290691611	4951290691613	4951290501325	407125	44951290699631	4951290699633	4951290698957
406134	44951290691628	4951290691620	4951290501332	407140	44951290691949	4951290691941	4951290500922
406135	44951290501347	4951290691637	4951290501349	407141	44951290691956	4951290691958	4951290500939
406136	44951290501354	4951290691644	4951290501356	407142	44951290691963	4951290691965	4951290500946
406137	44951290501361	4951290691651	4951290501363	407143	44951290694186	4951290694188	4951290698964
406138	44951290245975	4951290691668	4951290245977	407144	44951290694193	4951290694195	4951290698971
406139	44951290691673	4951290691675	4951290690104	407145	44951290694209	4951290694201	4951290698988
406140	44951290693929	4951290693921	4951290698759	407146	44951290694216	4951290694218	4951290698995
406141	44951290693936	4951290693938	4951290698766	407148	44951290694223	4951290694225	4951290699008
406142	44951290693943	4951290693945	4951290698773	407155	44951290691970	4951290691972	4951290500274
406143	44951290693950	4951290693952	4951290698780	407156	44951290694230	4951290694232	4951290699015
406144	44951290693967	4951290693969	4951290698797	407160	44951290230384	4951290230386	4951290691989
406145	44951290693974	4951290693976	4951290698803	407161	44951290230391	4951290230393	4951290691996
406146	44951290693981	4951290693983	4951290698810	407162	44951290230407	4951290230409	4951290692009
406147	44951290693998	4951290693990	4951290698827	407163	44951290230414	4951290230416	4951290692016
406148	44951290694001	4951290694003	4951290698834	407164	44951290230421	4951290230423	4951290692023
406149	44951290694018	4951290694010	4951290698841	407170	44951290230476	4951290230478	4951290692030
406151	44951290691680	4951290691682	4951290501387	407171	44951290230483	4951290230485	4951290692047
406152	44951290694025	4951290694027	4951290698858	407172	44951290230490	4951290230492	4951290692054
406153	44951290694032	4951290694034	4951290698865	407173	44951290230506	4951290230508	4951290692061
406155	44951290691697	4951290691699	4951290501394	407174	44951290230513	4951290230515	4951290692078
406156	44951290694049	4951290694041	4951290698872	407175	44951290690195	4951290690197	4951290692085
406171	44951290694056	4951290694058	4951290698889	407180	44951290694247	4951290694249	4951290699022
406176	44951290694063	4951290694065	4951290698896	407197	44951290501965	4951290501967	4951290692092
406181	44951290690065	4951290690067	4951290691705	407198	44951290501972	4951290501974	4951290692108
406186	44951290690072	4951290690074	4951290691712	407199	44951290501989	4951290501991	4951290692115
406194	44951290690188	4951290690180	4951290691729	407200	44951290500951	4951290500953	4951290692122
406195	44951290699624	4951290699626	4951290698902	407201	44951290500968	4951290500970	4951290692139
406199	44951290690126	4951290690128	4951290691736	407203	44951290500975	4951290500977	4951290699695
406201	44951290501552	4951290501554	4951290691743	407204	44951290501644	4951290501646	4951290692146
406202	44951290501569	4951290501561	4951290691750	407210	44951290501002	4951290501004	4951290692153
406204	44951290501620	4951290501622	4951290691767	407211	44951290694292	4951290694294	4951290699039
406205	44951290501637	4951290501639	4951290691774	407212	44951290501019	4951290501021	4951290692160
406206	44951290690119	4951290690121	4951290691781	407213	44951290501033	4951290501035	4951290699725
406207	44951290501958	4951290501960	4951290691798	407230	44951290501040	4951290501042	4951290692177
406208	44951290501613	4951290501615	4951290691804	407231	44951290501057	4951290501059	4951290692184
406222	44951290246545	4951290246547	4951290691811	407232	44951290501064	4951290501066	4951290692191
406224	44951290246552	4951290246554	4951290691828	407233	44951290501071	4951290501073	4951290692207
406500	44951290694070	4951290694072	4951290691835	407300	44951290501088	4951290501090	4951290692214
406502	44951290694087	4951290694089	4951290698919	407301	44951290501279	4951290501281	4951290692221
406505	44951290694094	4951290694096	4951290698926	407302	44951290501286	4951290501288	4951290692238
406506	44951290694100	4951290694102	4951290698933	407420	44951290692243	4951290692245	4951290501530
406507	44951290694117	4951290694119	4951290698940	407421	44951290501101	4951290692252	4951290501103
406510	44951290691840	4951290691842	4951290500885	407422	44951290501118	4951290692269	4951290501110
406511	44951290691857	4951290691859	4951290500892	407423	44951290692274	4951290692276	4951290501127
406512	44951290691864	4951290691866	4951290500908	407424	44951290692281	4951290692283	4951290501134
406513	44951290691871	4951290691873	4951290500915	407425	44951290692298	4951290692290	4951290501547
406600	44951290796644	4951290796646	4951290796615	407426	44951290501842	4951290501844	4951290692306
406601	44951290796651	4951290796653	4951290796622	407451	44951290501996	4951290501998	4951290692313
406602	44951290796668	4951290796660	4951290796639	407452	44951290796699	4951290796691	4951290796677
406700	44951290796552	4951290796554	4951290796493	407460	44951290692243	4951290692245	4951290501530
406701	44951290796569	4951290796561	4951290796509	407461	44951290501101	4951290692252	4951290501103
406702	44951290796576	4951290796578	4951290796516	407462	44951290501118	4951290692269	4951290501110
406703	44951290796606	4951290796608	4951290796547	407463	44951290692274	4951290692276	4951290501127
406704	44951290796590	4951290796592	4951290796530	407464	44951290692281	4951290692283	4951290501134
406705	44951290796583	4951290796585	4951290796523	407466	44951290501842	4951290501844	4951290692306

商品コード	外箱 ITF	小袋 etc./JAN	小箱 etc./JAN	商品コード	外箱 ITF	小袋 etc./JAN	小箱 etc./JAN
407471	44951290501996	4951290501998	4951290692313	500371	4580363492903	4580363491883	
407480	44951290501156	4951290501158	4951290692320	500372	4580363492897	4580363491876	
407557	44951290796705	4951290796707	4951290796684	500373	4580363492873	4580363491852	
407575	44951290796712	4951290796714	4951290796738	500374	4580363492927	4580363490930	
407576	44951290796729	4951290796721	4951290796745	500375	4580363492910	4580363491890	
407580	44951290797481	4951290797483	4951290797490	500380	4580363493575	4580363491555	
407700	44951290692335	4951290692337	4951290699046	500381	4580363493498	4580363491470	
407704	44951290692342	4951290692344	4951290699053	500382	4580363493511	4580363491494	
407720	44951290692366	4951290692368	4951290699077	500383	4580363493504	4580363491487	
407725	44951290692380	4951290692382	4951290699091	500390	4580363493559	4580363491531	
407726	44951290692397	4951290692399	4951290699107	500392	4580363493009	4580363490886	
407980	44951290692403	4951290692405	4951290699114	500393	4580363492996	4580363490879	
407983	44951290692427	4951290692429	4951290699138	500395	4580363493016	4580363490893	
407984	44951290692434	4951290692436	4951290699145	500396	4580363493566	4580363491548	
407985	44951290692441	4951290692443	4951290699152	500442	4580363493535	4580363491517	
408302	44951290694315	4951290694317	4951290699183	500443	4580363493542	4580363491524	
409004	44951290694339	4951290694331	4951290699206	500445	4580363493528	4580363491500	
469569	44951290500999	4951290500991	4951290699718	500531	4580363493177	4580363491159	
475060	44951290930734	4951290930736		500537	4580363493184	4580363491166	
475061	44951290930741	4951290930743		500574	4580363493221	4580363491203	
493031	44951290994286	4951290994288		500575	4580363493283	4580363491265	
493032	44951290994293	4951290994295		500576	4580363493344	4580363491326	
493033	44951290994309	4951290994301		500577	4580363493405	4580363491368	
493034	44951290994316	4951290994318		500584	4580363493238	4580363491210	
493035	44951290994323	4951290994325		500585	4580363493290	4580363491272	
493490	44951290994606		4951290994608	500586	4580363493351	4580363491333	
493491	44951290994613		4951290994615	500587	4580363493412	4580363491395	
493492	44951290994620		4951290994622	500593	4580363493245	4580363491227	
493493	44951290994637		4951290994639	500594	4580363493306	4580363491289	
493496	44951290994354		4951290994356	500595	4580363493368	4580363491340	
493497	44951290994361		4951290994363	500596	4580363493429	4580363491401	
493498	44951290699662		4951290699664	500600	4580363493191	4580363491173	
493499	44951290699686		4951290699688	500601	4580363493252	4580363491234	
500031	4580363493467	4580363491449		500602	4580363493313	4580363491296	
500050	4580363493474	4580363491456		500603	4580363493375	4580363491357	
500072	4580363493481	4580363491463		500630	4580363493207	4580363491180	
500117	4580363493672	4580363491654		500631	4580363493269	4580363491241	
500124	4580363493689	4580363491661		500632	4580363493320	4580363491302	
500128	4580363493696	4580363491678		500633	4580363493382	4580363491364	
500134	4580363493702	4580363491685		500652	4580363493214	4580363491197	
500138	4580363493719	4580363491692		500653	4580363493276	4580363491258	
500204	4580363493023	4580363491005		500654	4580363493337	4580363491319	
500209	4580363493030	4580363491012		500655	4580363493399	4580363491371	
500219	4580363493047	4580363491029		500900	4580363490770		
500226	4580363493610	4580363491593		500901	4580363490756		
500239	4580363493061	4580363491043		500902	4580363490749		
500248	4580363493634	4580363491616		500903	4580363490763		
500259	4580363493085	4580363491067		502112	4582346383994	4582346380979	
500264	4580363493658	4580363491630		502114	4582346383192	4582346381174	
500285	4580363493108	4580363491081		502116	4582346383390	4582346381372	
500302	4580363493115	4580363491098		502130	4582346389712		
500322	4580363493122	4580363491104		502132	4582346389910	4582346380917	
500346	4580363492828	4580363490978		502134	4582346389118	4582346381112	
500350		4580363490404		502136	4582346389316		
500352		4580363490411		502220	4582346383758	4582346380740	
500360	4580363492941	4580363490367		502222	4582346383895	4582346380948	
500361	4580363492958	4580363490374		502224	4582346383871	4582346381143	
500362	4580363492972	4580363490701		502226	4582346383307	4582346381341	
500363	4580363492965	4580363490695		502228	4582346383505	4582346381549	
500364	4580363492989	4580363490725		502230	4582346383475	4582346381648	
500365	4580363492934	4580363490992		502231	4582346383468	4582346386643	
500370	4580363492880	4580363491869		502241	4582346388708	4582346380726	



商品コード	外箱 ITF	小袋 etc./JAN	小箱 etc./JAN	商品コード	外箱 ITF	小袋 etc./JAN	小箱 etc./JAN
502243	4582346388906	4582346380924		511602	4951290994462	4951290994424	
502245	4582346388104	4582346381129		511603	4951290994479	4951290994431	
502271	4582346389705	4582346380702		511800	4951290990501	4951290990211	
502273	4582346389903	4582346380900		511801	4951290990518	4951290990228	
502275	4582346389101	4582346381105		511802	4951290990525	4951290990235	
502285	4582346389613	4582346380610		511803	4951290990532	4951290990242	
502350	4582346383932	4582346384977		511804	4951290990549	4951290990259	
502400	4582346383727	4582346384748		511805	4951290990556	4951290990266	
502401	4582346383741	4582346385745		512000	4951290994714	4951290994646	
502402	4582346383765	4582346386742		512001	4951290994721	4951290994653	
502403	4582346383789	4582346387749		512002	4951290994738	4951290994660	
502410	4582346383925	4582346384946		512003	4951290994745	4951290994677	
502411	4582346383949	4582346385943		512004	4951290994752	4951290994684	
502412	4582346383963	4582346386940		512005	4951290994769	4951290994691	
502413	4582346383987	4582346387947		600031	64951290994570		
502420	4582346383123	4582346384144		600032	64951290994587		
502421	4582346383147	4582346385141		600033	64951290994594		
502422	4582346383178	4582346386179		600114	64951290991937		
502422	4582346383161	4582346386148		600119	64951290991982		
502423	4582346383185	4582346387145		600202	64951290992019		
502430	4582346383321	4582346384342		600301	64951290992026		
502431	4582346383345	4582346385349		600302	64951290992033		
502432	4582346383369	4582346386346		600303	64951290992040		
502433	4582346383383	4582346387343		600304	64951290992057		
502434	4582346383543	4582346385547		600310	64951290994525		
502435	4582346383581	4582346387541		600311	64951290994549		
502437	4582346383482	4582346387640		600400	64951290992064		
502439	4582346383420	4582346384649		600403	64951290992071		
502455	4582346383529	4582346384540		600404	64951290992088		
502456	4582346383567	4582346386544		600405	64951290994532		
502463	4582346383444	4582346385646		600410	64951290992095		
502490	4582346382928	4582346384960		600411	64951290992101		
502491	4582346382942	4582346385967		600412	64951290992118		
502495	4582346382126	4582346384168		600422	64951290992125		
502496	4582346382140	4582346385165		600432	64951290992156		
510000	4951290990303	4951290990013		600433	64951290992163		
510100	4951290990310	4951290990020		600434	64951290992170		
510200	4951290990327	4951290990037		600500	64951290992187		
510250	4951290994776	4951290994707		600501	64951290992194		
510300	4951290990334	4951290990044		600508	64951290992231		
510400	4951290990341	4951290990051		600509	64951290992248		
510600	4951290990358	4951290990068		600510	64951290992255		
510700	4951290990365	4951290990075		600511	64951290992262		
510800	4951290994561	4951290994554		600512	64951290992279		
511000	4951290990372	4951290990082		600513	64951290992286		
511001	4951290990389	4951290990099		600514	64951290992293		
511002	4951290990396	4951290990105		600515	64951290992309		
511003	4951290990402	4951290990112		600516	64951290992316		
511100	4951290994509	4951290994516		600517	64951290994808		
511200	4951290990419	4951290990129		600602	64951290992323		
511201	4951290990426	4951290990136		600701	64951290992330		
511202	4951290990433	4951290990143		600705	64951290992347		
511203	4951290990440	4951290990150		600707	64951290992354		
511205	4951290990457	4951290990167		600708	64951290992361		
511400	4951290990464	4951290990174		600709	64951290992378		
511401	4951290990471	4951290990181		600710	64951290992385		
511402	4951290990488	4951290990198		600711	64951290992392		
511403	4951290990495	4951290990204		600718	64951290992415		
511411	4951290994851	4951290994844		600719	64951290992422		
511414	4951290994875	4951290994868		600723	64951290992446		
511600	4951290994448	4951290994400		600725	64951290992453		
511601	4951290994455	4951290994417		600728	64951290992460		

商品コード	外箱 ITF	小袋 etc./JAN	小箱 etc./JAN	商品コード	外箱 ITF	小袋 etc./JAN	小箱 etc./JAN
600731	64951290992477			601078	64951290993139		
600800	64951290992484			601079	64951290993146		
600801	64951290992491			601080	64951290993153		
600802	64951290992507			601081	64951290993160		
600805	64951290992521			601082	64951290993177		
600806	64951290992538			601083	64951290993184		
600807	64951290992545			601085	64951290993191		
600808	64951290992552			601086	64951290993207		
600812	64951290992569			601088	64951290993214		
600820	64951290992576			601089	64951290993221		
600822	64951290992590			601092	64951290993245		
600824	64951290992613			601095	64951290993252		
600825	64951290992620			601096	64951290993269		
600826	64951290992637			601097	64951290993276		
600827	64951290994785			601098	64951290993283		
600828	64951290994792			601099	64951290993290		
600830	64951290992644			601103	64951290993306		
600835	64951290992651			601104	64951290993313		
600836	64951290992668			601105	64951290993320		
600837	64951290992675			601110	64951290993337		
600838	64951290992682			601116	64951290993344		
600845	64951290992729			601117	64951290993351		
600846	64951290992736			601118	64951290993368		
600847	64951290992743			601119	64951290993375		
600848	64951290992750			601120	64951290993382		
600851	64951290992767			601121	64951290993399		
601000	64951290992774			601122	64951290993405		
601001	64951290992781			601123	64951290993412		
601002	64951290992798			601130	64951290994815		
601004	64951290992804			601131	64951290994822		
601006	64951290992811			601132	64951290994839		
601010	64951290992828			601200	64951290993429		
601011	64951290992835			601201	64951290993436		
601012	64951290992842			601202	64951290993443		
601030	64951290992859			601203	64951290993450		
601031	64951290992866			601205	64951290993467		
601032	64951290992873			601207	64951290993474		
601033	64951290992880			601208	64951290993481		
601040	64951290992897			601210	64951290993498		
601041	64951290992903			601211	64951290993504		
601045	64951290992910			601212	64951290993511		
601046	64951290992927			601213	64951290993528		
601047	64951290992934			601214	64951290993535		
601048	64951290992941			601225	64951290993542		
601049	64951290992958			601226	64951290993559		
601050	64951290992965			601240	64951290993603		
601051	64951290992972			601241	64951290993610		
601052	64951290992989			601249	64951290993627		
601053	64951290992996			601261	64951290994495		
601054	64951290993009			601263	64951290994488		
601055	64951290993016			601300	64951290993634		
601056	64951290993023			601301	64951290993641		
601061	64951290993030			601302	64951290993658		
601064	64951290993047			601303	64951290993665		
601067	64951290993054			601307	64951290993672		
601068	64951290993061			601308	64951290993689		
601070	64951290993078			601327	64951290993702		
601071	64951290993085			601332	64951290993726		
601072	64951290993092			601333	64951290993733		
601075	64951290993108			601335	64951290993740		
601076	64951290993115			601501	64951290993764		
601077	64951290993122			601502	64951290993771		



## SHINWA 信和株式会社

本 社	〒555-0001 大阪市西淀川区佃5丁目7-43 TEL 06-6478-1821(代) FAX 06-6478-1828(代)
東 京 支 店	〒167-0051 東京都杉並区荻窪5丁目26-13 Daiwa荻窪ビル502号 TEL 03-6915-1305 FAX 03-6915-1307
九 州 支 店	〒869-1101 熊本県菊池郡菊陽町大字津久礼7-1 TEL 096-213-5811 FAX 096-213-5812
浜 松 営 業 所	〒437-1203 静岡県磐田市福田5499-20 TEL 0538-30-7038 FAX 0538-30-7058



最新情報は信和ホームページ  
<https://www.shinwa-hp.co.jp/>



お買い物は信和市場.com  
<https://shinwa-ichiba.com/>